

# KÄRCHER

makes a difference

## NT 611 MWF



**Register and win!**  
[www.kärcher.com/register-and-win](http://www.kärcher.com/register-and-win)



**EAC**



59679740 05/17

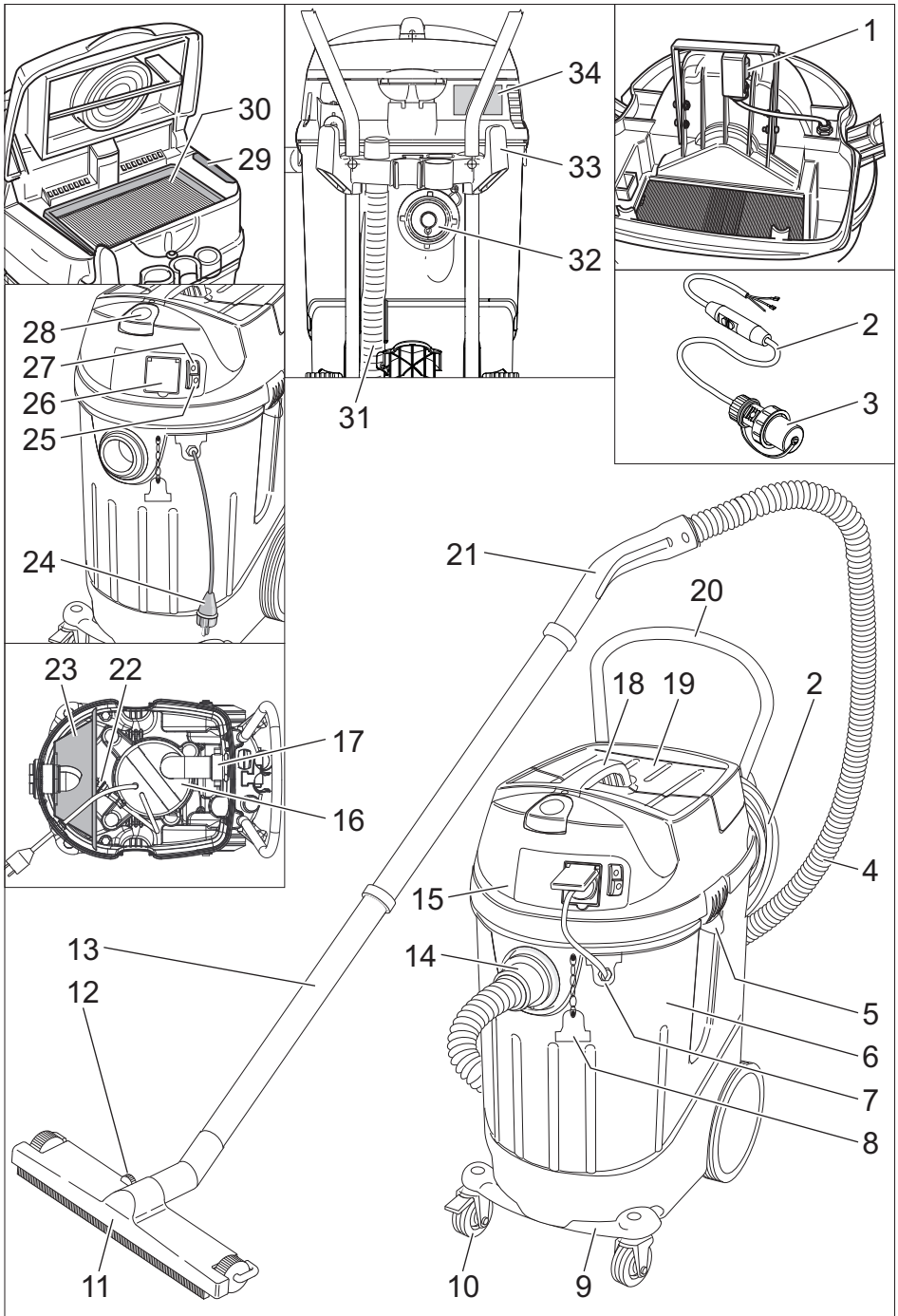

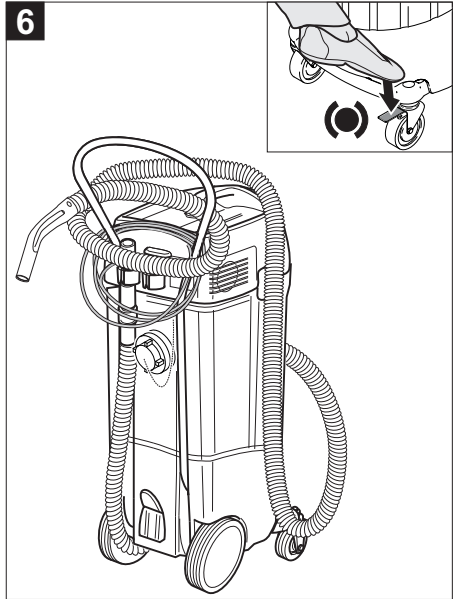
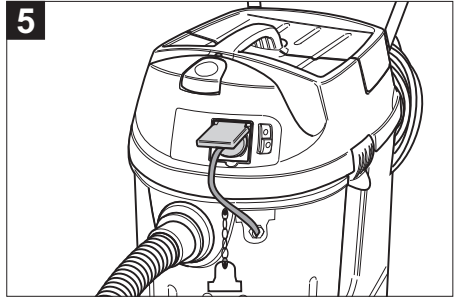
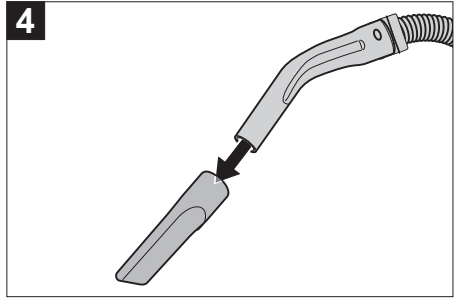
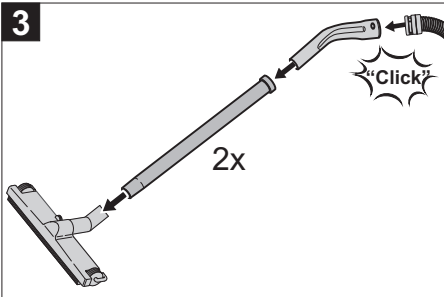
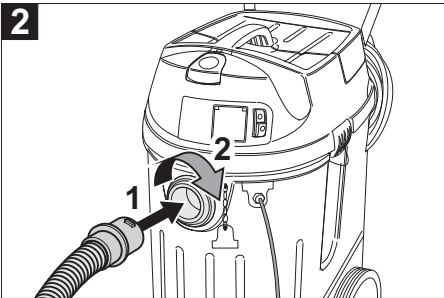
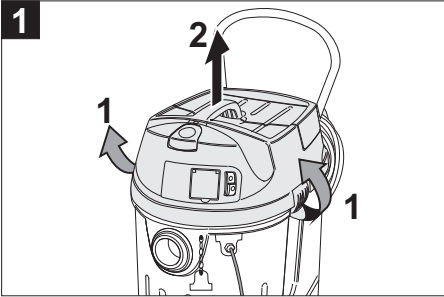
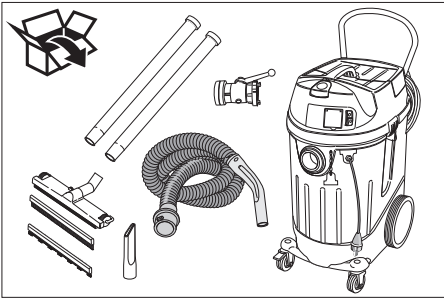

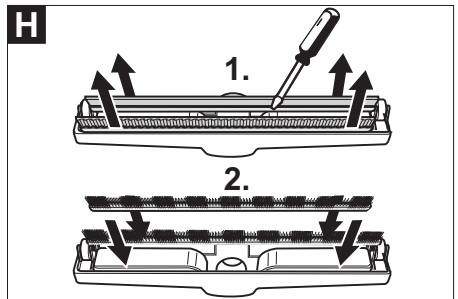
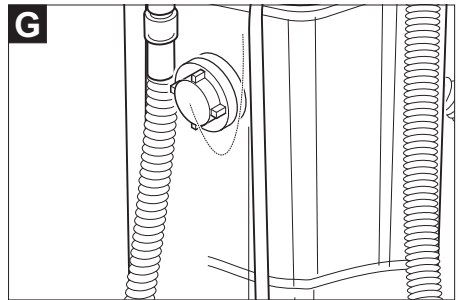
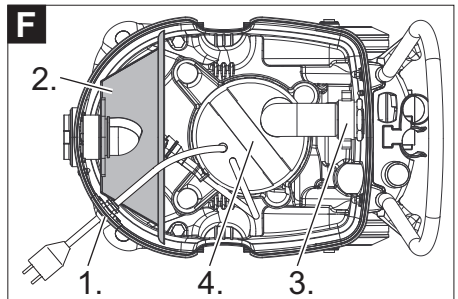
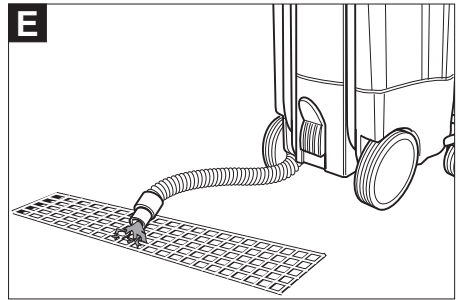
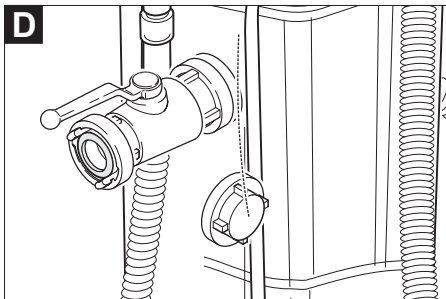
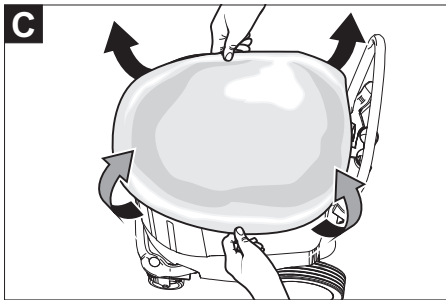
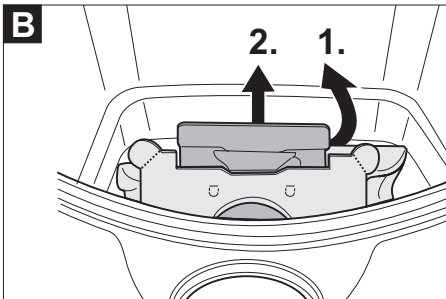
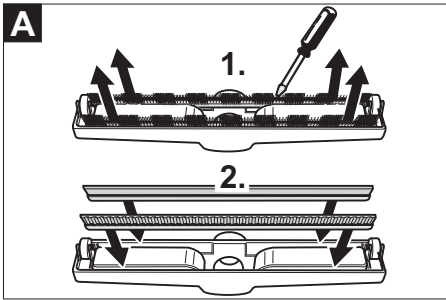

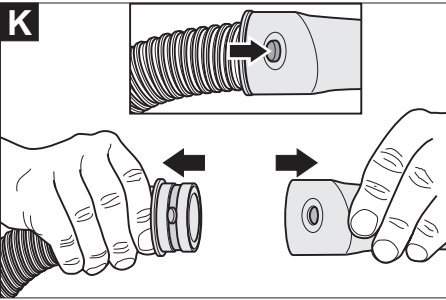
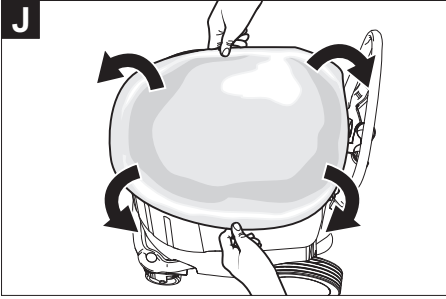
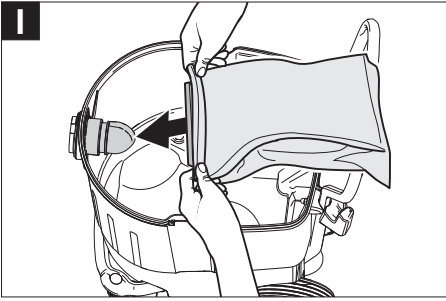



Înainte de prima utilizare a aparatului dvs. citiți acest instrucțiunile original, respectați instrucțiunile cuprinse în acesta și păstrați-l pentru întrebuințarea ulterioară sau pentru următorii posesori.

- Înainte de prima utilizare citiți neapărat măsurile de siguranță nr. 5.956-249.0!
- În cazul nerespectării instrucțiunilor de utilizare și a măsurilor de siguranță, aparatul poate fi deteriorat și siguranța persoanei care utilizează aparatul, respectiv a altor persoane, poate fi pusă în pericol.
- În cazul în care aparatul a fost deteriorat în timpul transportului, informați imediat comerciantul.

## Cuprins

Protecția mediului înconjurător	RO	1
Trepte de pericol . . . . .	RO	1
Utilizarea corectă . . . . .	RO	1
Elementele aparatului . . . . .	RO	2
Punerea în funcțiune . . . . .	RO	2
Utilizarea . . . . .	RO	4
Transport . . . . .	RO	5
Depozitarea . . . . .	RO	5
Îngrijirea și întreținerea . . . . .	RO	5
Remediarea defectăunilor . . . . .	RO	5
Garanție . . . . .	RO	6
Accesorii și piese de schimb . . . . .	RO	6
Declarație UE de conformitate	RO	7
Date tehnice . . . . .	RO	8

## Protecția mediului înconjurător



Materialele de ambalare sunt reciclabile. Ambalajele nu trebuie aruncate în gunoiul menajer, ci trebuie duse la un centru de colectare și revalorificare a deșeurilor.



Aparatele vechi conțin materiale reciclabile valoroase, care pot fi supuse unui proces de revalorificare. Bateriile, uleiul și substanțele asemănătoare nu trebuie să ajungă în mediul înconjurător. Din acest motiv, vă rugăm să apelați la centrele de colectare abilitate pentru eliminarea aparatelor vechi.

## Observații referitoare la materialele conținute (REACH)

Informații actuale referitoare la materialele conținute puteți găsi la adresa:  
[www.kaercher.com/REACH](http://www.kaercher.com/REACH)

## Trepte de pericol

### △ PERICOL

Indicație referitoare la un pericol iminent, care duce la vătămări corporale grave sau moarte.

### △ AVERTIZARE

Indicație referitoare la o posibilă situație periculoasă, care ar putea duce la vătămări corporale grave sau moarte.

### △ PRECAUȚIE

Indică o posibilă situație periculoasă, care ar putea duce la vătămări corporale ușoare.

### ATENȚIE

Indicație referitoare la o posibilă situație periculoasă, care ar putea duce la pagube materiale.

## Utilizarea corectă

### △ AVERTIZARE

Aparatul nu este prevăzut pentru aspirarea pulberilor nocive.

- Acest aspirator este destinat pentru evacuarea continuă a unor cantități mari de lichide (daune produse prin inundații, golirea rezervoarelor, bazinelor și cisternelor etc.), cât și pentru curățarea umedă și uscată a podelelor și a pereților.
- Acest aparat este adecvat pentru uz profesional, putând fi folosit de ex. în întreprinderi mici, ateliere, de către pompieri și asociații de sprijin tehnic.

## Elementele aparatului

- 1 Plutitorul
- 2 Cablu de rețea
- 3 Ștecăr aparat
- 4 Furtun pentru aspirare
- 5 Zăvor cap de aspirare
- 6 Recipient pentru murdărie
- 7 Suport cablu pompă de evacuare
- 8 Plăcuță de închidere
- 9 Suport role de ghidare
- 10 Rolă de ghidare
- 11 Duză pentru sol
- 12 Manetă pentru reglarea înălțimii duzei de podea
- 13 Tub de aspirare
- 14 Ștuțul de aspirare
- 15 Cap de aspirare
- 16 Pompă de evacuare
- 17 Piuliță olandeză pompă de evacuare
- 18 Mâner pentru transport
- 19 Capacul filtrului
- 20 Bară de manevrare
- 21 Cot
- 22 Comutator plutitor pompă de evacuare
- 23 Prefiltru
- 24 Ștecher pompă de evacuare
- 25 Comutator „OPRIRE pompă de evacuare“
- 26 Priză
- 27 Comutator „PORNIRE pompă de evacuare“
- 28 Întrerupător principal
- 29 Filtru de aer uzat
- 30 Filtru pentru murdărie grosieră/cu pliuri plate
- 31 Furtun de evacuare
- 32 Capac de închidere (cuplaj GEKA-C)
- 33 Cârlig pentru cablu
- 34 Plăcuța de tip

## Punerea în funcțiune

Aparatul permite 3 regimuri de funcționare:

- 1 Aspirare umedă cu pompă de evacuare
- 2 Aspirare umedă fără pompă de evacuare
- 3 Aspirare uscată

## Aspirarea umedă

**Indicație:** Funcționarea în regim de aspirare umedă este posibilă chiar și cu pompa de evacuare oprită sau demontată. Pentru demontarea pompei de evacuare vezi Aspirarea umedă.

### Montarea lamelor de cauciuc

Figura **A**

→ Demontați peria.

→ Montați lamelele de cauciuc.

**Notă:** Porțiunea texturată a lamelei de cauciuc trebuie să fie spre exterior.

### Îndepărtarea sacului de filtrare din hârtie/material textil

Figura **B**

→ Deblocați capul de aspirare și îndepărtați-l.

→ Trageți afară sacul de filtrare din hârtie/material textil în spate.

→ Puneți capul de aspirare la loc și blocați-l.

– Când aspirați murdărie umedă, scoateți întotdeauna sacul de filtrare din hârtie sau filtrul textil.

### Îndepărtarea filtrului membrană

Figura **C**

→ Deblocați capul de aspirare și îndepărtați-l.

→ Îndepărtați filtrul cu membrană.

→ Puneți capul de aspirare la loc și blocați-l.

– Când aspirați murdărie umedă, scoateți întotdeauna filtrul-membrană.

### Montarea filtrului de murdărie grosieră

→ Deschideți capacul filtrului.

→ Scoateți filtrul cu pliuri plate.

→ Montați filtrul de murdărie grosieră.

→ Închideți capacul filtrului (când intră în locaș, se aude un zgomet).

### Racordarea furtunului de evacuare

Figura **D**

→ Îndepărtați capacul de închidere (cuplaj GEKA-C).

→ Racordați furtunul de evacuare (diametru nominal 3/4" sau mai mare).

## Golirea apei uzate

Figura 13

- Goliți apa murdară prin furtunul de golire.

## Generalități

### ATENȚIE

*În timpul aspirării nu este permisă îndepărtarea filtrului pentru murdărie grosieră.*

- Aspirare umedă fără pompă de evacuare: Se recomandă folosirea unui sac filtrant special (ud) (vezi sistemele de filtrare).
- Aparatul se oprește automat la atingerea nivelului maxim de lichid.
- După terminarea procesului de aspirare umedă: Curățați plutitorul, rezervorul și pompa de evacuare, dacă este cazul, cu o cârpă umedă și lăsați-le să se usuce.

## Aspirarea uscată

### ATENȚIE

*Înainte de aspirare uscată: demontați pompa de evacuare și montați filtrul cu pliuri plate.*

**Indicație:** Pentru aspirare uscată folosiți în general un filtru cu pliuri plate.

## Generalități

### ATENȚIE

*În timpul aspirării nu este permisă îndepărtarea filtrului cu pliuri plate.*

- Când se aspiră praf fin, se poate folosi în plus și un sac de filtrare din hârtie, sac de filtrare din material textil sau un filtru-membrană.

## Demontarea pompei de evacuare

- Scoateți ștecărul pompei de evacuare.
- Deblocați capul de aspirare și îndepărtați-l.

Figura 14

- Scoateți suportul de cablu al pompei de evacuare și înlocuiți-l cu plăcuța de închidere.
- Trageți și scoateți prefiltrul prin ștuțul de aspirare.
- Deșurubați piulița olandeză de la pompa de evacuare.

- Scoateți pompa de evacuare și inserția de plastic din rezervor.

Figura 15

- Aplicați capacul de închidere în locul furtunului de evacuare.
- Puneți capul de aspirare la loc și blocați-l.

## Montarea filtrului cu pliuri plate

**Indicație:** Furtunul cu pliuri plate nu se livrează împreună cu aparatul.

- Deschideți capacul filtrului.
- Scoateți filtrul de murdărie grosieră.
- Montați filtrul cu pliuri plate.
- Închideți capacul filtrului (când intră în locaș, se aude un zgomot).

## Montarea periiilor

Figura 16

- Demontați lamelele de cauciuc.
- Montați periiile.

## Introducerea sacului de filtrare din hârtie/material textil

**Indicație:** Sacul de filtrare din hârtie sau cel din material textil nu se livrează împreună cu aparatul.

Figura 17

- Deblocați capul de aspirare și îndepărtați-l.
- Aplicați sacul de filtrare din hârtie sau filtrul textil.
- Puneți capul de aspirare la loc și blocați-l.

## Montarea filtrului cu membrană

**Indicație:** Filtrul-membrană nu se livrează împreună cu aparatul.

**Indicație:** În cazul utilizării fără sac de filtrare din hârtie sau sac de filtrare din material textil utilizați un filtru cu membrană pentru a proteja capul de aspirare.

Figura 18

- Deblocați capul de aspirare și îndepărtați-l.
- Trageți filtrul -membrană peste marginea rezervorului.
- Puneți capul de aspirare la loc și blocați-l.



## Reglarea înălțimii duzei de podea

- Rotiți șurubul de reglare în sensul acelor de ceasornic: Poziție înaltă a duzei de podea
- Rotiți șurubul de reglare în sensul invers al acelor de ceasornic: Poziție adâncă a duzei de podea

## Sistemul de prindere

Figura 14

Furtunul de aspirare este prevăzut cu un sistem de prindere cu cleme. Toate accesoriile C-40/C-DN-40 pot fi conectate.

## Utilizarea

### ⚠ PERICOL

*Pericol de rănire și deteriorare a aparatului! Conectorul este destinat doar conectării directe a pompei de evacuare la aspirator. Este interzisă utilizarea acestuia în alte scopuri.*

## Pornirea aparatului

- Introduceți ștecărul aparatului.

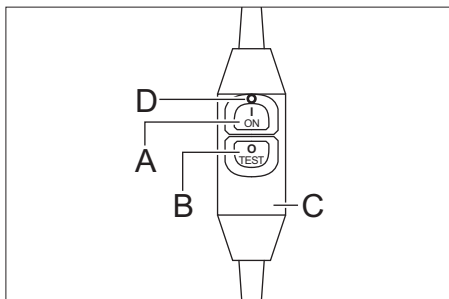

- A Buton de pornire
- B Buton de oprire/de test
- C Comutator de protecție
- D Lampă de control roșie

- Apăsăți butonul de pornire, lampa roșie de control se aprinde. Comutatorul de protecție este în stare de funcționare.
- Apăsăți butonul de oprire/de test al comutatorului de protecție, lampa roșie de control se stinge. Comutatorul de protecție se oprește.
- Apăsăți butonul de pornire, lampa roșie de control se aprinde. Comutatorul de protecție este în stare de funcționare.

- Porniți aparatul de la întrerupătorul principal.
- Evacuarea continuă a unor cantități mari de lichide: porniți pompa de evacuare.

## Regim de evacuare sau de curățare

- Evacuați lichidele sau efectuați curățarea.

## Golirea prefiltrului

- Deblocați capul de aspirare și îndepărtați-l.
- Scoateți suportul cablului de la pompa de evacuare.
- Trageți și scoateți prefiltrul prin ștuțul de aspirare.
- Goliți prefiltrul.
- La montare, împingeți prefiltrul peste ștuțul de aspirare până când se poziționează la peretele recipientului.
- Montați suportul de cablu al pompei de evacuare.
- Puneți capul de aspirare la loc și blocați-l.

## Oprirea aparatului

- Opriți pompa de evacuare, dacă este cazul.
- Opriți aparatul de la întrerupătorul principal.
- Apăsăți butonul de oprire/de test al comutatorului de protecție, lampa roșie de control se stinge. Comutatorul de protecție se oprește.
- Scoateți ștecărul aparatului din conector.

## După fiecare utilizare

- Goliți rezervorul.
- Interiorul și exteriorul aparatului se curăță prin aspirare și ștergere cu o cârpă umedă.

## Depozitarea aparatului

- Înfășurați cablul de alimentare pe cârligul cablului de pe mânerul de deplasare.
- Înfășurați furtunul de aspirare în jurul mânerului de deplasare.
- Aparatul se va depozita într-o încăpere uscată. În plus, se va asigura că acesta nu poate fi folosit de persoane neautorizate.

## Transport

### ⚠ **PRECAUȚIE**

*Pericol de rănire și deteriorare a aparatului!  
La transport țineți cont de greutatea aparatului.*

- Pentru deplasare apucați aparatul de la mânerul de transport și tubul de aspirație.
- În cazul transportării în vehicule asigurați aparatul contra derapării și răsturnării conform normelor în vigoare.

## Depozitarea

### ⚠ **PRECAUȚIE**

*Pericol de rănire și deteriorare a aparatului!  
La depozitare țineți cont de greutatea aparatului.*

Aparatul poate fi depozitat doar în spațiile interioare.

## Îngrijirea și întreținerea

### ⚠ **PERICOL**

*Înainte de toate lucrărilor la aparat, opriți aparatul și scoateți ștecherul din priză.*

### **Înlocuirea filtrului de murdărie grosieră/cu pliuri plate sau a celui de aer uzat**

- Deschideți capacul filtrului.
- Înlocuiți filtrul de murdărie grosieră/cu pliuri plate sau cel de aer uzat.
- Închideți capacul filtrului (când intră în locaș, se aude un zgomot).

## Curățarea prefiltrului

- Deblocați capul de aspirare și îndepărtați-l.
- Scoateți suportul cablului de la pompa de evacuare.
- Trageți și scoateți prefiltrul prin ștuțul de aspirare.
- Curățați prefiltrul.
- La montare, împingeți prefiltrul peste ștuțul de aspirare până când se poziționează la peretele recipientului.
- Montați suportul de cablu al pompei de evacuare.
- Puneți capul de aspirare la loc și blocați-l.

## Curățarea plutitorului

- Deblocați capul de aspirare și îndepărtați-l.
- Curățați plutitorul cu o cârpă umedă.
- Puneți capul de aspirare la loc și blocați-l.

## Remediarea defecțiunilor

### ⚠ **PERICOL**

*Înainte de toate lucrărilor la aparat, opriți aparatul și scoateți ștecherul din priză.*

### **Capul de aspirare nu se poate așeza.**

- Împingeți prefiltrul peste ștuțul de aspirare până când se poziționează la peretele recipientului.

### **Comutatorul de protecție nu poate fi pornit**

- Conectorul trebuie verificat de către un electrician.
- Conectați ștecărul la un alt conector dintr-un alt circuit electric.
- Luați legătura cu service-ul autorizat.

### **Comutatorul de protecție se declanșează la pornirea aspiratorului de mai multe ori**

- Luați legătura cu service-ul autorizat.

## **Turbina aspiratoare nu funcționează**

- Verificați priza și siguranța de la rețeaua de alimentare cu curent.
- Verificați cablul de alimentare de la rețea și conectorul aparatului.
- Apăsăți butonul de pornire a comutatorului de protecție.
- Porniți aparatul.
- Verificați plutitorul.

## **Turbina aspiratoare se oprește**

- Porniți pompa de evacuare.

## **Puterea de aspirare scade**

- Desfundați duza, tubul și furtunul de aspirare sau îndepărtați filtrul de murdărie grosieră/cu pliuri plate.
- Schimbați sacul de filtrare din hârtie sau filtrul textil.
- Fixați capacul de ventilație.
- Curățați filtrul-membrană sub apă curentă sau sau înlocuiți-l.
- Înlocuiți filtrul cu pliuri plate.
- Verificați etanșeitatea furtunului de evacuare.
- Goliți/curățați prefiltrul.
- Verificați dacă filtrul cu pliuri plate este montat corect.
- Verificați dacă filtrul pentru murdărie grosieră este montat corect.

## **În timpul aspirării uscate iese praf**

- Montați filtrul cu pliuri plate.
- Verificați dacă filtrul cu pliuri plate este montat corect.
- Înlocuiți filtrul cu pliuri plate.

## **Pompa de evacuare nu funcționează**

- Verificați ștecărul aparatului.
- Eliberați plutitorul blocat în rezervor.
- Eliberați rotorul blocat al pompei.

## **Pompa de evacuare debitează o cantitate redusă de lichide**

- Aveți grijă ca furtunul de aspirare să nu fie îndoit.
- Verificați dacă furtunul de evacuare este înfundat.

## **Service autorizat**

**Dacă defecțiunea nu poate fi remediată, aparatul trebuie dus la service pentru a fi verificat.**

## **Garanție**

În fiecare țară sunt valabile condițiile de garanție publicate de distribuitorul nostru din țara respectivă. Eventuale defecțiuni ale acestui aparat, care survin în perioada de garanție și care sunt rezultatul unor defecte de fabricație sau de material, vor fi remediate gratuit. Pentru a putea beneficia de garanție, prezentați-vă cu chitanța de cumpărare la magazin sau la cea mai apropiată unitate de service autorizată.

## **Accesorii și piese de schimb**

Utilizați doar accesorii și piese de schimb originale; acestea oferă garanția unei funcționări sigure și fără defecțiuni a aparatului.

Informații referitoare la accesorii și piese de schimb se găsesc la adresa [www.kaercher.com](http://www.kaercher.com).

## Declarație UE de conformitate

Prin prezenta declarăm că aparatul desemnat mai jos corespunde cerințelor fundamentale privind siguranța în exploatare și sănătatea incluse în directivele UE aplicabile, datorită conceptului și a modului de construcție pe care se bazează, în varianta comercializată de noi. În cazul efectuării unei modificări a aparatului care nu a fost convenită cu noi, această declarație își pierde valabilitatea.

**Produs:** Aspirator umed și uscat

**Tip:** 1.146-xxx

**Directive UE respectate:**

2006/42/CE (+2009/127/CE)

2014/30/UE

2011/65/UE

**Norme armonizate utilizate:**

EN 55014–1: 2006+A1: 2009+A2: 2011

EN 55014–2: 2015

EN 60335–1

EN 60335–2–69

EN 61000–3–2: 2014

EN 61000–3–3: 2013

EN 62233: 2008

EN 50581

**Norme de aplicare naționale:**

-

5.957-602

Semnatarii acționează în numele și prin împuternicirea conducerii societății.

  
H. Jenner  
Chief Executive Officer

  
S. Reiser  
Head of Approbation

Însărcinat cu elaborarea documentației:  
S. Reiser

Alfred Kärcher GmbH & Co. KG  
Alfred-Kärcher-Str. 28 - 40  
71364 Winnenden (Germany)  
Tel.: +49 7195 14-0  
Fax: +49 7195 14-2212

Winnenden, 2017/01/01

## Date tehnice

		<b>NT 611 MWF</b>
Tensiunea de alimentare	V	230
Frecvența	Hz	1~ 50
Putere max.	W	2350
Putere (tot.)	W	2000
Putere nominală	W	1200
Putere pompă de evacuare	W	800
Capacitatea rezervorului	l	55
Cantitate de umplere lichid	l	42
Cantitate aer (max.)	l/s	56
Subpresiune (max.)	kPa (mbar)	23,5 (235)
Protecție	--	IPX4
Clasă de protecție	--	I
Racord furtun de aspirare (C-DN/C-ID)	mm	40
Lungime x lățime x înălțime	mm	570 x 430 x 860
Greutate tipică de operare	kg	23,0
Temperatură ambiantă (max.)	°C	+40
<b>Valori determinate conform EN 60335-2-69</b>		
Nivel de zgomot $L_{pA}$	dB(A)	63
Nesiguranță $K_{pA}$	dB(A)	1
Valoarea vibrației mână-braț	$m/s^2$	<2,5
Nesiguranță K	$m/s^2$	0,2

<b>Cablu de alimentare</b>	H07RN-F 3x1,5 mm <sup>2</sup>	
	Nr. piesă	Lungimea cablului
EU	6.649-875.0	10 m