

Deutsch	7
English	18
Français	28
Italiano	40
Nederlands	51
Español	62
Português	73
Dansk	84
Norsk	94
Svenska	104
Suomi	114
Ελληνικά	124
Türkçe	136
Русский	146
Magyar	158
Čeština	169
Slovenščina	179
Polski	189
Românește	200
Slovenčina	211
Hrvatski	221
Srpski	231
Български	241
Eesti	253
Latviešu	263
Lietuviškai	274
Українська	284

Register and win!
www.kärcher.com

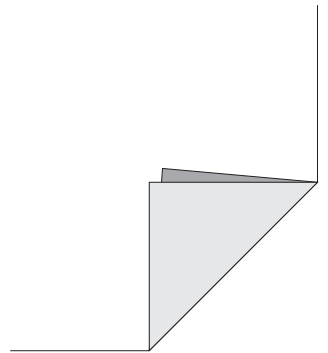

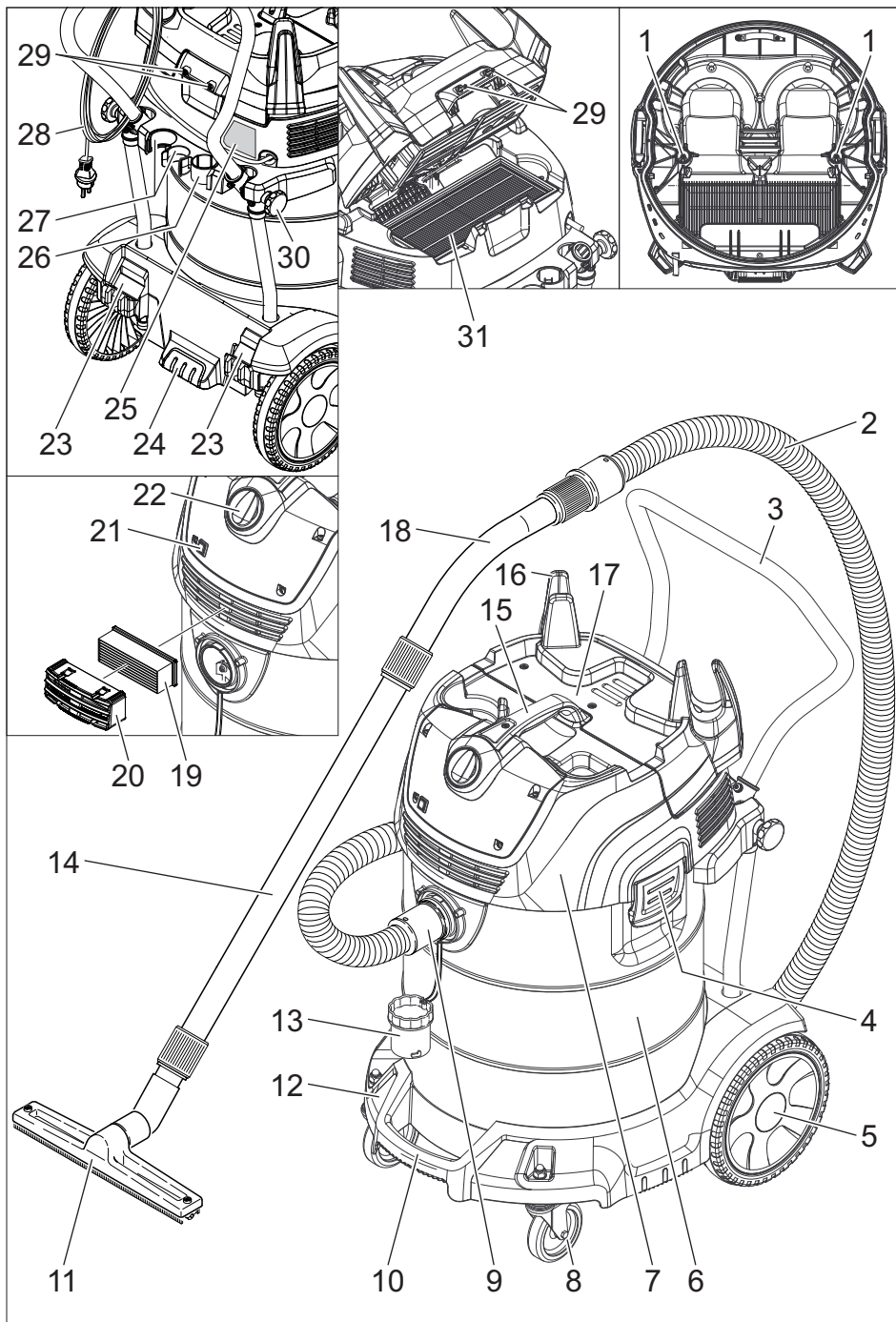



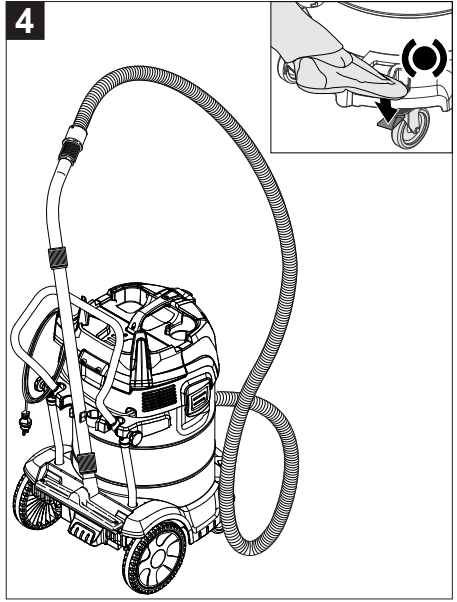
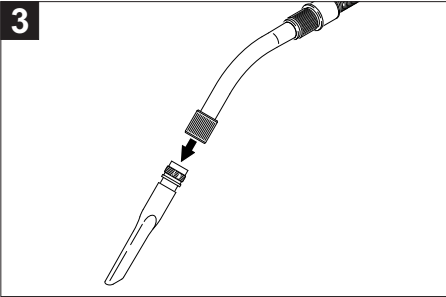
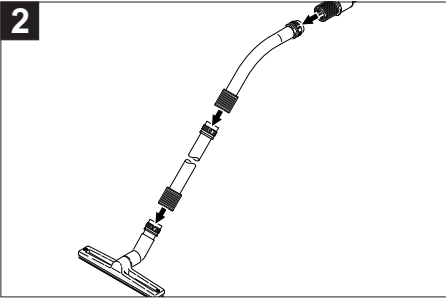
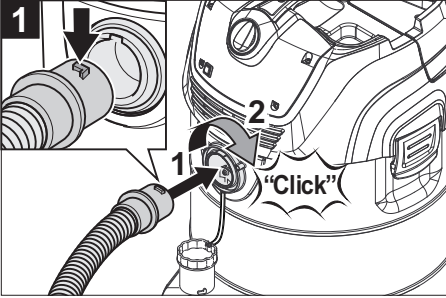
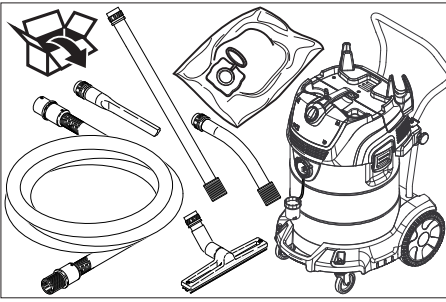

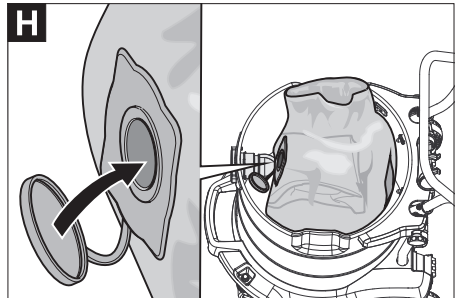
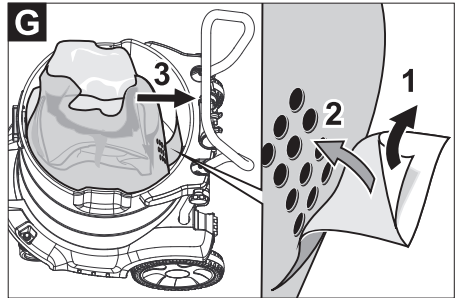
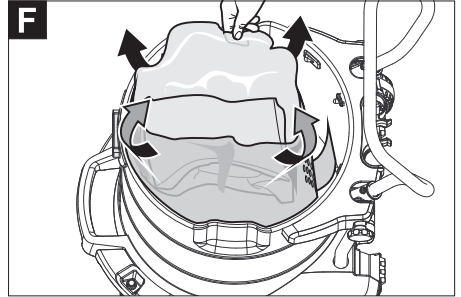
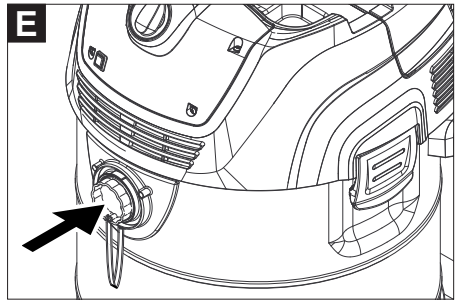
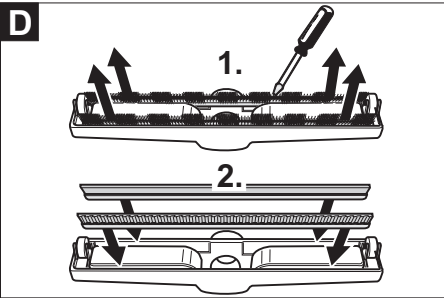
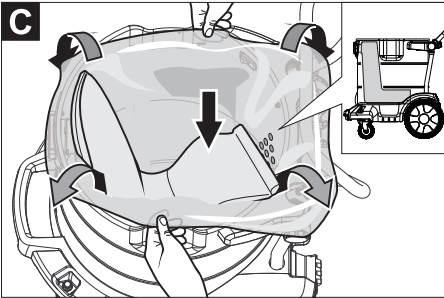
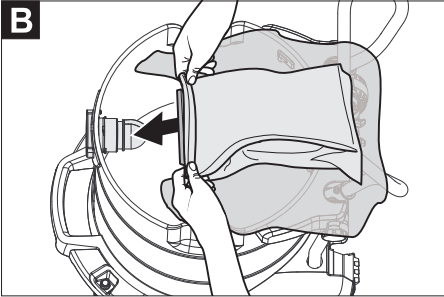
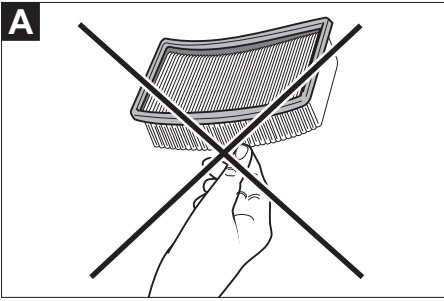

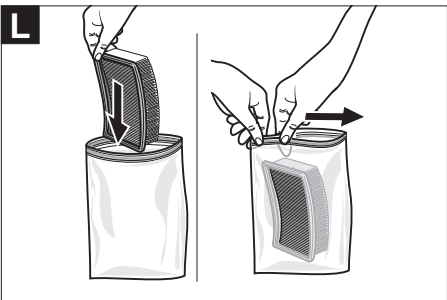
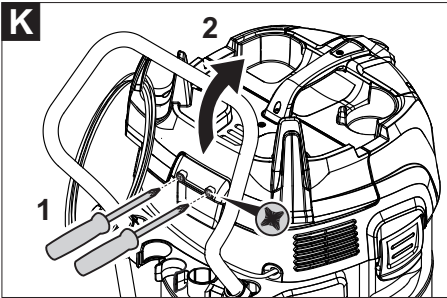
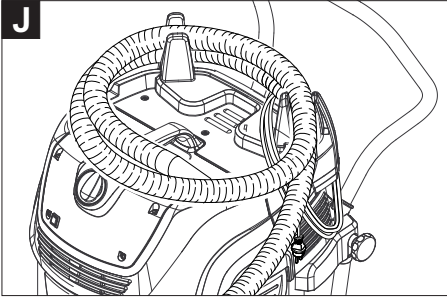
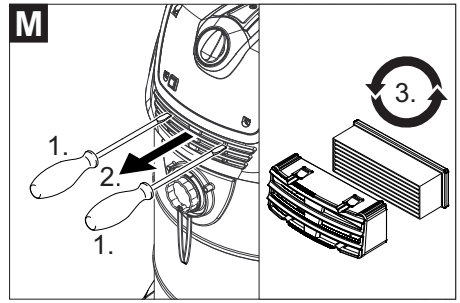
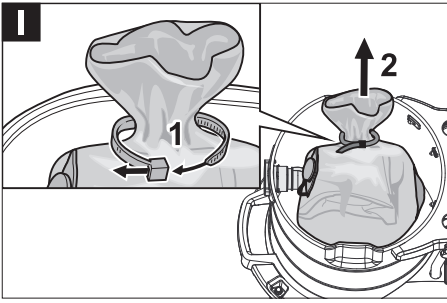



Lesen Sie vor der ersten Benutzung Ihres Gerätes diese Originalbetriebsanleitung, handeln Sie danach und bewahren Sie diese für späteren Gebrauch oder für Nachbesitzer auf.

- Vor erster Inbetriebnahme Sicherheitshinweise Nr. 5.956-249 unbedingt lesen!
- Bei Nichtbeachtung der Betriebsanleitung und der Sicherheitshinweise können Schäden am Gerät und Gefahren für den Bediener und andere Personen entstehen.
- Bei Transportschaden sofort Händler informieren.

Inhaltsverzeichnis

Umweltschutz	DE . . . 1
Symbole in der Betriebsanleitung	DE . . . 1
Bestimmungsgemäße Verwendung	DE . . . 2
Geräteelemente	DE . . . 2
Symbole auf dem Gerät	DE . . . 3
Sicherheitshinweise	DE . . . 3
Inbetriebnahme	DE . . . 3
Bedienung	DE . . . 4
Transport	DE . . . 6
Lagerung	DE . . . 6
Pflege und Wartung	DE . . . 6
Hilfe bei Störungen	DE . . . 8
Entsorgung	DE . . . 9
Garantie	DE . . . 9
Zubehör und Ersatzteile	DE . . . 9
EG-Konformitätserklärung	DE . . . 10
Technische Daten	DE . . . 11

Umweltschutz

	Die Verpackungsmaterialien sind recyclebar. Bitte werfen Sie die Verpackungen nicht in den Hausmüll, sondern führen Sie diese einer Wiederverwertung zu.
	Altgeräte enthalten wertvolle recyclingfähige Materialien, die einer Verwertung zugeführt werden sollten. Batterien, Öl und ähnliche Stoffe dürfen nicht in die Umwelt gelangen. Bitte entsorgen Sie Altgeräte deshalb über geeignete Sammelsysteme.

Hinweise zu Inhaltsstoffen (REACH)

Aktuelle Informationen zu Inhaltsstoffen finden Sie unter:

www.kaercher.de/REACH

Symbole in der Betriebsanleitung

Gefahr

Für eine unmittelbar drohende Gefahr, die zu schweren Körperverletzungen oder zum Tod führt.

Warnung

Für eine möglicherweise gefährliche Situation, die zu schweren Körperverletzungen oder zum Tod führen könnte.

Vorsicht

Für eine möglicherweise gefährliche Situation, die zu leichten Verletzungen oder zu Sachschäden führen kann.

Bestimmungsgemäße Verwendung

- Dieser Sauger ist zur Nass- und Trockenreinigung von Boden- und Wandflächen bestimmt.
- Das Gerät ist zur Absaugung trockener, brennbarer, gesundheitsschädlicher Stäube in Zone 22 Staubklasse H nach EN 60 335–2–69 geeignet.
- Geräte der Bauart 22 sind für die Aufnahme von brennbarem Staub in Zone 22 geeignet. Sie sind nicht zum Anschluss an stauberzeugende Maschinen geeignet.
- Geräte der Bauart 22 sind nicht geeignet für die Aufnahme von Stäuben oder Flüssigkeiten mit hoher Explosionsgefahr sowie für Gemische von brennbaren Stäuben mit Flüssigkeiten.
- Nach dem Einsatz des Asbestsaugers im abgeschotteten Bereich im Sinne der TRGS 519 darf der Asbestsauger nicht mehr im sogenannten Weißbereich eingesetzt werden. Ausnahmen sind nur zulässig, wenn der Asbestsauger zuvor von einem Sachkundigen gemäß TRGS 519 Nr. 2.7 vollständig (d.h. nicht nur die Außenhülle, sondern auch z.B. der Kühlraum, Einbauträume für elektrische Betriebsmittel, die Betriebsmittel selbst etc.) dekontaminiert worden ist. Dies ist vom Sachkundigen schriftlich festzuhalten und abzuzeichnen.
- Dieses Gerät ist für den gewerblichen Gebrauch geeignet, z.B. in Hotels, Schulen, Krankenhäusern, Fabriken, Läden, Büros und Vermietersgeschäften.



Geräteelemente

- 1 Elektroden
- 2 Saugschlauch
- 3 Schubbügel, verstellbar
- 4 Verriegelung des Saugkopfs
- 5 Rad
- 6 Schmutzbehälter
- 7 Saugkopf
- 8 Lenkrolle mit Feststellbremse
- 9 Saugstutzen
- 10 Fahrgestellgriff
- 11 Bodendüse
- 12 Fahrgestell
- 13 Anschlussmuffe
- 14 Saugrohr
- 15 Tragegriff
- 16 Schlauch- und Kabelhaken
- 17 Filterabdeckung
- 18 Krümmer
- 19 Zuluftfilter
- 20 Filtergehäuse
- 21 Kontrolllampe „Unterdruck“
- 22 Drehschalter
- 23 Ablage für Bodendüse
- 24 Kipphilfe
- 25 Typenschild
- 26 Halter für Fugendüse
- 27 Halter für Saugrohre
- 28 Netzkabel
- 29 Verschlusszapfen der Filterabdeckung
- 30 Befestigungsschraube des Schubbügels
- 31 Flachfaltenfilter

Farbkennzeichnung

- Bedienelemente für den Reinigungsprozess sind gelb.
- Bedienelemente für die Wartung und den Service sind hellgrau.

Symbole auf dem Gerät

	Keine Zündquellen einsaugen! Geeignet zum Aufsaugen brennbarer Stäube der Staubexplosionsklassen in Zone 22.
	Flachfaltenfilter Bestell-Nr. 6.904-364.0
	Sicherheitsfiltersack Bestell-Nr. 6.904-420.0

Sicherheitshinweise

⚠ Gefahr

- Wenn die Abluft in den Raum zurückgeführt wird, muss eine ausreichende Luftwechselrate L im Raum vorhanden sein. Um die geforderten Grenzwerte einzuhalten, darf der zurückgeführte Volumenstrom maximal 50% des Frischluftvolumenstroms (Raumvolumen $V_R \times$ Luftwechselrate L_W) betragen. Ohne besondere Lüftungsmaßnahme gilt: $L_W = 1h^{-1}$.
- Gebrauch des Gerätes und der Substanzen, für die es benutzt werden soll, einschließlich des sicheren Verfahrens der Beseitigung des aufgenommenen Materials nur durch geschultes Personal.
- Dieses Gerät enthält gesundheits-schädlichen Staub. Leerungs- und Wartungsvorgänge, einschließlich der Beseitigung der Staubsammelbehälter, dürfen nur von Fachleuten durchgeführt werden, die entsprechende Schutzausrüstung tragen.
- Gerät nicht ohne das vollständige Filtrationssystem betreiben.

- Die anwendbaren Sicherheitsbestimmungen, die für die zu behandelnden Materialien zutreffen, sind zu beachten.
- Das mitgelieferte Zubehör ist elektrisch leitend. Es darf kein anderes Zubehör verwendet werden!
- Nur mit allen Filterelementen saugen, da sonst der Saugmotor beschädigt wird und eine Gesundheitsgefährdung durch erhöhten Feinstaubausstoß auftritt!
- Sicherheitsbestimmungen für die aufzusaugenden Materialien beachten. In sachgemäßem/unsachgemäßem Betrieb können Teile (z.B. Ausblasöffnung) des Saugers bis zu 95 °C annehmen.
- Die Verwendung eines Verlängerungskabels ist nicht erlaubt.

Im Notfall

Im Notfall (z.B. bei Kurzschluss oder anderen elektrischen Fehlern) Gerät ausschalten und Netzstecker ziehen.

Inbetriebnahme



WIKRAC: Dieses Gerät enthält gesundheitsgefährliche Stäube. Entleerung und Wartung, einschließlich der Entfernung des Staubbehälters, dürfen nur von geschultem Personal vorgenommen werden, die geeignete persönliche Schutzausrüstung tragen. Nicht einrichten, bevor das komplette Filtersystem installiert ist und die Funktion der Ventile und der Filterelemente überprüft wurde.





➔ Gegebenenfalls Aufkleber in der entsprechenden Landessprache vom beiliegenden Aufkleberbogen abziehen und über den deutschen Text am Gerät kleben.

⚠ Warnung

Nicht ohne Filterelement saugen, da sonst der Saugmotor beschädigt wird und eine Gesundheitsgefährdung durch erhöhten Feinstaubausstoß auftritt.

Hinweis: Für Stäube mit einer Zündenergie unter 1mJ können zusätzliche Vorschriften gelten.

- Das Gerät in Arbeitsposition bringen, wenn nötig mit Feststellbremsen sichern.
- Saugschlauch in den Saugstutzen einstecken.
- Füllstand im Schmutzbehälter vor Arbeitsbeginn kontrollieren und Behälter gegebenenfalls entleeren.
- Gewünschtes Zubehör aufstecken.

Automatische Saugleistungsüberwachung

Das Gerät ist mit einer Saugleistungsüberwachung ausgerüstet. Sinkt die Luftgeschwindigkeit im Saugschlauch unter eine Geschwindigkeit von 20 m/s, so leuchtet die Kontrolllampe „Unterdruck“ rot auf (siehe „Hilfe bei Störungen“).

Hinweis: Die Kontrolllampe kann während des normalen Betriebs (z.B. beim Arbeiten mit einer Bodendüse) zeitweise aufleuchten, wenn sich die Luftmenge reduziert (Querschnittsverkleinerung) und sich dadurch der Unterdruck erhöht.

Hinweis: In diesen Fällen handelt es sich jedoch nicht um einen Defekt, sondern um einen Hinweis, dass sich, wie oben angegeben, die Luftmenge reduziert und der Unterdruck erhöht hat.

Anti-Statik-System

Durch den geerdeten Anschlussstutzen werden statische Aufladungen abgeleitet. Dadurch werden mit dem vom Hersteller zugelassenen, elektrisch leitenden Zubehör, Funkenbildung und Stromstöße verhindert.

Bedienung

Trockensaugen

- Das Gerät ist mit einem Sicherheitsfiltersack mit Verschlussdeckel ausgerüstet.

Bestell-Nr. Sicherheitsfiltersack:
6.904-420.0 (5 Stück)

Hinweis: Mit diesem Gerät können alle Arten von Stäuben bis Staubklasse H aufgesaugt werden. Die Verwendung eines Staubsammelbeutels (Bestell-Nr. siehe Filtersysteme) ist gesetzlich vorgeschrieben.

Hinweis: Das Gerät ist als Industriestaubsauger zum Aufsaugen von trockenen, brennbaren Stäuben mit MAK-Werten geeignet.

- Ungebrauchte Flachfaltenfilter dürfen nur in der Verpackung (Karton) gelagert und transportiert werden.

Abbildung 

- Die Lamellen des Flachfaltenfilters dürfen beim Einbau nicht berührt werden.

Warnung

Beim Saugen dürfen niemals der Flachfaltenfilter und der Sicherheitsfiltersack entfernt werden.

Sicherheitsfiltersack einbauen

- Saugkopf entriegeln und abnehmen.

Abbildung 

- Sicherheitsfiltersack aufstecken.

Abbildung 

- Sicherheitsfiltersack über Behälter stülpen.

- Saugkopf aufsetzen und verriegeln.

Nasssaugen

Gefahr

Beim Nasssaugen dürfen keine gesundheitsgefährlichen Stäube aufgenommen werden.

- Beim Aufsaugen von Nassschmutz muss immer der Sicherheitsfiltersack entfernt werden.

Einbau Gummilippen

Abbildung 

- Bürstenstreifen ausbauen.
- Gummilippen einbauen.

Hinweis: Die strukturierte Seite der Gummilippen muss nach außen zeigen.

Sauganschluss verschließen

Abbildung 

- Anschlussmuffe passgenau in Sauganschluss einsetzen.

- Anschlussmuffe bis zum Anschlag einschieben.
- Sauganschluss mit der Anschlussmuffe durch eine Rechtsdrehung fest verschließen.

Hinweis: Passgenauigkeit ist durch „Bajonettanschluss“ vorgegeben.

Sicherheitsfiltersack entfernen

- Saugkopf entriegeln und abnehmen.

Abbildung 

- Sicherheitsfiltersack hochstülpen.

Abbildung 

- Schutzfolie abziehen.
- Sicherheitsfiltersack mit selbstklebender Lasche verschließen.
- Sicherheitsfiltersack nach hinten herausziehen.

Abbildung 

- Sauganschlussöffnung des Sicherheitsfiltersacks mit Verschlussdeckel dicht verschließen.

Abbildung 

- Sicherheitsfiltersack mit angebrachtem Kabelbinder fest verschließen.
- Sicherheitsfiltersack herausnehmen.
- Behälter innen mit einem feuchten Tuch reinigen.
- Sicherheitsfiltersack im staubdicht verschlossenen Beutel, gemäß den gesetzlichen Bestimmungen entsorgen.
- Saugkopf aufsetzen und verriegeln.

Allgemein

Warnung

Beim Saugen darf niemals der Flachfaltenfilter entfernt werden.

- Bei Erreichen des max. Flüssigkeitsstands schaltet das Gerät automatisch ab.
- **Bei nicht leitenden Flüssigkeiten (zum Beispiel Bohremulsion, Öle und Fette) wird das Gerät bei vollem Behälter nicht abgeschaltet. Der Füllstand muss ständig überprüft und der Behälter rechtzeitig entleert werden.**

- Nach Beendigung des Nasssaugens: Flachfaltenfilter trocknen. Elektroden mit einer Bürste reinigen. Behälter mit einem feuchten Tuch reinigen und trocknen.

Drehschalter

	Gerät AUS
	Gerät EIN

Gerät einschalten

- Netzstecker einstecken.
- Gerät am Drehschalter einschalten.

Reinigungsbetrieb

- Reinigung durchführen.

Gerät ausschalten

- Gerät am Drehschalter ausschalten.
- Netzstecker ziehen.

Nach jedem Betrieb

- Behälter entleeren.
- Gerät innen und außen durch Absaugen und Abwischen mit einem feuchten Tuch reinigen.
- Beim Absaugen des Gerätes ist mindestens ein Sauger gleicher oder besserer Klassifizierung zu verwenden.
- Zubehör bei Bedarf mit Wasser ausspülen und trocknen.

Schubbügel ein-/ausklappen

- Befestigungsschrauben des Schubbügels lösen und Schubbügel verstellen.

Gerät aufbewahren

Abbildung 

- Saugschlauch und Netzkabel entsprechend Abbildung aufbewahren.
- Gerät in einem trockenen Raum abstellen und vor unbefugter Benutzung sichern.

Transport

Vorsicht

*Verletzungs- und Beschädigungsgefahr!
Gewicht des Gerätes beim Transport beachten.*

Beim Transport des Gerätes ist für eine sichere Befestigung zu sorgen.

Folgende Maßnahmen müssen für den staubreien Transport des Gerätes getroffen werden:

- Saugschlauch mit Zubehör in den mitgelieferten Transportsack legen. Transportsack verschließen.
- Sauganschluss verschließen, siehe Nasssaugen.
- Saugrohr mit Bodendüse aus der Halterung nehmen. Gerät zum Tragen am Tragegriff und am Saugrohr fassen.
- Beim Transport in Fahrzeugen Gerät nach den jeweils gültigen Richtlinien gegen Rutschen und Kippen sichern.

Lagerung

Vorsicht

*Verletzungs- und Beschädigungsgefahr!
Gewicht des Gerätes bei Lagerung beachten.*

Dieses Gerät darf nur in Innenräumen gelagert werden.

Pflege und Wartung

⚠ Gefahr

Vor allen Arbeiten am Gerät, Gerät ausschalten und Netzstecker ziehen.

Staubbeseitigende Maschinen sind Sicherheitseinrichtungen zur Verhütung oder Beseitigung von Gefahren im Sinne von BGV A1.

- Zur Wartung durch den Benutzer muss das Gerät auseinandergenommen, gereinigt und gewartet werden, soweit es durchführbar ist, ohne dabei eine Gefahr für das Wartungspersonal und andere Personen hervorzurufen.
Geeignete Vorsichtsmaßnahmen beinhalten Entgiftung vor dem Auseinander-

nehmen. Vorsorge treffen für örtlich gefilterte Zwangsentlüftung, wo das Gerät auseinandergenommen wird, Reinigung der Wartungsfläche und geeigneter Schutz des Personals.

- Das Äußere des Gerätes sollte durch Staubsaugverfahren entgiftet und sauber abgewischt werden, oder mit Abdichtmittel behandelt werden, bevor es aus dem gefährlichen Gebiet genommen wird. Alle Geräteteile müssen als verunreinigt angesehen werden, wenn sie aus dem gefährlichen Gebiet genommen werden. Es müssen geeignete Maßnahmen ergriffen werden, um eine Staubverteilung zu vermeiden.
- Bei der Durchführung von Wartungs- und Reparaturarbeiten müssen alle verunreinigten Gegenstände, die nicht zufriedenstellend gereinigt werden können, weggeworfen werden. Solche Gegenstände müssen in undurchlässigen Beuteln, in Übereinstimmung mit den gültigen Bestimmungen für die Beseitigung solchen Abfalls, entsorgt werden.
- Die Ansaugöffnung bei Transport und Wartung des Gerätes ist mit der Anschlussmuffe zu verschließen.

⚠ Warnung

Sicherheitseinrichtungen zur Verhütung von Gefahren müssen regelmäßig gewartet werden. Das heißt, mindestens einmal jährlich vom Hersteller oder einer unterwiesenen Person auf ihre sicherheitstechnisch einwandfreie Funktion überprüft werden, z.B. Dichtheit des Gerätes, Beschädigung des Filters, Funktion der Kontrolleinrichtungen.

⚠ Gefahr

Die Wirksamkeit der Filtration des Gerätes kann durch das Testverfahren wie in EN 60 335–2–69 AA.22.201.2 spezifiziert, geprüft werden. Diese Prüfung muss mindestens jährlich erfolgen oder häufiger, wenn dies in nationalen Anforderungen spezifiziert ist. Bei negativem Prüfergebnis ist der Test mit einem neuen Flachfaltenfilter zu wiederholen.

Hinweis: Sauger der Staubklasse H sind nach Bedarf, mindestens aber einmal jährlich zu warten, gegebenenfalls instandzusetzen und durch einen Sachkundigen (Qualifikation gemäß TRGS 519 Nr. 5.4.3, Abs. 2) zu prüfen. Das Prüfergebnis ist auf Verlangen vorzulegen.

Vorsicht

Beschädigungsgefahr! Keine silikonhaltigen Pflegemittel zum Reinigen verwenden.

- Einfache Wartungs- und Pflegearbeiten können Sie selbst durchführen.
- Die Geräteoberfläche und die Behälterinnenseite sollten regelmäßig mit einem feuchten Tuch gereinigt werden.

⚠ Gefahr

Gefahr durch gesundheitsschädlichen Staub. Bei Wartungsarbeiten (z.B. Filterwechsel) Atemschutzmaske P2 oder höherwertig und Einwegkleidung tragen.

Flachfaltfilter wechseln

⚠ Gefahr

Anfallender Staub ist in staubdichten Behältern zu transportieren. Ein Umfüllen ist nicht zulässig. Die Entsorgung der asbesthaltigen Abfälle ist entsprechend der Vorschriften und Regeln für die Abfallentsorgung vorzunehmen.

⚠ Warnung

Hauptfilterelement nach der Entnahme aus dem Gerät nicht mehr benutzen.

Fest eingebaute Filter dürfen nur in geeigneten Bereichen (z.B. sogenannten Dekontaminationsstationen) von einem Sachkundigen ausgetauscht werden.

Bestell-Nr. Flachfaltfilter: 6.904-364.0

Abbildung 

- Beide Verschlusszapfen der Filterabdeckung mit Schraubendreher gegen den Uhrzeigersinn drehen. Verschlusszapfen werden herausgedrückt.
- Filterabdeckung öffnen.
- Flachfaltfilter herausnehmen.

Abbildung 

- Beim Herausnehmen des Flachfaltfilters diesen sofort mit dem mitgelieferten Beutel umhüllen und verschließen.
Bestell-Nr. Beutel: 6.277-454.0
- Gebrauchten Flachfaltfilter im staubdicht verschlossenen Beutel, gemäß den gesetzlichen Bestimmungen entsorgen.
- Angefallenen Schmutz auf der Reinfluftseite entfernen.
- Neuen Flachfaltfilter einsetzen.
- Filterabdeckung schließen, muss hörbar einrasten.
- Beide Verschlusszapfen der Filterabdeckung mit Schraubendreher hineindrücken und im Uhrzeigersinn befestigen.

Sicherheitsfiltersack wechseln

⚠ Gefahr

Anfallender Staub ist in staubdichten Behältern zu transportieren. Ein Umfüllen ist nicht zulässig. Die Entsorgung der asbesthaltigen Abfälle ist entsprechend der Vorschriften und Regeln für die Abfallentsorgung vorzunehmen.

⚠ Gefahr

Die Entsorgung des Staubsammelbehälters darf nur von unterwiesenen Personen erfolgen.

Abbildung 

- Sauganschluss verschließen, siehe Nasssaugen.
- Saugkopf entriegeln und abnehmen.

Abbildung 

- Sicherheitsfiltersack hochstülpen.

Abbildung 

- Schutzfolie abziehen.
- Sicherheitsfiltersack mit selbstklebender Lasche verschließen.
- Sicherheitsfiltersack nach hinten herausziehen.

Abbildung 

- Sauganschlussöffnung des Sicherheitsfiltersacks mit Verschlussdeckel dicht verschließen.

Abbildung

- Sicherheitsfiltersack mit angebrachtem Kabelbinder fest verschließen.
- Sicherheitsfiltersack herausnehmen.
- Behälter innen mit einem feuchten Tuch reinigen.
- Sicherheitsfiltersack im staubdicht verschlossenen Beutel, gemäß den gesetzlichen Bestimmungen entsorgen.

Abbildung

- Neuen Sicherheitsfiltersack aufstecken.

Abbildung

- Sicherheitsfiltersack über Behälter stülpen.
- Saugkopf aufsetzen und verriegeln.

Elektroden reinigen

- Saugkopf entriegeln und abnehmen.
- Elektroden mit einer Bürste reinigen.
- Saugkopf aufsetzen und verriegeln.

Zuluftfilter wechseln

Abbildung

- 2 Flachsitz-Schraubendreher in die Filtergehäuseöffnungen am Saugkopf bis zum Anschlag einstecken.
- Beide Flachsitz-Schraubendreher nach unten drücken und Filtergehäuse heraushebeln.
- Filtergehäuse herausnehmen.
- Zuluftfilter aus Filtergehäuse herausnehmen.
- Neuen Zuluftfilter in Filtergehäuse einsetzen.
- Filtergehäuse in Saugkopf einsetzen und einrasten.

Hilfe bei Störungen

Gefahr

Vor allen Arbeiten am Gerät, Gerät ausschalten und Netzstecker ziehen.

Warnung

Alle Prüfungen und Arbeiten an elektrischen Teilen vom Fachmann ausführen lassen. Bei weiterführenden Störungen bitte den Kärcher-Kundendienst einschalten.

Hinweis: Tritt eine Störung (z.B. Filterbruch) auf, muss das Gerät sofort abgeschaltet werden. Vor erneuter Inbetriebnahme muss die Störung beseitigt werden.

Saugturbine läuft nicht

- Steckdose und Sicherung der Stromversorgung überprüfen.
- Netzkabel, Netzstecker und Elektroden des Gerätes überprüfen.
- Gerät einschalten.

Saugturbine schaltet ab

- Behälter entleeren.

Saugturbine läuft nach Behälterentleerung nicht wieder an

- Gerät ausschalten und 5 Sekunden warten, nach 5 Sekunden wieder einschalten.
- Elektroden sowie den Zwischenraum der Elektroden mit einer Bürste reinigen.

Saugkraft lässt nach

- Verstopfungen aus Saugdüse, Saugrohr, Saugschlauch oder Flachfallenfilter entfernen.
- Sicherheitsfiltersack wechseln.
- Filterabdeckung richtig einrasten.
- Flachfallenfilter wechseln.
- Thermoschutz hat den Motor wegen Überhitzung auf Notlaufbetrieb geschaltet.
- Gerät abkühlen lassen. Zuluftfilter wechseln.

Staubaustritt beim Saugen

- Korrekte Einbaulage des Flachfallenfilters überprüfen.
- Flachfallenfilter wechseln.

Abschaltautomatik (Nasssaugen) spricht nicht an

- Elektroden sowie den Zwischenraum der Elektroden mit einer Bürste reinigen.
- Füllstand bei elektrisch nicht leitender Flüssigkeit ständig kontrollieren.

Kontrolllampe „Unterdruck“ leuchtet rot

- Flachfaltenfilter wechseln.
- Bei gefülltem Sicherheitsfiltersack und Unterschreitung des Mindestvolumenstroms muss dieser gewechselt werden.

Entsorgung

Das Gerät ist gemäß den gesetzlichen Bestimmungen am Ende der Lebensdauer zu entsorgen.

Garantie

In jedem Land gelten die von unserer zuständigen Vertriebsgesellschaft herausgegebenen Garantiebedingungen. Etwaige Störungen an Ihrem Gerät beseitigen wir innerhalb der Garantiefrist kostenlos, sofern ein Material- oder Herstellungsfehler die Ursache sein sollte. Im Garantiefall wenden Sie sich bitte mit Kaufbeleg an Ihren Händler oder die nächste autorisierte Kundendienststelle.

Zubehör und Ersatzteile

⚠ Gefahr

Nur vom Hersteller zugelassenes Zubehör für den Gebrauch der Bauart 22 verwenden. Die Verwendung anderer Zubehörteile kann eine Explosionsgefahr verursachen.

- Es dürfen nur Zubehör und Ersatzteile verwendet werden, die vom Hersteller freigegeben sind. Original-Zubehör und Original-Ersatzteile bieten die Gewähr dafür, dass das Gerät sicher und störungsfrei betrieben werden kann.

- Eine Auswahl der am häufigsten benötigten Ersatzteile finden Sie am Ende der Betriebsanleitung.
- Weitere Informationen über Ersatzteile erhalten Sie unter www.kaercher.com im Bereich Service.

EG-Konformitätserklärung

Tel.: +49 7195 14-0
Fax: +49 7195 14-2212

Winnenden, 2013/05/01

Hiermit erklären wir, dass die nachfolgend bezeichnete Maschine aufgrund ihrer Konzipierung und Bauart sowie in der von uns in Verkehr gebrachten Ausführung den einschlägigen grundlegenden Sicherheits- und Gesundheitsanforderungen der EG-Richtlinien entspricht. Bei einer nicht mit uns abgestimmten Änderung der Maschine verliert diese Erklärung ihre Gültigkeit.

Produkt: Nass- und Trockensauger

Typ: 1.667-xxx

Einschlägige EG-Richtlinien

2006/42/EG (+2009/127/EG)

2004/108/EG

94/9/EG

Angewandte harmonisierte Normen

EN 55014-1: 2006+A1: 2009+A2: 2011

EN 55014-2: 1997+A1: 2001+A2: 2008

EN 60335-1

EN 60335-2-69

EN 61000-3-2: 2006+A1: 2009+A2: 2009

EN 61000-3-3: 2008

EN 62233: 2008

Angewandte nationale Normen

TRGS 519

Prüfbericht-Nr.

713009565

TÜV SÜD

Ridlerstr. 65

80339 München

Kennzeichnung



II 3D 95 °C

5.966-037

Die Unterzeichnenden handeln im Auftrag und mit Vollmacht der Geschäftsführung.

H. Jenner
CEO

S. Reiser
Head of Approbation

Dokumentationsbevollmächtigter:

S. Reiser

Alfred Kärcher GmbH & Co. KG

Alfred-Kärcher-Str. 28 - 40

71364 Winnenden (Germany)

Technische Daten

		NT 75/1 Me Ec H Z22
Netzspannung	V	220-240
Frequenz	Hz	1~ 50/60
Nennleistung	W	1000
Behälterinhalt	l	75
Füllmenge Flüssigkeit	l	52
Luftmenge (max.)	m ³ /h	140
Unterdruck (max.)	kPa (mbar)	22,0 (220)
Schutzart	--	IP 54
Schutzklasse	--	I
Saugschlauchanschluss (C-DN/C-ID)	mm	40
Länge x Breite x Höhe	mm	640 x 540 x 925
Fläche des Flachfaltenfilters	m ²	0,95
Typisches Betriebsgewicht	kg	27,8
Umgebungstemperatur	°C	-10...+40
Relative Luftfeuchtigkeit	%	30-90
Zündschutzart		II 3D 95 °C
Ermittelte Werte gemäß EN 60335-2-69		
Schalldruckpegel L _{pA}	dB(A)	76
Unsicherheit K _{pA}	dB(A)	1
Hand-Arm Vibrationswert	m/s ²	<2,5
Unsicherheit K	m/s ²	0,2

Netzkabel	H07RN-F 3x1,5 mm ²	
	Teile-Nr.	Kabellänge
EU	6.650-035.0	10 m



Please read and comply with these original instructions prior to the initial operation of your appliance and store them for later use or subsequent owners.

- Before first start-up it is definitely necessary to read the safety indications Nr. 5.956-249!
- The non-compliance of the operating and safety instructions may lead to damages of the appliance and to dangers for the operator and other persons.
- In case of transport damage inform vendor immediately

Contents

Environmental protection . . .	EN . . . 1
Symbols in the operating instructions	EN . . . 1
Proper use	EN . . . 2
Device elements	EN . . . 2
Symbols on the machine . . .	EN . . . 3
Safety instructions	EN . . . 3
Start up	EN . . . 3
Operation	EN . . . 4
Transport	EN . . . 6
Storage	EN . . . 6
Maintenance and care	EN . . . 6
Troubleshooting	EN . . . 8
Disposal	EN . . . 9
Warranty	EN . . . 9
Accessories and Spare Parts	EN . . . 9
EC Declaration of Conformity	EN . . . 9
Technical specifications	EN . . . 10

Environmental protection



The packaging material can be recycled. Please do not throw the packaging material into household waste; please send it for recycling.



Old appliances contain valuable materials that can be recycled; these should be sent for recycling. Batteries, oil, and similar substances must not enter the environment. Please dispose of your old appliances using appropriate collection systems.

Notes about the ingredients (REACH)

You will find current information about the ingredients at:

www.kaercher.com/REACH

Symbols in the operating instructions

Danger

Immediate danger that can cause severe injury or even death.

Warning

Possible hazardous situation that could lead to severe injury or even death.

Caution

Possible hazardous situation that could lead to mild injury to persons or damage to property.

Proper use

- The machine is meant for dry and wet cleaning of floors and walls.
- The appliance is suited for the extraction of dry, combustible, harmful dusts in zone 22 dust class H according to EN 60 335-2-69.
- Appliances models 22 are suitable for the intake of combustible dust in zone 22. They are not suitable for connection to dust-emitting appliances.
- Appliances of category 22 are not suitable for sucking in dusts or fluids with high risk of explosion and mixtures of combustible dust with fluids.
- After using the asbestos suction device in a cordoned off area in the sense of TRGS 519, the asbestos suction device should no longer be used in the so-called white area. Exceptions are possible if the asbestos suction device has first been decontaminated totally by an expert (not only the external cover but also the cooling room, installation room for electrical components, the components themselves, etc.) according to the specifications of TRGS 519 No. 2.7. This is to be documented and signed by the expert.
- This appliance is suited for the commercial use, e.g. in hotels, schools, hospitals, factories, shops, offices, and rental companies.

Device elements



- 1 Electrodes
- 2 Suction hose
- 3 Pushing handle, adjustable
- 4 Suction head lock
- 5 Wheel
- 6 Dirt receptacle
- 7 Suction head
- 8 Steering roller with fixed position brake
- 9 Suction support
- 10 Chassis handle
- 11 Floor nozzle
- 12 Chassis
- 13 Connection bushing
- 14 Suction tube
- 15 Carrying handle
- 16 Hose and cable hook
- 17 Filter cover
- 18 Bender
- 19 Supply air filter
- 20 Filter casing
- 21 Pilot lamp "negative pressure"
- 22 Rotating knob
- 23 Storage for floor nozzle
- 24 Tilt lever
- 25 Nameplate
- 26 Holder for crevice nozzle
- 27 Holder for suction pipes
- 28 Power cord
- 29 Filter cover locking lug
- 30 Fastening screw for slider
- 31 Flat fold filter

Colour coding

- The operating elements for the cleaning process are yellow.
- The controls for the maintenance and service are light gray.

Symbols on the machine

	Do not suck in any ignition sources! Suitable for suction of combustible dusts of the dust explosion classes in Zone 22.
---	--

	Flat fold filter
Order No.	6.904-364.0
	Safety filter bag
Order No.	6.904-420.0

Safety instructions

⚠ Danger

- When the outgoing air is carried back into the room, a sufficient ventilation rate L in the room must be ensured. To comply with the required limit values the carried back volume flow must be 50% of the fresh air volume flow (room volume V_R x ventilation rate L_W) at maximum. Without a specific ventilation system the following applies: $L_W = 1h^{-1}$.
- Only persons trained in the use of the machine and the handling of substances for which the machine is to be used including training in the safe disposal of the sucked-in material may use the machine.
- This appliance contains harmful dust. Evacuation and maintenance work, including the disposal of the dust collection containers, may only be performed by specialists who wear the appropriate protective equipment.
- Do not use the appliance without the complete filtering system.
- Please follow the safety regulations applicable to the materials that are to be treated.

- The accessories included in the delivery scope are conductors of electricity. Do not use any other accessories!
- Vacuum only using all the filter elements; otherwise, the suction motor can get damaged and this can be hazardous to health on account of increased release of fine dust particles!
- Please follow the safety regulations applicable to the materials to be sucked in. During proper/ improper use, the parts (such as exhaust opening) of the vacuum cleaner can tolerate a maximum of 95 °C.
- You are not allowed to use an extension cable.

In Emergency

In case of emergency (e.g. in case of a short or other electrical errors), switch off the appliance and pull the mains plug.

Start up

H

WARNUNG: Dieses Gerät enthält gesundheitsgefährliche Stäube. Entleerung und Wartung, einschließlich der Entfernung des Staubbehälters, dürfen nur von sachkundigen Personen vorgenommen werden, die geeignete persönliche Schutzausrüstung tragen. Nicht einstrahlen, bevor das komplette Filtersystem installiert ist und die Funktion der Vollstromsaugung kontrolliert wurde.

H



→ If necessary, peel the adhesive label in the relevant national language off the accompanying adhesive label sheet and paste it over the German text on the appliance.

⚠ Warning

Do not vacuum without the filter elements; otherwise, the suction motor can get damaged and this can be hazardous to health on account of increased release of fine dust particles.

Note: Additional regulations can be applicable to dusts with an ignition capacity below 1mJ.

- Bring the appliance to working position
 - secure it, if required, with parking brakes.

- Insert the suction hose into the suction hose connection.
- Check the fill level in the dirt container prior to starting work and empty the container if necessary.
- Insert desired accessories.

Automatic monitoring of suction capacity

The machine is equipped with a suction power monitor. The control lamp "Vacuum pressure" lights up red if the air speed in the suction hose falls below 20 m/s (see "Assistance in case of malfunctions").

Note: The control lamp can light up occasionally during normal operation (e.g., while working with a floor nozzle), if the air volume comes down (cross-sectional reduction) causing a low pressure.

Note: There is no defect in this case; only an indication that, as specified above, the air volume has reduced and the low pressure has increased.

Anti-static system

Static charge is deflected by providing earthing to the connection nozzles. This way, the electrically conductive accessories approved by the manufacturer prevent the formation of sparks and current surges.

Operation

Dry vacuum cleaning

- The appliance is equipped with a paper filter bag fitted with locking lid.

Order No. Safety filter sack: 6.904-420.0 (5 pieces)

Note: You can use this appliance to take up all types of dust up to dust class H. It is statutorily necessary to use a dust collection bag (see Filter systems for order number).

Note: As an industrial vacuum cleaner the appliance is suitable for vacuuming up dry, combustible dusts with MAK values.

- Unused flat-fold filters may only be stored and transported in the packaging (carton).

Illustration **A**

- The lamella of the flat-fold filter should not be touched during installation.

⚠ Warning

The flat-fold filter and the safety filter sack must never be removed during the dust extraction process.

Installing the safety filter bag

- Release and remove the suction head.

Illustration **B**

- Insert the safety filter sack.

Illustration **C**

- Pull the safety filter sack over the container.
- Insert and lock the suction head.

Wet vacuum cleaning

⚠ Danger

No dusts hazardous to health should be sucked in during wet vacuuming.

- To suck wet dirt, always remove the safety filter bag.

Inserting the rubber lips

Illustration **D**

- Remove the brush strips.
- Install the rubber lips.

Note: The structured side of the rubber lips must point outwards.

Close the suction connection

Illustration **E**

- Properly insert the connection socket in the suction connection.
- Push in the connection socket until it locks into place.
- Turn the suction connection with the connection socket to the right to close it tightly.

Note: The accurate fit is ensured by means of a "bayonet connection".

Removing the safety filter sack

- Release and remove the suction head.

Illustration **F**

- Pull over the safety filter sack.

Illustration G

- Pull out the safety sheet.
- Close the safety filter sack using the self-adhesive flap.
- Pull the safety filter sack towards the rear.

Illustration H

- Close tightly the opening of the suction connection of the safety filter sack using the closing lid.

Illustration I

- Securely close the safety filter bag with the attached cable tie.
- Remove the safety filter bag.
- Wipe the inside of the container using a damp cloth.
- Dispose of the safety filter bag in a dust-tight bag according to the statutory provisions.
- Insert and lock the suction head.

General

Warning

The flat pleated filter must always be in place while vacuuming.

- If the maximum liquid level is reached the appliance will turn off automatically.
- **In case of non-conductive liquids (such as emulsion drilling fluids, oils, and greases) the appliance is not turned off when the container is full. The filling level must be continuously monitored and the container must be emptied in time.**
- After completion of the wet vacuuming: Dry the flat folded filter. Clean the electrodes using a brush. Clean the container with a damp rag and dry it.

Rotating knob

0	Appliance OFF
1	Appliance ON

Turning on the Appliance

- Plug in the main plug.
- Switch on the appliance at the rotating knob.

Cleaning operations

- Perform the cleaning operation.

Turn off the appliance

- Switch off the appliance at the rotating knob.
- Pull out the mains plug.

After each operation

- Empty the container.
- Vacuum and wipe the appliance inside and outside with a damp cloth.
- While vacuuming the appliance, use at least one vacuum cleaner of the same or higher classification.
- Rinse out the accessory parts with water if necessary and dry them.

Fold the push handle in/out

- Loosen the fastening screws of the pushing handle and adjust the pushing handle.

Storing the Appliance

Illustration J

- Store the suction hose and the mains cable as shown in the illustration.
- Place the appliance in a dry room and secure it from unauthorized use.

Transport

Caution

Risk of injury and damage! Observe the weight of the appliance when you transport it.

Ensure proper fastening of the device during transportation.

You need to take the following measures for dust-free transportation of the device:

- ➔ Place the suction hose with attachment in the delivered transport sack. Close the transport sack
- ➔ Close the suction connection, see wet vacuuming.
- ➔ Remove the suction pipe with the floor nozzle from the holder. Hold the appliance at the handle and at the suction pipe to transport it.
- ➔ When transporting in vehicles, secure the appliance according to the guidelines from slipping and tipping over.

Storage

Caution

Risk of injury and damage! Note the weight of the appliance in case of storage.

This appliance must only be stored in interior rooms.

Maintenance and care

⚠ Danger

First pull out the plug from the mains before carrying out any tasks on the machine.

Dust extracting machines are safeguards for the prevention or elimination of hazards defined in the regulations of BGV A1.

- In order to carry out maintenance work, the user must disassemble, clean and service the unit, in so far as this is possible without endangering maintenance personnel and other persons. Suitable precautions include decontamination before the unit is disassembled. Precautions must be taken for local filtered forced air ventilation at the place where the unit is disassembled, the cleaning of

the maintenance surface and suitable protection of the personnel.

- The outside of the unit should be cleaned thoroughly and any harmful substances removed. Alternatively, a sealed coating may be applied before the unit is removed from the danger area. All unit parts are to be considered contaminated when they are removed from the danger area. To avoid distribution of the dust, you must take the appropriate measures.
- In the framework of maintenance and repair work all contaminated objects that cannot be cleaned satisfactorily must be disposed of. Such objects must be disposed of in impermeable bags in accordance with the valid provisions for the disposal of such waste.
- During the transport and maintenance of the appliance the extraction opening is to be closed with the connection socket.

⚠ Warning

Safety equipment for preventing hazards must be serviced and maintained regularly. This means that the manufacturer's staff or persons trained by the manufacturer must check the equipment for proper functioning at least once a year, i.e. check for leaks, filter damage, functioning of the controlling elements, etc.

⚠ Danger

You can test the filtration capacity of the device using the test procedure specified in EN 60 335–2–69 AA.22.201.2. This test must be done at least once a year or more frequently if the national regulations demand it. If the test results are negative, the test is to be repeated with a new flat-fold filter.

Note: Vacuum cleaners of dust class H must be maintained as needed, but at least once per year, repaired as necessary and checked by a skilled expert (qualified as per TRGS 519 Nr. 5.4.3, paragraph 2). The test result must be presented upon request.

Caution

Risk of damage! Do not use detergents containing silicone to clean.

- No outside help is required for carrying out basic maintenance and cleaning.
- The appliance surface and the inside of the container should be cleaned regularly using a damp cloth.

⚠ Danger

Risk due to dust hazardous to health. Always use disposal clothing and P2 or higher breath-safe masks while carrying out maintenance tasks (such as changing filters).

Exchanging the flat pleated filter

⚠ Danger

The dust that has been collected should be transported in dust-proof containers. No re-filling is permitted. The waste containing asbestos is to be disposed off according to the rules and regulations for waste disposal.

⚠ Warning

Do not reuse the main filter element after it has been removed from the appliance.

Non-detachable filters should only be replaced in suitable rooms (so-called decontamination stations) by an expert.

Order no. flat-fold filter: 6.904-364.0

Illustration 

- ➔ Rotate both locking lugs of the filter cover using the screwdriver in the anti-clockwise direction. The locking lugs are pushed out.
- ➔ Open filter door.
- ➔ Take out the flat folded filter.

Illustration 

- ➔ On removing the flat-fold filter, cover the same immediately with the enclosed bag and close it.

Order no. bag: 6.277-454.0

- ➔ Dispose off the used flat-folded filter in a dust-tight bag according to the statutory provisions.
- ➔ Remove the dirt that has accumulated on the pure air side.

- ➔ Insert new flat-folded filter.
- ➔ Close the filter door, it must lock into place.
- ➔ Push both locking lugs of the filter cover in with the screwdriver and tighten them in a clockwise direction.

Replacing the safety filter sack

⚠ Danger

The dust that has been collected should be transported in dust-proof containers. No re-filling is permitted. The waste containing asbestos is to be disposed off according to the rules and regulations for waste disposal.

⚠ Danger

Only persons trained in waste disposal are permitted to dispose off the dust collection container.

Illustration 

- ➔ Close the suction connection, see wet vacuuming.
- ➔ Release and remove the suction head.

Illustration 

- ➔ Pull over the safety filter sack.

Illustration 

- ➔ Pull out the safety sheet.
- ➔ Close the safety filter sack using the self-adhesive flap.
- ➔ Pull the safety filter sack towards the rear.

Illustration 

- ➔ Close tightly the opening of the suction connection of the safety filter sack using the closing lid.

Illustration 

- ➔ Securely close the safety filter bag with the attached cable tie.
- ➔ Remove the safety filter bag.
- ➔ Wipe the inside of the container using a damp cloth.
- ➔ Dispose of the safety filter bag in a dust-tight bag according to the statutory provisions.

Illustration 

- ➔ Affix a new safety filter bag.

Illustration

- Pull the safety filter sack over the container.
- Insert and lock the suction head.

Cleaning the electrodes

- Release and remove the suction head.
- Clean the electrodes with a brush.
- Insert and lock the suction head.

Replacing the supply air filter

Illustration

- Insert 2 flat-tip screwdrivers up to the stop in the filter casing openings on the suction head.
- Push both flat-tip screwdrivers down and lever out the filter casing.
- Remove the filter casing.
- Remove the supply air filter from the filter casing.
- Install new supply air filter into the filter casing.
- Insert filter casing in the suction head and snap in place.

Troubleshooting

Danger

First pull out the plug from the mains before carrying out any tasks on the machine.

Warning

All checking and work on electrical parts must be performed by an authorized electrician. In the event of continuing faults, contact Kärcher customer service.

Note: In case of a failure (e.g. filter breakage) the appliance must be turned off immediately. The failure must be remedied before the appliance is put into operation again.

Suction turbine does not run

- Check the receptacle and the fuse of the power supply.
- Check the power cable, the power plug and electrodes of the device.
- Turn on the appliance.

Suction turbine turns off

- Empty the container.

Suction turbine does not start again after the container has been emptied

- Turn off the appliance and wait for 5 seconds, turn it on again after 5 seconds.
- Clean the electrodes as well as the space between the electrodes with a brush.

Suction capacity decreases

- Remove blockages in the suction nozzle, suction tube, suction hose, or flat pleated filter.
- Replace the safety filter sack.
- Ensure the filter cover properly locks into place.
- Replace the flat pleated filter.
- Thermal protection device has switched the motor into the emergency mode due to overheating.
- Allow appliance to cool down. Replace the supply air filter.

Dust comes out while vacuuming

- Check for proper installation of the flat pleated filter.
- Replace the flat pleated filter.

Automatic shut-off (wet vacuum cleaning) does not react

- Clean the electrodes as well as the space between the electrodes with a brush.
- Continuously check the filling level in case of non-conductive liquid.

Indicator lamp "negative pressure" lights up red

- Replace the flat pleated filter.
- The safety filter sack must be replaced when it is full and the minimum volume flow is fallen short of.

Disposal

At the end of its lifetime the appliance is to be disposed of according to the statutory provisions.

Warranty

The warranty terms published by the relevant sales company are applicable in each country. We will repair potential failures of your appliance within the warranty period free of charge, provided that such failure is caused by faulty material or defects in manufacturing. In the event of a warranty claim please contact your dealer or the nearest authorized Customer Service centre. Please submit the proof of purchase.

Accessories and Spare Parts

Danger

Only use accessories approved for the usage of design 22 by the manufacturer. The use of other accessories may pose a risk of explosion.

- Only use accessories and spare parts which have been approved by the manufacturer. The exclusive use of original accessories and original spare parts ensures that the appliance can be operated safely and trouble free.
- At the end of the operating instructions you will find a selected list of spare parts that are often required.
- For additional information about spare parts, please go to the Service section at www.kaercher.com.

EC Declaration of Conformity

We hereby declare that the machine described below complies with the relevant basic safety and health requirements of the EU Directives, both in its basic design and construction as well as in the version put into circulation by us. This declaration shall cease to be valid if the machine is modified without our prior approval.

Product: Wet and dry vacuum cleaner

Type: 1.667-xxx

Relevant EU Directives

2006/42/EC (+2009/127/EC)

2004/108/EC

94/9/EC

Applied harmonized standards

EN 55014–1: 2006+A1: 2009+A2: 2011

EN 55014–2: 1997+A1: 2001+A2: 2008

EN 60335–1

EN 60335–2–69

EN 61000–3–2: 2006+A1: 2009+A2: 2009

EN 61000–3–3: 2008

EN 62233: 2008

Applied national standards

TRGS 519

Test report no.

713009565

TÜV SÜD

Ridlerstr. 65

80339 München

Marking



II 3D 95 °C

5.966-037

The undersigned act on behalf and under the power of attorney of the company management.

H. Jenner
CEO

S. Reiser
Head of Approval

Authorised Documentation Representative
S. Reiser

Alfred Kärcher GmbH Co. KG

Alfred-Kärcher-Str. 28 - 40

71364 Winnenden (Germany)

Phone: +49 7195 14-0

Fax: +49 7195 14-2212

Winnenden, 2013/05/01

Technical specifications

		NT 75/1 Me Ec H Z22
Mains voltage	V	220-240
Frequency	Hz	1~ 50/60
Rated power	W	1000
Container capacity	l	75
Filling quantity (liquid)	l	52
Air volume (max.)	m ³ /h	140
Negative pressure (max.)	kPa (mbar)	22,0 (220)
Type of protection	--	IP 54
Protective class	--	I
Suction hose connection (C-DN/C-ID)	mm	40
Length x width x height	mm	640 x 540 x 925
Surface of the flat fold filter	m ²	0,95
Typical operating weight	kg	27,8
Ambient temperature	°C	-10...+40
Relative air humidity	%	30-90
Ignition protection class		II 3D 95 °C
Values determined to EN 60335-2-69		
Sound pressure level L _{pA}	dB(A)	76
Uncertainty K _{pA}	dB(A)	1
Hand-arm vibration value	m/s ²	<2,5
Uncertainty K	m/s ²	0,2

Power cord	H07RN-F 3x1,5 mm ²	
	Part no.:	Cable length
EU	6.650-035.0	10 m



Lire ces notice originale avant la première utilisation de votre appareil, se comporter selon ce qu'elles requièrent et les conserver pour une utilisation ultérieure ou pour le propriétaire futur.

- Avant la première mise en service, vous devez impérativement avoir lu les consignes de sécurité N° 5.956-249 !
- En cas de non-respect des instructions de service et des consignes de sécurité, l'appareil risque de subir des dommages matériel et l'utilisateur ainsi que toute tierce personne sont exposés à des dangers potentiels.
- Contactez immédiatement le revendeur en cas d'avarie de transport.

Table des matières

Protection de l'environnement	FR	...1
Symboles utilisés dans le mode d'emploi	FR	...1
Utilisation conforme	FR	...2
Éléments de l'appareil	FR	...2
Symboles sur l'appareil	FR	...3
Consignes de sécurité	FR	...3
Mise en service	FR	...3
Utilisation	FR	...4
Transport	FR	...6
Entreposage	FR	...6
Entretien et maintenance	FR	...6
Assistance en cas de panne	FR	...9
Mise au rebut	FR	...9
Garantie	FR	...10
Accessoires et pièces de rechange	FR	...10
Déclaration de conformité CE	FR	...11
Caractéristiques techniques	FR	...12

Protection de l'environnement



Les matériaux constitutifs de l'emballage sont recyclables. Ne pas jeter les emballages dans les ordures ménagères, mais les remettre à un système de recyclage.



Les appareils usés contiennent des matériaux précieux recyclables lesquels doivent être apportés à un système de recyclage. Il est interdit de jeter les batteries, l'huile et les substances similaires dans l'environnement. Pour cette raison, utiliser des systèmes de collecte adéquats afin d'éliminer les appareils hors d'usage.

Instructions relatives aux ingrédients (REACH)

Les informations actuelles relatives aux ingrédients se trouvent sous :

www.kaercher.com/REACH

Symboles utilisés dans le mode d'emploi

Danger

Pour un danger immédiat qui peut avoir pour conséquence la mort ou des blessures corporelles graves.

Avertissement

Pour une situation potentiellement dangereuse qui peut avoir pour conséquence des blessures corporelles graves ou la mort.

Attention

Pour une situation potentiellement dangereuse qui peut avoir pour conséquence des blessures légères ou des dommages matériels.

Utilisation conforme

- Cet aspirateur est destiné au nettoyage à sec et au nettoyage par voie humide des sol et murs.
- L'appareil convient à l'aspiration de poussières sèches, non inflammables, nocives pour la santé en zone 22 classe de poussières H selon EN 60 335–2–69.
- Les appareils du modèle 22 sont appropriés à la réception de poussières inflammables en zone 22. Ils ne sont pas appropriés à un raccordement à des machines génératrices de poussières.
- Les appareil du modèle 22 ne sont pas appropriés à l'aspiration de poussières ou de liquides avec un risque d'explosion élevé, ainsi que pour des mélanges de poussières combustibles avec liquide.
- Après avoir utilisé l'aspirateur à amiante dans une zone isolée dans le sens de TRGS 519, l'aspirateur à amiante ne doit plus être utilisé dans ce qu'on appelle la zone blanche. Les exceptions sont uniquement admissibles quand l'aspirateur à amiante a été décontaminé en totalité par un spécialiste selon TRGS 519 No. 2.7 (autrement dit pas seulement la coque extérieure mais aussi par exemple la salle froide, les locaux de montage, les moyens d'exploitation électriques, les moyens d'exploitation eux-mêmes, etc.) ont été décontaminés. Cela doit être consigné par écrit et signé par le spécialiste.
- Cet appareil convient à un usage industriel, par exemple dans le cadre d'hôtels, d'écoles, d'hôpitaux, d'usines, de magasins, de bureaux et d'agences de location.

Éléments de l'appareil



- 1 Electrodes
- 2 Flexible d'aspiration
- 3 Guidon de poussée réglable
- 4 Verrouillage de la tête d'aspiration
- 5 Roue
- 6 Récipient collecteur
- 7 Tête d'aspiration
- 8 Roulettes pivotantes et frein de stationnement
- 9 Consoles d'aspiration
- 10 Poignée du châssis
- 11 Buse pour sol
- 12 Bâti de transport
- 13 Manchon de jonction
- 14 Tuyau d'aspiration
- 15 Poignée de transport
- 16 Crochet pour flexible et câble
- 17 Recouvrement du filtre
- 18 Coude
- 19 filtre à air
- 20 Boîtier du filtre
- 21 Témoin lumineux « Sous-pression »
- 22 Interrupteur rotatif
- 23 Rangement pour la buse de sol.
- 24 Auxiliaire de basculement
- 25 Plaque signalétique
- 26 Support pour buse à joint
- 27 Support pour tubes d'aspiration
- 28 Câble d'alimentation
- 29 Pivot de fermeture du recouvrement du filtre
- 30 Vis de fixation de l'anse de poussée
- 31 Filtre plat de plis

Repérage de couleur

- Les éléments de commande pour le processus de nettoyage sont jaunes.
- Les éléments de commande pour la maintenance et l'entretien sont en gris clair.

Symboles sur l'appareil

	Ne pas aspirer de sources d'ignition ! Apprôprié pour l'aspiration de poussières inflammables des classes d'explosion de poussière en zone 22.
---	--

	Filtre plat de plis	
	N° de réf.	6.904-364.0
	Sac de filtre de sécurité	
	N° de réf.	6.904-420.0

Consignes de sécurité

⚠ Danger

- Si l'air évacué est renvoyé dans la pièce, le taux de renouvellement d'air L dans la pièce doit être suffisant. Pour respecter les valeurs limites exigées, le débit volumétrique réintroduit doit représenter au maximum 50% du débit volumétrique d'air frais (Volume espace V_R x taux de renouvellement de l'air L_W). Le suivant est valable sans mesures particulières de ventilation : $L_W = 1h^{-1}$.
- Seul du personnel formé est habilité à opérer l'appareil et les substances pour lesquels il doit être utilisé, y compris le comportement sûr d'élimination du matériau aspiré.
- Cet appareil contient des poussières nocives pour la santé. Les opérations de vidange et de maintenance, y compris l'élimination du collecteur de poussières, ne doivent être effectuées que par des spécialistes portant un équipement de protection approprié.
- Ne jamais utiliser l'appareil sans le système complet de filtration.

- Respecter les dispositions de sécurité applicables qui concernent les matériaux à traiter.
- Les accessoires fournis sont conducteurs d'électricité. L'utilisation de tout autre accessoires est interdite !
- Il faut toujours aspirer avec tous les éléments filtrants afin de ne pas endommager le moteur d'aspiration et de ne pas mettre la santé en danger suite à une émission accrue de poussières fines !
- Respecter les directives de sécurité pour les matériaux devant être aspirés. Durant l'utilisation correcte/incorrecte, certaines pièces de l'aspirateur, telles que l'orifice de purge, peuvent atteindre des températures de 95 °C.
- L'utilisation d'un câble de rallonge n'est pas autorisée.

En cas d'urgence

En cas d'urgence (par exemple court-circuit ou autres défauts électriques), il faut mettre l'appareil hors marche et débrancher la fiche de secteur.

Mise en service

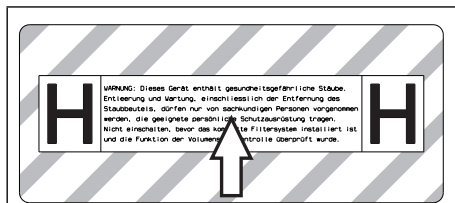

- ➔ Retirer le cas échéant de la feuille d'autocollants fournie les autocollants dans la langue correspondant au pays et le coller sur l'appareil au-dessus du texte allemand.

⚠ Avertissement

Ne pas aspirer sans élément filtrant, sous peine d'endommager le moteur d'aspiration et de mettre la santé en danger par émission accrue de poussière fine

Remarque : Des prescriptions supplémentaires peuvent éventuellement être valables pour des poussières avec une énergie d'amorçage inférieure à 1mJ.

- ➔ Amener l'appareil en position de travail, si nécessaire le bloquer au moyen des freins d'immobilisation.
- ➔ Insérer le flexible d'aspiration la tubulure d'aspiration.
- ➔ Avant de commencer le travail, vérifier le niveau de remplissage dans le collecteur de saletés et vider le cas échéant le collecteur.
- ➔ Mettre l'accessoire souhaité.

Surveillance automatique de la puissance d'aspiration

L'appareil est équipé d'un dispositif de surveillance de la puissance d'aspiration. La lampe témoin "Dépression" s'allume en rouge si la vitesse de l'air dans le flexible d'aspiration baisse à une valeur inférieure à 20 m/s (cf. « Aide en cas de défauts »).

Remarque : Durant le fonctionnement normal (par exemple lors de travaux avec une buse de sol), le témoin de contrôle peut s'allumer temporairement si la quantité d'air diminue (réduction de la section) et si, par conséquent, la dépression augmente.

Remarque : Il ne s'agit alors pas d'une défaillance, mais d'un symptôme d'une diminution de la quantité d'air et donc d'une augmentation de la dépression, comme précédemment signalé.

Système antistatique

Les charges statiques sont évacuées par les embouts de raccordement reliés à la terre. La formation d'étincelles et les chocs électriques sont ainsi évités par l'utilisation des accessoires à conductibilité électrique agréé par le fabricant.

Utilisation

Aspiration de poussières

- L'appareil est équipé d'un sac de filtre de sécurité avec couvercle de fermeture.

Référence sac filtrant de sécurité : 6.904-420.0 (lot de 5 sacs)

Remarque : Cet appareil permet d'aspirer tout type de poussières jusqu'à la classe de poussière H. L'utilisation d'un sac collecteur de poussières (référence voir systèmes de filtrage) est imposée par la loi.

Remarque : L'aspirateur industriel est approprié pour l'aspiration de poussières sèches inflammables avec des valeurs MAK.

- Les filtres à plis plats inutilisés doivent être entreposés et transportés exclusivement dans l'emballage (carton).

Illustration **A**

- Les lamelles du filtre à plis plats ne doivent pas être touchés pendant le montage.

⚠ Avertissement

Il ne faut jamais retirer des filtres à plis plats ni le sachet de filtre de sécurité durant l'aspiration.

Monter le sac filtrant de sécurité

- ➔ Déverrouiller et retirer la tête d'aspiration.

Illustration **B**

- ➔ Emmancher le sac de filtre de sécurité.

Illustration **C**

- ➔ Retourner le sac de filtre de sécurité sur le réservoir.
- ➔ Positionner la tête d'aspiration et la verrouiller.

Aspiration humide

Danger

Pour l'aspiration de liquide, il est interdit d'aspirer des poussières nocives pour la santé.

- En cas d'aspiration de saletés humides, il convient de toujours enlever le sac de filtre de sécurité.

Montage des lèvres en caoutchouc

Illustration 

- Démontez les bandes de brosse
- Montez les lèvres en caoutchouc.

Remarque : la face structurée des lèvres en caoutchouc doit être dirigée vers l'extérieur.

Fermer le raccord d'aspiration

Illustration 

- Placer le manchon de jonction exactement dans le raccord d'aspiration.
- Enfoncer le manchon de jonction jusqu'à la butée.
- Fermer fermement le raccord d'aspiration avec le manchon de jonction en tournant vers la droite.

Remarque : la précision d'adaptation est prescrite par le "raccord à baïonnette".

Retirer le sac de filtre de sécurité

- Déverrouiller et retirer la tête d'aspiration.

Illustration 

- Retrousser le sac de filtre de sécurité.

Illustration 

- Retirer le film protecteur.
- Fermer le sac de filtre de sécurité avec la bande autocollante.
- Tirer le sac de filtre de sécurité en arrière.

Illustration 

- Raccorder l'ouverture du sac de filtre de sécurité avec le couvercle de fermeture de manière étanche.

Illustration 

- Bien refermer le sac de filtre de sécurité à l'aide du serre-câble mis en place.
- Retrait du sac de filtre de sécurité.

- Nettoyer la partie intérieure du réservoir à l'aide d'un chiffon humide.
- Éliminer le sac de filtre de sécurité dans un sac fermé étanche à la poussière, conformément aux prescriptions légales.
- Positionner la tête d'aspiration et la verrouiller.



Généralités

Avertissement

Le filtre à plis plats ne doit jamais être retiré durant l'aspiration.

- L'appareil se met automatiquement hors marche lorsque le niveau de liquide maxi est atteint.
- **En cas de liquides non conducteurs (par exemple émulsion de perçage, huiles et graisses), l'appareil n'est pas mis hors marche lorsque le réservoir est plein. Le niveau de remplissage doit être contrôlé en permanence et le réservoir doit être vidé à temps.**
- À la fin de l'aspiration humide : sécher le filtre à plis plat. Nettoyer les électrodes avec une brosse. Nettoyer le réservoir avec un chiffon humide et le sécher.

Interrupteur rotatif

	Appareil ARRÊT
	Appareil MARCHÉ

Mettre l'appareil en marche

- Brancher la fiche secteur.
- Enclencher l'appareil à l'aide de l'interrupteur rotatif.

Fonctionnement de nettoyage

- Procéder au nettoyage.

Mise hors service de l'appareil

- Couper l'appareil à l'aide de l'interrupteur rotatif.
- Retirer le connecteur de la prise.

Après chaque mise en service

- Vider le réservoir.
- Nettoyer la partie intérieure et extérieure de l'appareil en l'aspirant et en l'essuyant avec un chiffon humide.
- Le dépoussiérage de l'appareil suppose d'employer un aspirateur classé dans une catégorie supérieure ou au moins d'égal niveau.
- Le cas échéant, rincer et sécher les accessoires.

Rentrer/sortir le guidon de poussée

- Dévisser les vis de fixation du guidon de poussée et régler ce dernier.

Ranger l'appareil

Illustration 

- Conserver le flexible d'aspiration et le câble d'alimentation de la manière représentée.
- Entreposer l'appareil dans un endroit sec et le sécuriser contre toute utilisation non autorisée.

Transport

Attention

*Risque de blessure et d'endommagement !
Respecter le poids de l'appareil lors du transport.*

Assurer une fixation sûre lors du transport de l'appareil.

Les mesures suivantes doivent être prises pour le transport sans poussière de l'appareil :

- Poser le flexible d'aspiration avec les accessoires dans le sac de transport joint. Fermer le sac de transport.
- Fermer le raccord d'aspiration, voir aspiration humide.
- Retirer le tube d'aspiration avec la buse de sol du support. Pour transporter l'appareil, le saisir au niveau de la poignée et du tube d'aspiration.
- Sécuriser l'appareil contre les glissements ou les basculements selon les directives en vigueur lors du transport dans des véhicules.

Entreposage

Attention

*Risque de blessure et d'endommagement !
Prendre en compte le poids de l'appareil à l'entreposage.*

Cet appareil doit uniquement être entreposé en intérieur.

Entretien et maintenance

Danger

Avant d'effectuer tout type de travaux sur l'appareil, le mettre hors service et débrancher la fiche électrique.

Des machines destinées à éliminer les poussières sont des dispositifs de sécurité permettant d'éviter ou d'éliminer d'éventuels risques au sens de BGV A1.

- Pour la maintenance par l'utilisateur, l'appareil doit être désassemblé, nettoyé et entretenu, dans la mesure du possible, sans que le personnel de maintenance ni d'autres personnes ne soient exposés à un danger quelconque. La décontamination avant le désassemblage fait également partie des mesures de précaution appropriées. Prendre des mesures adéquates pour assurer une ventilation forcée à filtrage local aux endroits où l'appareil est désassemblé, nettoyage de la surface de maintenance et protection appropriée du personnel.
- La partie extérieure de l'appareil doit être décontaminée par aspiration des poussières et essuyée proprement, ou traitée avec un produit d'étanchéité avant d'être sortie de la zone dangereuse. Tous les éléments de l'appareil doivent être considérés comme contaminés s'ils sont sortis de la zone dangereuse. Appliquer les mesures qui s'imposent pour éviter toute répartition de poussière.

- Lors des travaux de maintenance et de réparation, il faut obligatoirement jeter tous les objets contaminés ne pouvant pas être nettoyés de manière satisfaisante. De tels objets doivent être évacués dans des sacs imperméables, en conformité avec les prescriptions en vigueur pour l'élimination de tels déchets.
- Durant le transport et la maintenance de l'appareil, il faut fermer l'orifice d'aspiration au moyen du manchon de jonction.

⚠ Avertissement

Les dispositifs de sécurité permettant d'empêcher ou d'éviter des dangers doivent être entretenus régulièrement. Cela signifie qu'ils doivent être contrôlés au moins une fois par an par le fabricant ou une personne habilitée du point de vue de la sécurité technique de fonctionnement, p. ex. étanchéité de l'appareil, détérioration du filtre, fonctionnement des dispositifs de contrôle.

⚠ Danger

L'efficacité de la filtration de l'appareil peut être contrôlée par le processus de test comme spécifié dans EN 60 335-2-69 AA.22.201.2. Ce contrôle doit être exécuté au moins une fois par an ou plus fréquemment si cela est spécifié dans les directives nationales. En cas de résultat négatif du contrôle, le test doit être renouvelé avec un nouveau filtre à plis plats.

Remarque : Les aspirateurs de la classe de poussières H doivent être entretenus selon les besoins mais au moins une fois par an, le cas échéant remis en état et contrôlés par un expert (qualification conforme à TRGS 519 n° 5.4.3, para. 2). Le résultat du contrôle doit être présenté sur demande.

Attention

Risque d'endommagement ! Ne pas utiliser de produits d'entretien à base de silicone pour le nettoyage.

- Certains travaux de maintenance et de nettoyage simples peuvent être effectués par l'utilisateur.

- La surface de l'appareil et l'intérieur de la cuve devraient être nettoyés régulièrement avec un chiffon humide.

⚠ Danger

Danger du fait de poussière nocive. Pour les travaux d'entretien (par ex. remplacement du filtre), porter un masque respiratoire P2 ou supérieur et une tenue à usage unique.

Remplacement du filtre à plis plats

⚠ Danger

La poussière produite doit être transportée dans des réservoirs étanches à la poussière. Un transbordement n'est pas autorisé. L'élimination des déchets contenant de l'amiante doit être exécutée selon les directives et les règles pour l'élimination des déchets.

⚠ Avertissement

Après son retrait de l'appareil, l'élément filtrant principal ne doit plus être utilisé.

Les filtres montés de manière fixe doivent être remplacés uniquement à des endroits appropriés (par ex. ce qu'on appelle des stations de décontamination) par un spécialiste.

Référence du filtre à pli plat : 6.904-364.0

Illustration 

➔ Tourner les deux pivots de fermeture du recouvrement de filtre à l'aide d'un tournevis dans le sens inverse des aiguilles d'une montre. Les pivots de fermeture sont dégagés par pression.

➔ Ouvrir le recouvrement du filtre.

➔ Extraire le filtre à plis plats.

Illustration 

➔ Après avoir sorti le filtre à plis plats, envelopper celui-ci dans le sachet joint et le fermer.

N° de commande sachet : 6.277-454.0

➔ Eliminer le filtre à plis plats utilisé dans un sac fermé étanche à la poussière, conformément aux prescriptions légales.

- Enlever la saleté accumulée du côté de l'air filtré.
- Insérer le nouveau filtre à plis plats.
- Fermer le recouvrement du filtre, il faut l'entendre s'enclencher.
- Enfoncer les deux pivots de fermeture du recouvrement du filtre à l'aide d'un tournevis et les fixer dans le sens des aiguilles d'une montre.

Remplacer le sac de filtre de sécurité

⚠ Danger

La poussière produite doit être transportée dans des réservoirs étanches à la poussière. Un transbordement n'est pas autorisé. L'élimination des déchets contenant de l'amiante doit être exécutée selon les directives et les règles pour l'élimination des déchets.

⚠ Danger

L'élimination du collecteur de poussières doit uniquement être effectuée par du personnel formé.

Illustration **E**

- Fermer le raccord d'aspiration, voir aspiration humide.
- Déverrouiller et retirer la tête d'aspiration.

Illustration **F**

- Retrousser le sac de filtre de sécurité.

Illustration **G**

- Retirer le film protecteur.
- Fermer le sac de filtre de sécurité avec la bande autocollante.
- Tirer le sac de filtre de sécurité en arrière.

Illustration **H**

- Raccorder l'ouverture du sac de filtre de sécurité avec le couvercle de fermeture de manière étanche.

Illustration **I**

- Bien refermer le sac de filtre de sécurité à l'aide du serre-câble mis en place.
- Retrait du sac de filtre de sécurité.
- Nettoyer la partie intérieure du réservoir à l'aide d'un chiffon humide.

- Éliminer le sac de filtre de sécurité dans un sac fermé étanche à la poussière, conformément aux prescriptions légales.

Illustration **B**

- Mettre le nouveau sac de filtre de sécurité en place.

Illustration **C**

- Retourner le sac de filtre de sécurité sur le réservoir.
- Positionner la tête d'aspiration et la verrouiller.

Nettoyage des électrodes

- Déverrouiller et retirer la tête d'aspiration.
- Nettoyer les électrodes avec une brosse.
- Positionner la tête d'aspiration et la verrouiller.

Changer le filtre à air.

Illustration **M**

- Insérer 2 tournevis à lame plate dans les orifices du corps de filtre sur la tête d'aspiration jusqu'en butée.
- Pousser les deux tournevis à lame plate vers le bas et faire levier sur le corps de filtre.
- Retirer le boîtier du filtre.
- Sortir le filtre à air du corps de filtre.
- Mettre en place un nouveau filtre à air dans le corps de filtre.
- Positionner le corps de filtre dans la tête d'aspiration et l'enclencher.

Assistance en cas de panne

⚠ Danger

Avant d'effectuer tout type de travaux sur l'appareil, le mettre hors service et débrancher la fiche électrique.

⚠ Avertissement

Tous les contrôles et travaux sur des équipements électriques doivent être effectués par un spécialiste. En cas d'erreurs persistantes, contacter le service après-vente Kärcher.

Remarque : l'appareil doit immédiatement être mis hors marche en cas de panne (par exemple rupture de filtre). L'erreur doit être éliminée avant de remettre l'appareil en marche.

La turbine d'aspiration ne fonctionne pas

- Vérifier la prise et le fusible de l'alimentation électrique.
- Vérifier le câble d'alimentation, la fiche secteur et les électrodes de l'appareil.
- Allumer l'appareil.

Turbine d'aspiration se met hors marche

- Vider le réservoir.

Turbine d'aspiration ne se remet pas en marche après avoir vidé la cuve

- Mettre l'appareil hors marche et attendre 5 secondes avant de le remettre en marche.
- Nettoyer les électrodes ainsi que l'espace libre entre les électrodes à l'aide d'une brosse.

La force d'aspiration diminue

- Déboucher la buse d'aspiration, le tuyau d'aspiration, le flexible d'aspiration ou le filtre plat à plis.
- Remplacer le sac de filtre de sécurité.
- Enclencher correctement le recouvrement de filtre.
- Remplacer le filtre à plis plats.
 - La protection thermique a mis le moteur en mode de secours.
- Laisser refroidir l'appareil. Changer le filtre à air.

De la poussière s'échappe lors de l'aspiration

- Vérifier la position de montage du filtre à plis plats.
- Remplacer le filtre à plis plats.

Dispositif automatique de coupure (aspiration humide) ne se déclenche pas

- Nettoyer les électrodes ainsi que l'espace libre entre les électrodes à l'aide d'une brosse.
- Contrôler en permanence le niveau de remplissage en cas de liquides non conducteurs.

Le témoin lumineux « Sous-pression » clignote rouge

- Remplacer le filtre à plis plats.
- Lorsque le sac de filtre de sécurité est plein et que le débit volumétrique minimal n'est plus atteint, il faut remplacer le filtre.

Mise au rebut

Lorsqu'il n'est plus utilisé, l'appareil doit être éliminé conformément aux prescriptions légales.

Garantie

Dans chaque pays, les conditions de garantie en vigueur sont celles publiées par notre société de distribution responsable. Les éventuelles pannes sur l'appareil sont réparées gratuitement dans le délai de validité de la garantie, dans la mesure où celles-ci relèvent d'un défaut matériel ou d'un vice de fabrication. En cas de recours en garantie, adressez-vous à votre revendeur ou au service après-vente agréé le plus proche munis de votre preuve d'achat.

Accessoires et pièces de rechange

Danger

Utiliser uniquement des accessoires autorisés par le fabricant pour l'usage de la construction 22. L'utilisation d'autres pièces d'accessoire peut causer un risque d'explosion.

- Utiliser uniquement des accessoires et des pièces de rechange autorisés par le fabricant. Des accessoires et des pièces de rechange d'origine garantissent un fonctionnement sûr et parfait de l'appareil.
- Une sélection des pièces de rechange utilisées le plus se trouve à la fin du mode d'emploi.
- Plus information sur les pièces de rechange vous les trouverez sous www.kaercher.com sous le menu Service.

Déclaration de conformité CE

Nous certifions par la présente que la machine spécifiée ci-après répond de par sa conception et son type de construction ainsi que de par la version que nous avons mise sur le marché aux prescriptions fondamentales stipulées en matière de sécurité et d'hygiène par les directives européennes en vigueur. Toute modification apportée à la machine sans notre accord rend cette déclaration invalide.

Produit: Aspirateur à sec et par voie humide

Type: 1.667-xxx

Directives européennes en vigueur :

2006/42/CE (+2009/127/CE)

2004/108/CE

94/95/CEE

Normes harmonisées appliquées :

EN 55014-1: 2006+A1: 2009+A2: 2011

EN 55014-2: 1997+A1: 2001+A2: 2008

EN 60335-1

EN 60335-2-69

EN 61000-3-2: 2006+A1: 2009+A2: 2009

EN 61000-3-3: 2008

EN 62233: 2008

Normes nationales appliquées :

TRGS 519

Numéro de rapport d'essai

713009565

TÜV SÜD

Ridlerstr. 65

80339 München

Marquage



II 3D 95 °C

5.966-037

Les soussignés agissent sur ordre et sur procuration de la Direction commerciale.

H. Jenner
CEO

S. Reiser
Head of Approbation

Responsable de la documentation:

S. Reiser

Alfred Kärcher GmbH Co. KG
Alfred-Kärcher-Str. 28 - 40
71364 Winnenden (Germany)
Téléphone : +49 7195 14-0
Télécopieur : +49 7195 14-2212

Winnenden, 2013/05/01

Caractéristiques techniques

		NT 75/1 Me Ec H Z22
Tension du secteur	V	220-240
Fréquence	Hz	1~ 50/60
Puissance nominale	W	1000
Capacité de la cuve	l	75
Plein de liquide	l	52
Débit d'air (maxi)	m ³ /h	140
Dépression (maxi)	kPa (mbar)	22,0 (220)
Type de protection	--	IP 54
Classe de protection	--	I
Raccord du flexible d'aspiration (C-DN/C-ID)	mm	40
Longueur x largeur x hauteur	mm	640 x 540 x 925
Surface du filtre plat à plis	m ²	0,95
Poids de fonctionnement typique	kg	27,8
Température ambiante	°C	-10...+40
Humidité relative de l'air	%	30-90
Protection contre l'inflammation		II 3D 95 °C
Valeurs définies selon EN 60335-2-69		
Niveau de pression sonore L _{pA}	dB(A)	76
Incertitude K _{pA}	dB(A)	1
Valeur de vibrations bras-main	m/s ²	<2,5
Incertitude K	m/s ²	0,2

Câble d'alimentation	H07RN-F 3x1,5 mm ²	
	Référence	Longueur de câble
EU	6.650-035.0	10 m



Prima di utilizzare l'apparecchio per la prima volta, leggere le presenti istruzioni originali, seguirle e conservarle per un uso futuro o in caso di rivendita dell'apparecchio.

- Prima di procedere alla prima messa in funzione leggere tassativamente le norme di sicurezza n. 5.956-249!
- La mancata osservanza delle istruzioni d'uso e delle norme di sicurezza può causare danni all'apparecchio e presentare pericoli per l'utilizzatore e le altre persone.
- Eventuali danni da trasporto vanno comunicati immediatamente al proprio rivenditore.

Indice

Protezione dell'ambiente . . .	IT . . .	1
Simboli riportati nel manuale d'uso	IT . . .	1
Uso conforme a destinazione	IT . . .	2
Parti dell'apparecchio	IT . . .	2
Simboli riportati sull'apparecchio	IT . . .	3
Norme di sicurezza	IT . . .	3
Messa in funzione	IT . . .	3
Uso	IT . . .	4
Trasporto	IT . . .	6
Supporto	IT . . .	6
Cura e manutenzione	IT . . .	6
Guida alla risoluzione dei guasti	IT . . .	8
Smaltimento	IT . . .	9
Garanzia	IT . . .	9
Accessori e ricambi	IT . . .	9
Dichiarazione di conformità CE	IT . . .	10
Dati tecnici	IT . . .	11

Protezione dell'ambiente



Tutti gli imballaggi sono riciclabili. Gli imballaggi non vanno gettati nei rifiuti domestici, ma consegnati ai relativi centri di raccolta.



Gli apparecchi dismessi contengono materiali riciclabili preziosi e vanno consegnati ai relativi centri di raccolta. Batterie, olio e sostanze simili non devono essere dispersi nell'ambiente. Si prega quindi di smaltire gli apparecchi dismessi mediante i sistemi di raccolta differenziata.

Avvertenze sui contenuti (REACH)

Informazioni aggiornate sui contenuti sono disponibili all'indirizzo:

www.kaercher.com/REACH

Simboli riportati nel manuale d'uso

Pericolo

Per un rischio imminente che determina lesioni gravi o la morte.

Attenzione

Per una situazione di rischio possibile che potrebbe determinare lesioni gravi o la morte.

Attenzione

Per una situazione di rischio possibile che potrebbe determinare danni leggeri a persone o cose.

Uso conforme a destinazione

- Questo aspiratore è destinato alla pulizia a secco/umido di pavimenti o pareti.
- L'apparecchio è idoneo all'aspirazione di polveri asciutte, infiammabili e nocive alla salute della categoria polveri H secondo EN 60 335-2-69 nella zona 22.
- Gli apparecchi del tipo 22 non sono idonei per la raccolta di polveri infiammabili nella Zona 22. Non sono idonei per essere collegati alle macchine che generano polvere.
- Gli apparecchi del tipo 22 non sono idonei per la raccolta di polveri o di liquidi ad alto rischio di esplosione, nonché di miscele di polveri combustibili con liquidi.
- Dopo l'impiego dell'aspiratore di amianto nell'area isolata in conformità alla TRGS 519, l'aspiratore di amianto non può più essere impiegato nella cosiddetta area bianca. Sono consentite delle eccezioni nel caso in cui l'aspiratore di amianto venga precedentemente del tutto decontaminato da un esperto secondo TRGS 519 N. 2.7 (ciò significa non solo la parte esterna, ma anche ad es. il vano di raffreddamento, le aree di montaggio per dispositivi elettrici, gli stessi dispositivi ecc.). Tale operazione deve essere documentata e registrata per iscritto dal perito.
- Questo apparecchio si adatta all'uso professionale, ad esempio in alberghi, scuole, ospedali, fabbriche, negozi e uffici.

Parti dell'apparecchio

- 1 Elettrodi
- 2 Tubo flessibile di aspirazione
- 3 Archetto di spinta, regolabile
- 4 Dispositivo di blocco della testa di aspirazione
- 5 Ruota
- 6 Contenitore sporcizia
- 7 Testa aspirante
- 8 Ruota pivotante con freno di stazionamento
- 9 Raccordo di aspirazione
- 10 Manico telaio
- 11 Bocchetta pavimenti
- 12 Telaio
- 13 Manicotto di collegamento
- 14 Tubo rigido di aspirazione
- 15 Maniglia trasporto
- 16 Gancio per tubo flessibile e cavo
- 17 Coperchio del filtro
- 18 Gomito
- 19 Filtro aria di mandata
- 20 Contenitore filtro
- 21 Spia di controllo „Depressione“
- 22 Interruttore
- 23 Alloggio per bocchetta per pavimenti
- 24 Supporto da ribaltamento
- 25 Targhetta
- 26 Sostegno per bocchetta per fughe
- 27 Sostegno per tubi di aspirazione
- 28 Cavo di alimentazione
- 29 Perno di chiusura del coperchio del filtro
- 30 Vite di fissaggio dell'archetto di spinta
- 31 Filtro plissettato piatto

Contrassegno colore

- Gli elementi di comando per il processo di pulizia sono gialli.
- Gli elementi di comando per la manutenzione ed il service sono grigio chiaro.

Simboli riportati sull'apparecchio

	<p>Non aspirare fonti infiammabili! Adatto per aspirare polveri infiammabili delle classi di esplosione di polveri in zona 22.</p>
---	--

	Filtro plissettato piatto	
	Codice N°	6.904-364.0
	Sacchetto filtro di sicurezza	
	Codice N°	6.904-420.0

Norme di sicurezza

⚠ Pericolo

- Se l'aria di scarico viene rinvia nel rispettivo ambiente chiuso, occorre assicurare un sufficiente tasso di ricambio dell'aria L. Per rispettare i valori limite richiesti, il flusso volumetrico ricondotto deve essere al massimo 50% del flusso volumetrico di aria fresca (volume dell'ambiente V_R x tasso di ricambio dell'aria L_W). Senza particolari misure per la ventilazione si applica: $L_W=1h^{-1}$.
- Utilizzo dell'apparecchio e delle sostanze, per le quali deve essere utilizzato, inclusa la procedura sicura per l'eliminazione del materiale raccolto solo da parte di personale qualificato.
- Questo apparecchio contiene polveri nocive alla salute. Tutti gli interventi di svuotamento e di manutenzione, inclusa l'eliminazione dei serbatoi di raccolta della polvere, devono essere eseguiti solo da personale specializzato che indossa i necessari mezzi individuali di protezione.
- Non utilizzare l'apparecchio senza il sistema di filtraggio completo.

- Rispettare le disposizioni di sicurezza applicabili pertinenti per i materiali da trattare.
- Gli accessori in dotazione sono elettroconduttivi. È vietato usare accessori diversi!
- Aspirare solo con tutti gli elementi di filtraggio, poiché altrimenti viene danneggiato il motore di aspirazione, con conseguente rischio di danni alla salute a causa della maggiore emissione di polvere fine!
- Osservare le disposizioni di sicurezza per i materiali da aspirare. In caso di uso proprio/improprio la temperatura di alcune parti (p. es. apertura di scarico) dell'aspiratore può raggiungere fino a 95 °C.
- Non è consentito l'uso di una prolunga.

In caso d'emergenza

In caso d'emergenza (p. es. in caso di cortocircuito o di altri guasti di tipo elettrico) spegnere l'apparecchio e staccare la spina.

Messa in funzione

H

WICHTIG: Dieses Gerät enthält geräuscharbeitsfreie Staub-Entfernung und Wartung, einrichten lassen ist der Entfernung des Staubteils, dürfen nur von sachkundigen Personen vorgenommen werden, die geeignete persönliche Schutzabdeckung tragen. Nicht einrichten, bevor das komplette Filtersystem installiert ist und die Funktion der Volumentriebekontrolle überprüft wurde.

H



- ➔ Se necessario, staccare l'adesivo con il corrispondente testo nella lingua nazionale desiderata dal rotolo di adesivi allegato e incollarlo sopra il testo tedesco all'apparecchio.

⚠ Attenzione

Non aspirare mai senza gli elementi di filtraggio, poiché altrimenti viene danneggiato il motore di aspirazione, con conseguente rischio di danni alla salute a causa della maggiore emissione di polvere fine.

Aspirazione a secco

- L'apparecchio è dotato di un sacchetto filtro di sicurezza con coperchio di chiusura.

Cod. d'ordin. sacchetto filtro di sicurezza: 6.904-420.0 (5 unità)

Avviso: Questo apparecchio consente di aspirare tutti i tipi di polvere fino alla categoria di polvere H. L'impiego di un sacchetto di raccolta della polvere (codice d'ordinazione vedi Sistemi di filtraggio) è prescritto per legge.

Avviso: L'apparecchio impegnato come aspiratore industriale è indicato per aspirare polveri asciutte, infiammabili con valori MAK.

- I filtri plissettati piatti non usati possono essere conservati e trasportati solo nell'imballaggio (cartone).

Figura 

- Le lamelle del filtro plissettato piatto non devono essere toccate durante il montaggio.

Attenzione

Non rimuovere mai il filtro plissettato piatto e il sacchetto filtro di sicurezza durante l'aspirazione.

Montaggio del sacchetto filtro di sicurezza

- Sbloccare e staccare la testa aspirante.

Figura 

- Inserimento del sacchetto filtro di sicurezza.

Figura 

- Ripiegare il sacchetto filtro di sicurezza sul serbatoio.
- Rimettere la testa aspirante e bloccarla.

Avviso: Per polveri con un'energia di attivazione inferiore a 1mJ possono essere valide ulteriori disposizioni.

- Collocare l'apparecchio in posizione di lavoro, se necessario bloccarlo mediante i freni.
- Inserire il tubo di aspirazione nell'attacco di aspirazione.
- Prima di procedere con il lavoro controllare il livello di riempimento nel serbatoio dello sporco ed eventualmente svuotare il serbatoio.
- Innestare l'accessorio desiderato.

Controllo automatico della potenza aspirante

L'apparecchio è dotato di un controllo automatico della potenza aspirante. Quando la velocità dell'aria all'interno del tubo di aspirazione scende al di sotto di 20 m/s, la spia di controllo „Depressione“ si accende rossa (vedi „Guida alla risoluzione dei guast“).

Nota: La spia di controllo può accendersi temporaneamente durante l'uso normale (p.es. con l'uso di una bocchetta per pavimenti) quando si riduce la portata d'aria (riduzione della sezione) che aumenta così la depressione.

Nota: In questi casi non si tratta però di un difetto, bensì di un avviso, come sopra riportato, che la portata d'aria è minore e la depressione è aumentata.

Sistema antistatico

Con il nipplo di raccordo collegato a massa è possibile deviare le cariche statiche. In questo modo con gli accessori elettrici omologati dal costruttore è possibile prevenire la formazione di scintille e scosse elettriche.

Aspirazione ad umido

Pericolo

Durante l'aspirazione ad umido non devono essere assorbiti polveri nocive per la salute.

- Per l'aspirazione di liquidi occorre rimuovere sempre il sacchetto filtro di sicurezza.

Montaggio dei labbri di gomma

Figura 

- Smontare il nastro con setole.
- Montare i labbri di gomma.

Avviso: Il lato dei labbri in gomma con la trama deve essere rivolto verso l'esterno.

Chiudere il raccordo di aspirazione

Figura 

- Inserire esattamente il manicotto di collegamento nell'attacco di aspirazione.
- Spingere il manicotto di collegamento fino in fondo.
- Bloccare il raccordo di aspirazione con il manicotto ruotandolo verso destra.

Avviso: La precisione di accoppiamento è data da un "attacco a baionetta".

Rimuovere il sacchetto filtro di sicurezza

- Sbloccare e staccare la testa aspirante.

Figura 

- Sollevare il sacchetto filtro di sicurezza.

Figura 

- Rimuovere la pellicola protettiva.
- Chiudere il sacchetto filtro di sicurezza con la linguetta autoadesiva.
- Rimuovere il sacchetto filtro di sicurezza all'indietro.

Figura 

- Chiudere a tenuta stagna l'apertura del raccordo di aspirazione del sacchetto filtro di sicurezza con il coperchio di chiusura.

Figura 

- Chiudere il sacchetto filtro di sicurezza con il serracavo presente.
- Estrarre il sacchetto filtro di sicurezza.
- Pulire il recipiente internamente con uno straccio umido.

- Smaltire il sacchetto filtro di sicurezza nel sacchetto a chiusura ermetica in conformità con le disposizioni di legge.
- Rimettere la testa aspirante e bloccarla.



Norme generali

Attenzione

Non rimuovere mai il filtro plissettato piatto durante l'aspirazione.

- Appena raggiunto il livello massimo di liquido, l'apparecchio si disinserisce automaticamente.
- **In caso di liquidi non conduttori (per esempio emulsioni per lavori con trapano, oli e grassi) l'apparecchio non viene spento a serbatoio pieno. Controllare costantemente il livello del serbatoio e svuotarlo in tempo.**
- Al termine dell'aspirazione di liquidi: Asciugare il filtro plissettato piatto. Pulire gli elettrodi con una spazzola. Pulire il contenitore con un panno umido e asciugarlo.

Interruttori

	Apparecchio OFF
	Apparecchio ON

Accendere l'apparecchio

- Inserire la spina di alimentazione.
- Attivare l'apparecchio dall'interruttore girevole.

Funzionamento di pulizia

- Eseguire la pulizia.

Spegnere l'apparecchio

- Disattivare l'apparecchio dall'interruttore girevole.
- Staccare la spina.

A lavoro ultimato

- Svuotare il serbatoio.
- Pulire l'apparecchio all'interno e all'esterno aspirando e passando la superficie con un panno umido.
- Per aspirare l'apparecchio occorre usare un aspiratore della stessa classificazione o superiore.
- Qualora necessario, sciacquare gli accessori con acqua e asciugarli.

Aprire/chiedere l'archetto di spinta

- Allentare le viti di fissaggio dell'archetto di spinta e regolarlo.

Deposito dell'apparecchio

Figura 

- Conservare il tubo flessibile di aspirazione ed il cavo di alimentazione secondo quanto illustrato nella figura.
- Depositare l'apparecchio in un luogo asciutto e proteggerlo contro l'uso non autorizzato.

Trasporto

Attenzione

Pericolo di lesioni e di danneggiamento! Rispettare il peso dell'apparecchio durante il trasporto.

Durante il trasporto dell'apparecchio è necessario che sia ben fissato.

Devono essere intraprese le seguenti operazioni per un trasporto privo di polvere dell'apparecchio:

- Inserire il tubo flessibile di aspirazione nel sacco da trasporto compreso nella fornitura. Chiudere il sacco da trasporto.
- Chiudere il raccordo di aspirazione, vedi aspirazione di liquidi.
- Rimuovere dal supporto il tubo di aspirazione con la bocchetta per pavimenti. Per trasportare l'apparecchio tenere l'apposito manico ed il tubo di aspirazione.
- Per il trasporto in veicoli, assicurare l'apparecchio secondo le direttive in vigore affinché non possa scivolare e ribaltarsi.

Supporto

Attenzione

Pericolo di lesioni e di danneggiamento! Rispettare il peso dell'apparecchio durante la conservazione.

Questo apparecchio può essere conservato solo in ambienti interni.

Cura e manutenzione

Pericolo

Disattivare l'apparecchio ed estrarre la spina di alimentazione prima di effettuare interventi sull'apparecchio.

Macchine per la rimozione delle polveri fanno parte dell'equipaggiamento di sicurezza atto all'eliminazione o alla prevenzione di pericoli ai sensi del § 3 del BGV A1.

- Ai fini della manutenzione l'apparecchio deve essere smontato, pulito e controllato per quanto è possibile, senza causare pericoli al personale addetto alla manutenzione o ad altre persone. Le misure preventive idonee in tal senso devono comprendere la decontaminazione prima dello smontaggio. Provvedere ad una ventilazione forzata mediante filtri nei locali dove viene smontato l'apparecchio, alla pulizia della superficie di manutenzione e alla protezione appropriata del personale.
- L'esterno dell'apparecchio deve essere decontaminato mediante aspirazione e pulito accuratamente con un panno umido, oppure trattato con un sigillante prima di essere portato fuori dalla zona pericolosa. Tutti i componenti dell'apparecchio devono essere considerati contaminati quando vengono portati fuori dalla zona pericolosa. Prendere le misure necessarie per evitare una distribuzione della polvere.
- Durante l'esecuzione di interventi di manutenzione e riparazione tutti gli oggetti che non possono essere puliti sufficientemente, devono essere gettati via.

Tali oggetti devono essere chiusi in sacchetti ermetici e smaltiti in conformità alle disposizioni vigenti per lo smaltimento di rifiuti di questo tipo.

- Durante il trasporto oppure durante gli interventi di manutenzione all'apparecchio, chiudere l'apertura di aspirazione con il manicotto di collegamento.

⚠ Attenzione

Gli equipaggiamenti di sicurezza per la prevenzione o l'eliminazione di pericoli devono essere sottoposti regolarmente a manutenzione. Ciò significa che essi devono essere controllati almeno una volta all'anno dal produttore o da una persona adeguatamente addestrata riguardo al loro perfetto funzionamento rispetto alla tecnica di sicurezza, per es. ermeticità dell'apparecchio, danneggiamenti del filtro, funzionamento dei dispositivi di controllo.

⚠ Pericolo

L'efficacia del filtraggio dell'apparecchio può essere controllata con un test come specificato nella normativa EN 60 335-2-69 AA.22.201.2. Questo controllo deve essere eseguito almeno una volta all'anno o più frequente se specificato dai requisiti nazionali. In caso di risultato negativo è necessario che il test venga ripetuto con un nuovo filtro plissettato piatto.

Avviso: Per aspiratori della classe di polvere H all'occorrenza la manutenzione va eseguita almeno una volta all'anno, eventualmente riparati e controllati da un perito tecnico (qualificazione secondo TRGS 519 n. 5.4.3, comma 2). Il risultato del controllo deve essere mostrato a richiesta.

Attenzione

Rischio di danneggiamento. Per la pulizia non usare detersivi contenenti silicone.

- Gli interventi di manutenzione e di pulizia semplici possono essere effettuati dall'utente stesso.
- La superficie dell'apparecchio e l'interno del serbatoio devono essere puliti ad intervalli regolari con un panno umido.

⚠ Pericolo

Rischi dovuti alle polveri nocive alla salute. Durante gli interventi di manutenzione (ad es. sostituzione dei filtri) è necessario indossare una maschera protettiva per le vie respiratorie P2 o superiore ed una tuta monouso.

Sostituzione del filtro plissettato piatto

⚠ Pericolo

La polvere che si viene a creare deve essere trasportata in contenitori a chiusura ermetica. Non è consentito un travaso. Lo smaltimento dei rifiuti contenenti amianto deve essere eseguito secondo le normative e le regolamentazioni pertinenti per lo smaltimento di rifiuti.

⚠ Attenzione

Dopo il prelievo dall'apparecchio non usare più l'elemento filtrante principale.

I filtri fissi possono essere sostituiti da un esperto solo in ambienti adatti (ad es. nelle cosiddette stazioni di decontaminazione).

Cod. d'ordin. filtro plissettato piatto: 6.904-364.0

Figura **☒**

- Girare ambedue i perni di chiusura del coperchio filtro con un cacciavite in senso antiorario. I perni di chiusura vengono spinti fuori.
- Aprire il coperchio del filtro.
- Rimozione del filtro plissettato piatto.

Figura **☒**

→ Quando si estrae il filtro plissettato piatto è necessario avvolgerlo immediatamente nel sacchetto compreso nella fornitura e chiuderlo.

N. ordine sacchetto: 6.277-454.0

- Smaltire il filtro plissettato piatto usato nel sacchetto a chiusura ermetica in conformità con le disposizioni di legge.
- Rimuovere eventuale sporco sul lato dell'aria pura.
- Inserire il nuovo filtro plissettato piatto.
- Chiudere il coperchio del filtro; bisogna sentire lo scatto.

- Premere dentro ambedue i perni di chiusura del coperchio filtro con un cacciavite e fissarli in senso orario.

Sostituire il sacchetto filtro di sicurezza

⚠ Pericolo

La polvere che si viene a creare deve essere trasportata in contenitori a chiusura ermetica. Non è consentito un travaso. Lo smaltimento dei rifiuti contenenti amianto deve essere eseguito secondo le normative e le regolamentazioni pertinenti per lo smaltimento di rifiuti.

⚠ Pericolo

Lo smaltimento del sacchetto filtro di sicurezza può essere effettuato solo da persone esperte.

Figura **E**

- Chiudere il raccordo di aspirazione, vedi aspirazione di liquidi.
- Sbloccare e staccare la testa aspirante.

Figura **F**

- Sollevare il sacchetto filtro di sicurezza.

Figura **G**

- Rimuovere la pellicola protettiva.
- Chiudere il sacchetto filtro di sicurezza con la linguetta autoadesiva.
- Rimuovere il sacchetto filtro di sicurezza all'indietro.

Figura **H**

- Chiudere a tenuta stagna l'apertura del raccordo di aspirazione del sacchetto filtro di sicurezza con il coperchio di chiusura.

Figura **I**

- Chiudere il sacchetto filtro di sicurezza con il serracavo presente.
- Estrarre il sacchetto filtro di sicurezza.
- Pulire il recipiente internamente con uno straccio umido.
- Smaltire il sacchetto filtro di sicurezza nel sacchetto a chiusura ermetica in conformità con le disposizioni di legge.

Figura **J**

- Inserire il nuovo del sacchetto filtro di sicurezza.

Figura **K**

- Ripiegare il sacchetto filtro di sicurezza sul serbatoio.
- Rimettere la testa aspirante e bloccarla.

Pulizia degli elettrodi

- Sbloccare e staccare la testa aspirante.
- Pulire gli elettrodi con una spazzola.
- Rimettere la testa aspirante e bloccarla.

Cambio del filtro aria di mandata

Figura **M**

- Infilare fino a battuta 2 cacciaviti dritti nelle aperture di alloggiamento filtro sulla testa di aspirazione.
- Premere entrambi i cacciavite verso il basso e alzare fuori l'alloggiamento filtro.
- Estrarre l'alloggiamento del filtro.
- Estrarre il filtro aria di mandata dall'alloggiamento del filtro.
- Inserire un nuovo filtro aria di mandata nell'alloggiamento.
- Inserire l'alloggiamento filtro nella testa di aspirazione e lasciare agganciare.

Guida alla risoluzione dei guasti

⚠ Pericolo

Disattivare l'apparecchio ed estrarre la spina di alimentazione prima di effettuare interventi sull'apparecchio.

⚠ Attenzione

Far eseguire tutti i controlli ed interventi ai componenti elettrici da personale specializzato. In caso di altri guasti si prega di contattare il servizio assistenza Kärcher.

Avviso: In caso di guasti o anomalie (p.es. rottura del filtro), disinserire immediatamente l'apparecchio. Eliminare il guasto prima di rimettere in funzione l'apparecchio.

La turbina di aspirazione non funziona

- Controllare la presa e il fusibile dell'alimentazione di corrente.
- Verificare il cavo e la spina di rete e gli elettrodi dell'apparecchio.
- Accendere l'apparecchio.

La turbina di aspirazione si spegne

- Svuotare il serbatoio.

La turbina di aspirazione non si reinserisce dopo aver svuotato il serbatoio

- Spegnerlo e attendere 5 secondi; riaccenderlo dopo 5 secondi.
- Pulire gli elettrodi ed i relativi interstizi con una spazzola.

La forza aspirante diminuisce

- Rimuovere eventuali otturazioni dalla bocchetta di aspirazione, dal tubo rigido di aspirazione o dal filtro plissettato piatto.
- Sostituire il sacchetto filtro di sicurezza.
- Far innestare correttamente il coperchio del filtro.
- Sostituire il filtro plissettato piatto.
- La protezione termica ha commutato il motore sul funzionamento d'emergenza a causa di surriscaldamento.
- Lasciare raffreddare l'apparecchio. Cambiare il filtro aria di mandata.

Fuoriuscita di polvere durante l'aspirazione

- Controllare che il filtro plissettato piatto sia montato nella posizione corretta.
- Sostituire il filtro plissettato piatto.

Il dispositivo automatico di disinserimento (aspirazione di liquidi) è difettoso

- Pulire gli elettrodi ed i relativi interstizi con una spazzola.
- Controllare costantemente il livello di riempimento in caso di liquidi non conduttori.

La spia di controllo "Depressione si accende rossa

- Sostituire il filtro plissettato piatto.
- Quando il sacchetto filtro di sicurezza è pieno e si scende al di sotto del flusso volumetrico minimo, occorre cambiare il filtro.

Smaltimento

Trascorsa la sua durata operativa, l'apparecchio è da smaltire secondo le disposizioni di legge.

Garanzia

Le condizioni di garanzia valgono nel rispettivo paese di pubblicazione da parte della nostra società di vendita competente. Entro il termine di garanzia eliminiamo gratuitamente eventuali guasti all'apparecchio, se causati da difetto di materiale o di produzione. Nei casi previsti dalla garanzia si prega di rivolgersi al proprio rivenditore, oppure al più vicino centro di assistenza autorizzato, esibendo lo scontrino di acquisto.

Accessori e ricambi

Pericolo

Per l'uso del modello 22 utilizzare solo accessori omologati dal fabbricante. L'impiego di altri accessori potrebbe causare il pericolo di esplosione.

- Impiegare esclusivamente accessori e ricambi autorizzati dal produttore. Accessori e ricambi originali garantiscono che l'apparecchio possa essere impiegato in modo sicuro e senza disfunzioni.
- La lista dei pezzi di ricambio più comuni è riportata alla fine del presente manuale d'uso.
- Maggiori informazioni sulle parti di ricambio sono reperibili al sito www.kaercher.com alla voce "Service".

Dichiarazione di conformità CE

Con la presente si dichiara che la macchina qui di seguito indicata, in base alla sua concezione, al tipo di costruzione e nella versione da noi introdotta sul mercato, è conforme ai requisiti fondamentali di sicurezza e di sanità delle direttive CE. In caso di modifiche apportate alla macchina senza il nostro consenso, la presente dichiarazione perde ogni validità.

Prodotto: Aspiratore solidi-liquidi

Modelo: 1.667-xxx

Direttive CE pertinenti

2006/42/CE (+2009/127/CE)

2004/108/CE

94/9/CE

Norme armonizzate applicate

EN 55014-1: 2006+A1: 2009+A2: 2011

EN 55014-2: 1997+A1: 2001+A2: 2008

EN 60335-1

EN 60335-2-69

EN 61000-3-2: 2006+A1: 2009+A2: 2009

EN 61000-3-3: 2008

EN 62233: 2008

Norme nazionali applicate

TRGS 519

Rapporto di collaudo n.

713009565

TÜV SÜD

Ridlerstr. 65

80339 München

Identificazione



II 3D 95 °C

5.966-037

I firmatari agiscono su incarico e con la procura dell'amministrazione.

H. Jenner
CEO

S. Reiser
Head of Approbation

Responsabile della documentazione:

S. Reiser

Alfred Kärcher GmbH & Co. KG
Alfred-Kärcher-Str. 28 - 40
71364 Winnenden (Germany)
Tel.: +49 7195 14-0
Fax: +49 7195 14-2212

Winnenden, 2013/05/01

Dati tecnici

		NT 75/1 Me Ec H Z22
Tensione di rete	V	220-240
Frequenza	Hz	1~ 50/60
Potenza nominale	W	1000
Capacità serbatoio	l	75
Quantità di riempimento di liquido	l	52
Quantità d'aria (max.)	m ³ /h	140
Sotto pressione (max.)	kPa (mbar)	22,0 (220)
Protezione	--	IP 54
Grado di protezione	--	I
Attacco per tubo di aspirazione (C-DN/C-ID)	mm	40
Lunghezza x larghezza x Altezza	mm	640 x 540 x 925
Superficie del filtro plissettato piatto	m ²	0,95
Peso d'esercizio tipico	kg	27,8
Temperatura ambiente	°C	-10...+40
Umidità relativa	%	30-90
Tipo di protezione		II 3D 95 °C
Valori rilevati secondo EN 60335-2-69		
Pressione acustica L _{PA}	dB(A)	76
Dubbio K _{PA}	dB(A)	1
Valore di vibrazione mano-braccio	m/s ²	<2,5
Dubbio K	m/s ²	0,2

Cavo di alimentazione	H07RN-F 3x1,5 mm ²	
	Codice componente	Lunghezza cavo
EU	6.650-035.0	10 m



Lees vóór het eerste gebruik van uw apparaat deze originele gebruiksaanwijzing, ga navenant te werk en bewaar hem voor later gebruik of voor een latere eigenaar.

- Voor de eerste inbedrijfstelling veiligheidsinstructies nr. 5.956-249 in elk geval lezen!
- Bij veronachtzaming van de gebruiksaanwijzing en de veiligheidsaanwijzingen kan schade aan het apparaat ontstaan, en gevaar voor gebruikers en andere personen.
- Bij transportschade onmiddellijk de handelaar op de hoogte brengen.

Inhoudsopgave

Zorg voor het milieu	NL . . . 1
Symbolen in de gebruiksaanwijzing	NL . . . 1
Reglementair gebruik	NL . . . 2
Apparaat-elementen	NL . . . 2
Symbolen op het toestel	NL . . . 3
Veiligheidsinstructies	NL . . . 3
Inbedrijfstelling	NL . . . 3
Bediening	NL . . . 4
Vervoer	NL . . . 6
Opslag	NL . . . 6
Onderhoud	NL . . . 6
Hulp bij storingen	NL . . . 8
Afvalverwijdering	NL . . . 9
Garantie	NL . . . 9
Toebehoren en reserveonderdelen	NL . . . 9
EG-conformiteitsverklaring	NL . . . 10
Technische gegevens	NL . . . 11

Zorg voor het milieu



Het verpakkingsmateriaal is herbruikbaar. Deponeer het verpakkingsmateriaal niet bij het huishoudelijk afval, maar bied het aan voor hergebruik.



Onbruikbaar geworden apparaten bevatten waardevolle materialen die geschikt zijn voor hergebruik. Lever de apparaten daarom in bij een inzamelpunt voor herbruikbare materialen. Batterijen, olie en dergelijke stoffen mogen niet in het milieu belanden. Verwijder overbodig geworden apparatuur daarom via geschikte inzamelpunten.

Aanwijzingen betreffende de inhoudsstoffen (REACH)

Huidige informatie over de inhoudsstoffen vindt u onder:

www.kaercher.com/REACH

Symbolen in de gebruiksaanwijzing

Gevaar

Voor een onmiddellijk dreigend gevaar dat leidt tot ernstige en zelfs dodelijke lichamelijke letsels.

Waarschuwing

Voor een mogelijks gevaarlijke situatie die zou kunnen leiden tot ernstige en zelfs dodelijke lichamelijke letsels.

Voorzichtig

Voor een mogelijks gevaarlijke situatie die kan leiden tot lichte lichamelijke letsels of materiële schade.

Reglementair gebruik

- Deze zuiger is voor het natte en droge reinigen van vloer- en muuroppervlakken bestemd.
- Het apparaat is geschikt voor het opzuigen van droge, brandbare, schadelijke stoffen in zone 22 stofklasse H conform EN 60 335-2-69.
- Apparaten van het type 22 zijn voor de opname van brandbaar stof in zone 22 geschikt. Ze zijn niet geschikt voor het aansluiten op stofverwekkende machines.
- Apparaten van het type 22 zijn niet geschikt voor de opname van stof of vloeistoffen met een hoog explosiegevaar en van mengsels van brandbaar stof met vloeistoffen.
- Na het gebruik van de asbeststofzuiger in containment in de zin van de Technische Regels voor Gevaarlijke Stoffen TRGS 519 (Technische Regeln für Gefahrstoffe) mag de asbeststofzuiger niet meer gebruikt worden in zogenoemde onbesmette sectoren. Uitzonderingen zijn enkel toegelaten indien de asbeststofzuiger vooraf door een vakkundig persoon conform TRGS 519 nr. 2.7 volledig (d.b. niet alleen de ommanteling maar ook bv. de koelruimte, de inbouwruimte voor elektrische bedrijfsmiddelen, de bedrijfsmiddelen zelf, enz.) werd ontsmet. Dat moet door de vakkundige persoon schriftelijk bevestigd en ondertekend worden.
- Dit apparaat is geschikt voor industrieel gebruik, zoals bijvoorbeeld in hotels, scholen, ziekenhuizen, fabrieken, winkels, kantoorgebouwen en verhuurkantoren.

Apparaat-elementen

- 1 Elektroden
- 2 Zuigslang
- 3 Duwbeugel, verstelbaar
- 4 Vergrendeling van de zuigkop
- 5 Wiel
- 6 Vuilreservoir
- 7 Zuigkop
- 8 Zwenkwiel met parkeerrem
- 9 Luchtinlaatleidingen
- 10 Handgreep gestel
- 11 Vloersproeier
- 12 Gestel
- 13 Aansluitmof
- 14 Zuigbuis
- 15 Handgreep
- 16 Slang- en kabelhaak
- 17 Filterafdekking
- 18 Elleboog
- 19 Luchttoevoerfilter
- 20 Filterhuis
- 21 Controlelampje "Onderdruk"
- 22 Draaischakelaar
- 23 Houder voor vloerspuitskop
- 24 Kiephulp
- 25 Typeplaatje
- 26 Houder voor voegsproeier
- 27 Houder voor zuigbuizen
- 28 Netkabel
- 29 Afsluitstop van de filterafdekking
- 30 Bevestigingsschroef van de duwbeugel
- 31 Vlak harmonicafilter

Kleurmarkering

- Bedieningselementen voor het reinigingsproces zijn geel.
- Bedieningselementen voor het onderhoud en de service zijn lichtgrijs.

Symbolen op het toestel

	Geen ontstekingsbronnen opzuigen! Geschikt voor het opzuigen van brandbare stoffen van de stofexplosieklassen in zone 22.
---	---

	Vlak harmonicafilter
Bestel-nr.	6.904-364.0

	Veiligheidsfilterzak
Bestel-nr.	6.904-420.0

Veiligheidsinstructies

⚠ Gevaar

- Indien de retourlucht in de ruimte teruggeblazen wordt, moet een voldoende ventilatiegraad L in de ruimte voorhanden zijn. Om de vereiste grenswaarden na te leven, mag de teruggevoerde volumestroom maximaal 50 % van de volumestroom verse lucht ($V_R \times$ luchtverversingspercentage L_W) bedragen. Zonder bijzondere ventilatiemaatregelen geldt het volgende:
 $L_W = 1h^{-1}$.
- Gebruik van het apparaat en de substanties waarvoor het moet worden gebruikt, incl. de veilige werkwijze bij de afvoer van het opgezogen materiaal alleen door geschoold personeel.
- Dit apparaat bevat stof dat schadelijk is voor de gezondheid. Legings- en onderhoudswerkzaamheden, inclusief het verwijderen van de stofverzamelcontainer, mogen alleen worden uitgevoerd door vaklui die de nodige beschermingskleding dragen.
- Apparaat niet zonder het volledige filtersysteem gebruiken.

- De toe te passen veiligheidsbepalingen betreffende de te behandelen materialen moeten in acht genomen worden.
- Het meegeleverde toebehoren is elektrisch geleidend. Er mag geen ander toebehoren gebruikt worden!
- Alleen met alle filterelementen zuigen, omdat anders de zuigmotor beschadigd wordt en gevaar voor de gezondheid door verhoogde fijnstofuitstoot ontstaat!
- Veiligheidsbepalingen voor de op te zuigen materialen in acht nemen. Bij deskundig/ondeskundig gebruik kunnen delen van de zuiger (bv. uitblaasopening) tot 95 °C worden.
- Het gebruik van een verlengkabel is niet toegestaan.

In noodgevallen

In noodgevallen (bv. bij kortsluiting of een andere elektrische storing) moet het apparaat uitgeschakeld en de netstekker uitgetrokken worden.

Inbedrijfstelling





→ Eventueel de sticker in de overeenkomstige landstaal van het bijgevoegde stickerblad verwijderen en boven de Duitse tekst op het apparaat kleven.

⚠ Waarschuwing

Nooit zonder filterelement zuigen aangezien anders de zuigmotor beschadigd wordt en door het verhoogde emissie van fijn stof een gezondheidsrisico ontstaat!

Aanwijzing: Voor stof met een ontstekingsenergie van minder dan 1mJ kunnen extra voorschriften gelden.

- ➔ Het apparaat in de werkpositie brengen, indien nodig met parkeerrem zekeren.
- ➔ Zuigslang in de zuigaansluiting steken.
- ➔ Niveau in het vuilreservoir voor het begin van het werk controleren en reservoir indien nodig leegmaken.
- ➔ Het gewenste accessoire erop zetten.

Automatische bewaking van de zuigprestatie

Het apparaat is voorzien van een bewaking van het zuigvermogen. Wanneer de luchtsnelheid in de zuigslang onder een snelheid van 20 m/s zinkt, licht het controlelampje "Onderdruk" rood op (zie "Hulp bij storingen").

Instructie: Het controlelampje kan tijdens het normale gebruik (bijv. bij werken met een vloersproeier) soms oplichten, wanneer het luchtdebiet gereduceerd wordt (doorsnedeverkleining) en daardoor de onderdruk verhoogd wordt.

Tip: In deze gevallen gaat het evenwel niet om een defect, maar om een aanwijzing, dat, zoals boven aangegeven, het luchtdebiet gereduceerd is en de onderdruk verhoogd is.

Antistatisch systeem

Door de gearde aansluitmof worden statische ladingen afgeleid. Daardoor worden met het door de fabrikant toegestane, elektrisch geleidende toebehoren de vorming van vonken en stroomstoten verhindert.

Bediening

Droogzuigen

- Het apparaat is uitgerust met een veiligheidsfilterzak met afsluitdeksel.

Bestelnr. veiligheidsfilterzak: 6.904-420.0 (5 stuks)

Instructie: Met dit apparaat kunnen alle soorten stof tot stofklasse H opgezogen worden. Het gebruik van een stofzak (bestelnummer zie Filtersystemen) is wettelijk voorgeschreven.

Instructie: Het apparaat is als industriële stofzuiger geschikt voor het opzuigen van droog, brandbaar stof met MAC-waarden.

- Ongebruikte vlakvouwfilters mogen alleen in de verpakking (karton) bewaard en getransporteerd worden.

Afbeelding 

- De lamellen van de vlakvouwfilter mogen bij de montage niet aangeraakt worden.

Waarschuwing

Bij het zuigen mogen de vlakvouwfilter en de veiligheidsfilterzak nooit verwijderd worden.

Veiligheidsfilterzak inbouwen

- ➔ Zuigkop ontgrendelen en wegnemen.

Afbeelding 

- ➔ Veiligheidsfilterzak plaatsen.

Afbeelding 

- ➔ Veiligheidsfilterzak over het reservoir hangen.

- ➔ Zuigkop eropzetten en vergrendelen.

Natzuigen

Gevaar

Bij net natzuigen mogen geen stoffen opgezogen worden die schadelijk zijn voor de gezondheid.

- Bij het opzuigen van nat vuil moet altijd de veiligheidsfilterzak verwijderd worden.

Inbouw rubber lippen

Abbeelding **D**

- Borstelstrook demonteren.
- Rubber strippen inbouwen.

Aanwijzing: De gestructureerde kant van de rubber strippen moet naar buiten wijzen.

Zuigaansluiting sluiten

Abbeelding **E**

- Aansluitmof pasklaar in de zuigaansluiting plaatsen.
- Aansluitmof tot de aanslag inschuiven.
- Zuigaansluiting met de aansluitmof door een naar rechts draaiende beweging goed sluiten.

Aanwijzing: Pasnauwkeurigheid is door de "bajonetaansluiting" aangegeven.

Veiligheidsfilterzak verwijderen

- Zuigkop ontgrendelen en wegnemen.

Abbeelding **F**

- Veiligheidsfilterzak naar boven stulpen.

Abbeelding **G**

- Beschermfolie verwijderen.
- Veiligheidsfilterzak afsluiten met de zelfklevende klep.
- Veiligheidsfilterzak naar achteren trekken.

Abbeelding **H**

- Opening zuigaansluiting van de veiligheidsfilterzak goed afsluiten met het afsluitdeksel.

Abbeelding **I**

- Veiligheidsfilterzak met geschikte draadbinder goed sluiten.
- Veiligheidsfilterzak eruit nemen.
- Reservoir van binnen met een vochtige doek reinigen.
- Veiligheidsfilterzak in de stofdicht gesloten zak, conform de wettelijke voorschriften als afval verwijderen.
- Zuigkop eropzetten en vergrendelen.

Algemeen

⚠ Waarschuwing

Bij het zuigen mag de vlakvouwfilter nooit verwijderd worden.

- Bij het bereiken van de max. vulstand schakelt het apparaat automatisch uit.

- **Bij niet geleidende vloeistoffen (b.v. booremulsie, oliën en vetten) wordt het toestel bij een volle container niet uitschakeld. De vulstand moet voortdurend gecontroleerd worden en de container moet tijdig geleegd worden.**
- Na beëindiging van het natzuigen: vlakke harmonicafilter drogen. Elektroden met een borstel reinigen. Reservoir met een vochtige doek reinigen en drogen.

Draaischakelaar

0	Apparaat UIT
1	Apparaat AAN

Apparaat inschakelen

- Steek de netstekker in de contactdoos.
- Apparaat met de draaischakelaar inschakelen.

Reinigingswerken

- Reiniging uitvoeren.

Apparaat uitschakelen

- Apparaat met de draaischakelaar uitschakelen.
- Netstekker uittrekken.

Na elk bedrijf

- Reservoir leegmaken.
- Apparaat aan de binnen- en buitenkant reinigen door afzuigen en afvegen met een vochtige doek.
- Bij het schoonzuigen van het apparaat moet minstens een zuiger van dezelfde of een betere classificatie gebruikt worden.
- Spoel de accessoires indien nodig uit met water en laat ze drogen.

Duwbeugel in-/uitklappen

- Bevestigingsschroeven van de schuifbeugel losmaken en de schuifbeugel verzetten.

Apparaat opslaan

Afbeelding

- Zuigslang en stroomkabel bewaren in overeenstemming met de afbeelding.
- Apparaat in een droge ruimte plaatsen en beveiligen tegen onbevoegd gebruik.

Vervoer

Voorzichtig

Gevaar voor letsels en beschadigingen! Houd bij het transport rekening met het gewicht van het apparaat.

Bij het transport van het apparaat moet gezorgd worden voor een veilige bevestiging. De volgende maatregelen voor een stofvrij transport van het apparaat moeten genomen worden:

- zuigslang met accessoires in de meegeleverde transportzak leggen. Transportzak sluiten.
- Zuigaansluiting sluiten, zie natzuigen.
- Zuigbuis met vloerkop uit de houder nemen. Draag het apparaat aan de draaggreep en aan de zuigbuis.
- Bij het transport in voertuigen moet het apparaat conform de geldige richtlijnen beveiligd worden tegen verschuiven en kantelen.

Opslag

Voorzichtig

Gevaar voor letsel en beschadiging! Het gewicht van het apparaat bij opbergen in acht nemen.

Het apparaat mag alleen binnen worden opgeborgen.

Onderhoud

Gevaar

Bij alle werkzaamheden aan het apparaat, het apparaat uitschakelen en de netstekker uittrekken.

Stofverwijderende machines zijn veiligheidsinrichtingen voor het voorkomen of elimineren van gevaren in de zin van BGV A1.

- Voor het onderhoud door de gebruiker moet het apparaat uit elkaar genomen, gereinigd en onderhouden worden, voor zover dat uitgevoerd kan worden zonder dat daarbij gevaren ontstaan voor het onderhoudspersoneel en andere personen. Geschikte voorzorgsmaatregelen bevatten het ontgiften vóór de demontage. Voorzorgen nemen voor lokaal gefilterde kunstmatige verlichting op de plaats waar het apparaat uit elkaar genomen wordt, reiniging van het onderhoudsoppervlak en geschikte bescherming van het personeel.
- De buitenkant van het apparaat moet ontgift en schoongeveegd worden of behandeld worden met afdichtingmateriaal vooraleer het uit het gevaarlijke gebied gehaald wordt. Alle onderdelen van het apparaat moeten beschouwd worden als verontreinigd indien ze uit het gevaarlijke gebied gehaald worden. Passende maatregelen moeten genomen worden, om verspreiding van stof te vermijden.
- Bij de uitvoering van onderhouds- en herstellingswerkzaamheden moeten alle verontreinigde voorwerpen die niet voldoende gereinigd kunnen worden, weggegooid worden. Zulke voorwerpen moeten in ondoorlaatbare zakken en overeenkomstig de geldende bepalingen betreffende de verwijdering van dat soort afval verwijderd worden.
- Bij transport en onderhoud van het apparaat moet de zuigopening met de aansluitmof afgesloten worden.

Waarschuwing

Veiligheidsinrichtingen ter voorkoming van gevaren moeten regelmatig onderhouden worden. Dat betekent tenminste één keer per jaar door de fabrikant of een opgeleide persoon gecontroleerd worden op een veiligheidstechnisch perfecte toestand, bv. dichtheid van het apparaat, beschadiging van de filter, functie van de controle-inrichtingen.

⚠ Gevaar

De efficiëntie van het filteren van het apparaat kan gecontroleerd worden door het testprocedé zoals gespecificeerd in EN 60 335–2–69 AA.22.201.2. Die controle moet minstens één keer per jaar of vaker uitgevoerd worden indien dat in nationale bepalingen is gespecificeerd. Bij een negatief testresultaat moet de test herhaald worden met een nieuwe vlakvouwfilter.

Instructie: Zuigers van stofklasse H moeten indien nodig en minstens één keer per jaar onderhouden en eventueel gerepareerd en door een expert (kwalificatie conform TRGS 519 nr. 5.4.3, para. 2) gecontroleerd worden. Het resultaat van die controle moet op vraag voorgelegd worden.

Voorzichtig

Gevaar voor beschadiging! Geen onderhoudsmiddelen met siliconen gebruiken.

- Eenvoudige onderhouds- en controlewerkzaamheden kunt u zelf uitvoeren.
- De oppervlakten van het apparaat en de binnenkant van de container dienen regelmatig met een vochtige doek gereinigd te worden.

⚠ Gevaar

Gevaar door stof dat schadelijk is voor de gezondheid. Bij onderhoudswerkzaamheden (bv. filtervervanging) ademmasker P2 of meer en wegwerpkledij dragen.

Vlakvouwfilter vervangen

⚠ Gevaar

Optredend stof moet in stofdichte reservoirs getransporteerd worden. Overgieten is niet toegestaan. De afvoer van asbesthoudend afval moet gebeuren overeenkomstig de voorschriften en regels inzake afvalverwerking.

⚠ Waarschuwing

Hoofdfilterelement na het uitnemen uit het apparaat niet meer gebruiken.

Vast gemonteerde filters mogen alleen in geschikte sectoren (bv. zogenoemde de-

contaminatie-units) door een vakkundig persoon vervangen worden.

Bestelnr. vlakvouwfilter: 6.904-364.0

Abbeiding **☒**

- Beide afsluitstoppen van de filterafdekking met schroevendraaier tegen de richting van de wijzers van de klok draaien. Afsluitstoppen worden eruit gedrukt.
- Filterafdekking openen.
- Vlakvouwfilter eruitnemen.

Abbeiding **☒**

- Bij het uitnemen van de vlakvouwfilter moet die onmiddellijk in de meegeleverde zak gestopt en afgesloten worden.

Bestel-nr. zak: 6.277-454.0

- Gebruikte vlakvouwfilter in een stofdichte, gesloten zak en conform de wettelijke voorschriften als afval verwerken.
- Vuil dat aan de verseluchtkant is gaan zitten, verwijderen.
- Nieuwe vlakvouwfilter plaatsen.
- Filterafdekking sluiten, moet hoorbaar in elkaar sluiten.
- Beide afsluitstoppen van de filterafdekking met schroevendraaier erin drukken en in de richting van de wijzers van de klok draaien.

Veiligheidsfilterzak vervangen

⚠ Gevaar

Optredend stof moet in stofdichte reservoirs getransporteerd worden. Overgieten is niet toegestaan. De afvoer van asbesthoudend afval moet gebeuren overeenkomstig de voorschriften en regels inzake afvalverwerking.

⚠ Gevaar

De afvoer van de stofverzamelzak mag alleen gebeuren door ingewerkte personen.

Abbeiding **☒**

- Zuigaansluiting sluiten, zie natzuigen.
- Zuigkop ontgrendelen en wegnemen.

Abbeiding **☒**

- Veiligheidsfilterzak naar boven stulpen.

Afbeelding **G**

- Beschermfolie verwijderen.
- Veiligheidsfilterzak afsluiten met de zelfklevende klep.
- Veiligheidsfilterzak naar achteren trekken.

Afbeelding **H**

- Opening zuigaansluiting van de veiligheidsfilterzak goed afsluiten met het afsluitdeksel.

Afbeelding **I**

- Veiligheidsfilterzak met geschikte draadbinder goed sluiten.
- Veiligheidsfilterzak eruit nemen.
- Reservoir van binnen met een vochtige doek reinigen.
- Veiligheidsfilterzak in de stofdicht gesloten zak, conform de wettelijke voorschriften als afval verwijderen.

Afbeelding **J**

- Nieuwe veiligheidsfilterzak aanbrengen.

Afbeelding **K**

- Veiligheidsfilterzak over het reservoir hangen.
- Zuigkop eropzetten en vergrendelen.

Elektrodes reinigen

- Zuigkop ontgrendelen en wegnemen.
- Elektrodes met een borstel schoonmaken.
- Zuigkop eropzetten en vergrendelen.

Luchttoevoerfilter vervangen

Afbeelding **M**

- 2 platte schroevendraaiers tot de aanslag in de openingen van het filterhuis op de zuigkop steken.
- Beide platte schroevendraaiers naar beneden duwen en het filterhuis eruit tillen.
- Filterbehuizing eruit nemen.
- Luchttoevoerfilter uit het filterhuis nemen.
- Nieuwe luchttoevoerfilter in het filterhuis plaatsen.
- Filterhuis in de zuigkop plaatsen en laten vastklikken.

Hulp bij storingen

⚠ **Gevaar**

Bij alle werkzaamheden aan het apparaat, het apparaat uitschakelen en de netstekker uittrekken.

⚠ **Waarschuwing**

Alle controles en werkzaamheden aan elektrische delen moeten door een vakman worden uitgevoerd. Bij verdergaande storingen dient u de klantendienst in te schakelen.

Aanwijzing: Wanneer er een storing (bijv. filterbreuk) optreedt, moet het apparaat onmiddellijk worden uitgeschakeld. De storing worden verholpen voordat het apparaat opnieuw wordt ingeschakeld.

Zuigturbine start niet

- Stekker en zekering van de stroomvoorziening controleren.
- Stroomkabel, stekker en elektroden van het apparaat controleren.
- Apparaat inschakelen.

Zuigturbine schakelt uit

- Reservoir leegmaken.

Zuigturbine start na het legen van de container niet opnieuw

- Apparaat uitschakelen en 5 seconden wachten, na 5 seconden weer aanzetten.
- Elektrodes en de tussenuimte van de elektrodes met een borstel schoonmaken.

Zuigkracht wordt minder

- Verstoppingen uit zuigmondstuk, zuigbuis, zuigslang of vlakvouwfilter weghalen.
- Veiligheidsfilterzak vervangen.
- Filterafdekking goed vastklikken.
- Vlakvouwfilter vervangen.
- Thermische beveiliging heeft de motor door oververhitting in de noodwerking geschakeld.
- Apparaat laten afkoelen. Luchttoevoerfilter vervangen.

Er ontsnapt stof bij het zuigen

- Controleren of de vlakvouwfilter correct geplaatst is.
- Vlakvouwfilter vervangen.

Uitschakelmechanisme (natzuigen) springt niet aan

- Elektrodes en de tussenruimte van de elektrodes met een borstel schoonmaken.
- Vulstand bij elektrisch niet leidende vloeistof voortdurend controleren.

Controlelampje "Onderdruk" licht rood op

- Vlakvouwfilter vervangen.
- Bij gevulde veiligheidsfilterzak en onderschrijding van de minimale volumestroom moet de filterzak vervangen worden.

Afvalverwijdering

Het apparaat dient conform de wettelijke voorschriften aan het einde van de levensduur als afval verwerkt te worden.

Garantie

In ieder land zijn de door ons bevoegde verkoopkantoor uitgegeven garantiebepalingen van toepassing. Eventuele storingen aan het apparaat verhelpen wij zonder kosten binnen de garantietermijn, mits een materiaal of fabrieksfout de oorzaak van deze storing is. Neem bij klachten binnen de garantietermijn contact op met uw leverancier of de dichtstbijzijnde klantenservicewerkplaats en neem uw aankoopbewijs mee.

Toebehoren en reserveonderdelen

Gevaar

Gebruik enkel door de fabrikant vrijgegeven accessoires voor het gebruik van type 22. Het gebruik van andere accessoires kan explosiegevaar veroorzaken.

- Er mogen uitsluitend toebehoren en reserveonderdelen gebruikt worden die door de fabrikant zijn vrijgegeven. Originale toebehoren en reserveonderdelen bieden de garantie van een veilig en storingsvrije werking van het apparaat.
- Een selectie van de meest frequent benodigde reserveonderdelen vindt u achteraan in de gebruiksaanwijzing.
- Verdere informatie over reserveonderdelen vindt u op www.kaercher.com bij Service.

EG-conformiteitsverklaring

Hierbij verklaren wij dat de hierna vermelde machine door haar ontwerp en bouwwijze en in de door ons in de handel gebrachte uitvoering voldoet aan de betreffende fundamentele veiligheids- en gezondheidseisen, zoals vermeld in de desbetreffende EG-richtlijnen. Deze verklaring verliest haar geldigheid wanneer zonder overleg met ons veranderingen aan de machine worden aangebracht.

Product: Droog- / natzuiger

Type: 1.667-xxx

Van toepassing zijnde EG-richtlijnen

2006/42/EG (+2009/127/EG)

2004/108//EG

94/9/EG

Toegepaste geharmoniseerde normen

EN 55014-1: 2006+A1: 2009+A2: 2011

EN 55014-2: 1997+A1: 2001+A2: 2008

EN 60335-1

EN 60335-2-69

EN 61000-3-2: 2006+A1: 2009+A2: 2009

EN 61000-3-3: 2008

EN 62233: 2008

Toegepaste landelijke normen

TRGS 519

Testverslag nr.

713009565

TÜV SÜD

Ridlerstr. 65

80339 München

Kenmerk



II 3D 95 °C

5.966-037

De ondergetekenden handelen in opdracht en met volmacht van de bedrijfsleiding.

H. Jenner

CEO

S. Reiser

Head of Approbation

Gevolmachtigde voor de documentatie:

S. Reiser

Alfred Kärcher GmbH & Co. KG

Alfred Kärcher-Str. 28 - 40

71364 Winnenden (Germany)

Tel.: +49 7195 14-0

Fax: +49 7195 14-2212

Winnenden, 2013/05/01

Technische gegevens

		NT 75/1 Me Ec H Z22
Netspanning	V	220-240
Frequentie	Hz	1~ 50/60
Nominaal vermogen	W	1000
Inhoud reservoir	l	75
Vulhoeveelheid vloeistof	l	52
Luchthoeveelheid (max.)	m ³ /h	140
Onderdruk (max.)	kPa (mbar)	22,0 (220)
Beveiligingsklasse	--	IP 54
Beschermingsklasse	--	I
Zuigslangaansluiting (C-DN/C-ID)	mm	40
Lengte x breedte x hoogte	mm	640 x 540 x 925
Vlak van vlakvouwfilter	m ²	0,95
Typisch bedrijfsgewicht	kg	27,8
Omgevingstemperatuur	°C	-10...+40
Relatieve luchtvochtigheid	%	30-90
Aard ontstekingsbeveiliging		II 3D 95 °C
Bepaalde waarden conform EN 60335-2-69		
Geluidsdrukniveau L _{pA}	dB(A)	76
Onzekerheid K _{pA}	dB(A)	1
Hand-arm vibratiewaarde	m/s ²	<2,5
Onzekerheid K	m/s ²	0,2

Stroomka- bel	H07RN-F 3x1,5 mm ²	
	Onderdeelnr.	Lengte snoer
EU	6.650-035.0	10 m



Antes del primer uso de su aparato, lea este manual original, actúe de acuerdo a sus indicaciones y guárdelo para un uso posterior o para otro propietario posterior.

- ¡Antes de la primera puesta en marcha lea sin falta las instrucciones de uso y las instrucciones de seguridad n.º 5.956-249!
- El incumplimiento de las instrucciones de uso y de las indicaciones de seguridad puede provocar daños en el aparato y poner en peligro al usuario y a otras personas.
- En caso de daños de transporte informe inmediatamente al fabricante.

Índice de contenidos

Protección del medio ambiente	ES	..	1
Símbolos del manual de instrucciones	ES	..	1
Uso previsto	ES	..	2
Elementos del aparato	ES	..	2
Símbolos en el aparato	ES	..	3
Indicaciones de seguridad	ES	..	3
Puesta en marcha	ES	..	3
Manejo	ES	..	4
Transporte	ES	..	6
Almacenamiento	ES	..	6
Cuidados y mantenimiento	ES	..	6
Ayuda en caso de avería	ES	..	9
Eliminación de desechos	ES	..	9
Garantía	ES	..	9
Accesorios y piezas de repuesto	ES	..	10
Declaración de conformidad CE	ES	..	10
Datos técnicos	ES	..	11

Protección del medio ambiente



Los materiales empleados para el embalaje son reciclables y recuperables. No tire el embalaje a la basura doméstica y entréguelo en los puntos oficiales de recogida para su reciclaje o recuperación.



Los aparatos viejos contienen materiales valiosos reciclables que deberían ser entregados para su aprovechamiento posterior. Evite el contacto de baterías, aceites y materias semejantes con el medio ambiente. Por este motivo, entregue los aparatos usados en los puntos de recogida previstos para su reciclaje.

Indicaciones sobre ingredientes (REACH)

Encontrará información actual sobre los ingredientes en:

www.kaercher.com/REACH

Símbolos del manual de instrucciones

Peligro

Para un peligro inminente que acarrea lesiones de gravedad o la muerte.

Advertencia

Para una situación que puede ser peligrosa, que puede acarrear lesiones de gravedad o la muerte.

Precaución

Para una situación que puede ser peligrosa, que puede acarrear lesiones leves o daños materiales.

Uso previsto

- Este aspirador está diseñado para la limpieza de pisos y superficies murales.
- El aparato es apto para aspirar polvos secos, no inflamables y nocivos para la salud: clases de polvo H en la zona 22 establecidas por la norma EN 60 335-2-69.
- Los aparatos del tipo 22 son aptos para la absorción de polvo combustible en la zona 22. No son aptos para la conexión a máquinas que generen polvo.
- Los aparatos del tipo de construcción 22 no son aptos para absorción polvos o líquidos con alto riesgo de explosión así como mezclas inflamables de polvos con líquidos.
- Tras el uso del aspirador de asbesto en una zona aislada de acuerdo con la norma TRGS 519, no se puede volver a utilizar el aspirador de asbesto en una zona llamada blanca. Sólo se permiten excepciones si el aspirador de asbesto ha sido totalmente descontaminado por un experto conforme a la norma TRGS 519 nº 2.7 (es decir, no sólo la capa exterior, sino también p.ej. la zona de refrigeración, zonas de montaje para productos eléctricos, los productos en sí etc.). Esto debe ser documentado y firmado por escrito por un experto.
- Este aparato es apto para el uso en aplicaciones industriales, como en hoteles, escuelas, hospitales, fábricas, tiendas, oficinas y negocios de alquiler.

Elementos del aparato

- 1 Electrodos
- 2 Manguera de aspiración
- 3 Estribo de empuje, regulable
- 4 Bloqueo del cabezal de absorción
- 5 Rueda
- 6 Recipiente acumulador de suciedad
- 7 Cabezal de aspiración
- 8 Rodillo-guía con freno de estacionamiento
- 9 Tubuladura de aspiración
- 10 Asa del chasis
- 11 Boquilla barredora de suelos
- 12 Chasis
- 13 Manguito de conexión
- 14 Tubo de aspiración
- 15 Asa de transporte
- 16 Gancho de manguera y cable
- 17 Cubierta del filtro
- 18 Codo
- 19 Filtro de entrada de aire
- 20 Carcasa del filtro
- 21 Piloto de control "Depresión"
- 22 interruptor giratorio
- 23 Soporte para boquilla para suelos
- 24 Ayuda para volcar
- 25 Placa de características
- 26 Soporte para la boquilla para juntas
- 27 Soporte para la tubería de absorción
- 28 Cable de conexión a la red
- 29 Pasador de cierre de la cubierta del filtro
- 30 Tornillo de fijación del estribo de empuje
- 31 filtro plano de papel plegado

Identificación por colores

- Los elementos de control para el proceso de limpieza son amarillos.
- Los elementos de control para el mantenimiento y el servicio son de color gris claro.

Símbolos en el aparato

	¡No deben aspirarse fuentes inflamables! Adecuado para aspirar polvo inflamable de la clase de explosión de polvo en zona 22.
---	---

	filtro plano de papel plegado
Nº referencia	6.904-364.0

	Bolsa de filtro de seguridad
Nº referencia	6.904-420.0

Indicaciones de seguridad

⚠ Peligro

- Cuando se retorne el aire de escape al cuarto, debe existir en el mismo una tasa suficiente de renovación de aire L . Para respetar el valor límite requerido, el flujo volumétrico retornado debe ser como máximo el 50% del flujo volumétrico de aire exterior limpio (volumen del cuarto V_R x tasa de renovación de aire L_W). Sin una medida de aireación especial, es aplicable: $L_W = 1h^{-1}$.
- El aparato y las sustancias para las que se debe utilizar, así como el proceso seguro de eliminar el material tomado, sólo lo puede realizar personal cualificado.
- Este aparato contiene polvo nocivo para la salud. Las tareas de vaciado y mantenimiento, así como el desechamiento del depósito acumulador de polvo sólo podrán ser realizados por especialistas ataviados con el correspondiente equipo protector.
- No utilice el aparato sin el sistema de filtración íntegro.
- Se deben respetar las normativas de seguridad aplicables para los materiales correspondientes a tratar.

- Los accesorios incluidos en el suministro son conductores eléctricos. ¡Está prohibido utilizar cualquier otro tipo de accesorio!
- Efectúe la aspiración únicamente con todos los elementos filtrantes; de lo contrario, el motor de aspiración sufrirá daños y se pondrá en riesgo la salud de las personas debido a las emisiones de polvo fino.
- Observe las disposiciones de seguridad en lo que concierne a las sustancias que hay que aspirar. Tanto durante un servicio correcto como durante uno incorrecto, algunas piezas (p. ej., orificio de salida) del aspirador pueden alcanzar hasta 95 °C.
- El uso de un cable alargador no está permitido.

En caso de emergencia

En caso de emergencia (p.ej. en caso de cortocircuito u otro fallo eléctrico), apague el aparato y desenchúfelo de la red.

Puesta en marcha

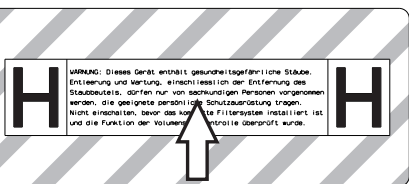

➔ Si es necesario, despegar la pegatina en el idioma local correspondiente de la hoja de pegatinas y pegarla en el aparato sobre el texto en alemán.

⚠ Advertencia

Efectúe la aspiración únicamente con los elementos filtrantes; de lo contrario, el motor de aspiración sufrirá daños y se pondrá en riesgo la salud de las personas debido a las emisiones de polvo fino.

Aspiración en seco

Indicación: Para los polvos cuya energía de inflamación sea menor de 1mJ, es posible que sean de aplicación otras normas adicionales.

- ➔ Coloque el aparato en la posición de trabajo; si fuera necesario, fíjelo mediante el freno de estacionamiento.
- ➔ Insertar la manguera de absorción en los manguitos de absorción.
- ➔ Comprobar el nivel de llenado del depósito de suciedad antes de comenzar el trabajo y vaciar el depósito si es necesario.
- ➔ Colocar el accesorio deseado.

Control automático de la potencia de aspiración

El aparato está dotado de un sistema de control de la potencia de aspiración. Si se reduce la velocidad del aire en la manguera de aspiración por debajo de los 20 m/s, se enciende el piloto de control "depresión" en rojo (véase "Ayuda en caso de averías").

Indicación: durante el servicio normal (p. ej., en los trabajos con una boquilla barredora de suelos), el piloto de control se puede encender momentáneamente cuando se reduzca el caudal de aire (reducción de la sección) y por tanto aumente la depresión.

Indicación: Sin embargo, en estos casos no se trata de una avería, sino de una indicación que señala, como se acaba de mencionar, que se ha reducido el caudal de aire y ha aumentado la depresión.

Sistema antiestático

A través del manguito de empalme se derivan cargas estáticas. De esta manera con el accesorio conductor de corriente autorizado por el fabricante, se evitan chispas y descargas eléctricas.

- El aparato está equipado con un saco filtrante de seguridad con tapa de cierre.

Nº referencia del saco filtrante de seguridad: 6.904-420.0 (5 unidades)

Nota: Con este aparato se puede aspirar todo tipo de polvos hasta la clase H. El uso de una bolsa colectora de polvo (ref. véase sistemas de filtros) está previsto legalmente.

Indicación: El aparato es adecuado como aspirador industrial para la aspiración de polvos secos combustibles con valores MAK.

- Los filtros planos de papel plegado sólo se pueden almacenar y transportar en el embalaje (cartón).

Figura 

- Las láminas del filtro plano de papel plegado no se pueden tocar durante el montaje.

Advertencia

Al aspirar no se deben eliminar nunca los filtros de papel plegado y el saco filtrante de seguridad.

Montar la bolsa de filtro de seguridad

- ➔ Desbloquear y extraer el cabezal de aspiración.

Figura 

- ➔ Encajar el saco filtrante de seguridad.

Figura 

- ➔ Doblar el saco filtrante de seguridad por encima del depósito.
- ➔ Colocar y bloquear el cabezal de aspiración.

Aspiración de líquidos

Peligro

Al aspirar en húmedo no se pueden absorber polvos nocivos para la salud.

- Para aspirar suciedad líquida se debe retirar siempre la bolsa de filtro de seguridad.

Montaje del borde de goma

Figura **D**

- Desmontar la tira de cerdas.
- Montar los labios de goma.

Nota: El lateral estructurado del borde de goma tiene que estar para afuera.

Cerrar la toma de aspiración

Figura **E**

- Colocar el manguito de conexión bien ajustado a la conexión de aspiración.
- Deslizar el manguito de conexión hasta el tope.
- Gire hacia la derecha para cerrar bien la conexión de aspiración con el manguito de conexión.

Nota: La exactitud de adaptación está definida por "cierre de bayoneta".

Eliminar el saco filtrante de seguridad

- Desbloquear y extraer el cabezal de aspiración.

Figura **F**

- Doblar hacia arriba el saco filtrante de seguridad.

Figura **G**

- Quitar la lámina protectora.
- Cerrar el saco filtrante protector con la lengüeta autoadhesiva.
- Extraer hacia atrás el saco filtrante de seguridad.

Figura **H**

- Cerrar bien el orificio de conexión con el aspirador del saco filtrante de seguridad con la tapa de cierre.

Figura **I**

- Cerrar la bolsa de filtro de seguridad con sujeta cables.
- Extraer la bolsa de filtro de seguridad.

- Limpiar el interior del recipiente con un paño húmedo.
- Eliminar la bolsa de filtro de seguridad en una bolsa cerrada que no deje salir el polvo de acuerdo con las normativas vigentes.
- Colocar y bloquear el cabezal de aspiración.



General

Advertencia

Al aspirar no retirar nunca el filtro plano de papel plegado.

- Al alcanzar el máx. nivel de líquido se apaga automáticamente el aparato.
- **En el caso de líquidos no conductores (como emulsión de taladro, aceites y grasas), no se apaga el aparato cuando el recipiente esté lleno. Se debe comprobar el nivel continuamente y vaciar a tiempo el recipiente.**
- Tras finalizar la aspiración de líquidos: Secar el filtro plano de papel. Limpiar los electrodos con un cepillo. Limpiar y secar el recipiente con un paño húmedo.

Interruptor giratorio

	Aparato APAGADO
	Aparato ENCENDIDO

Conexión del aparato

- Enchufe la clavija de red.
- Conectar el aparato en el interruptor giratorio.

Servicio de limpieza

- Llevar a cabo la limpieza.

Desconexión del aparato

- Desconectar el aparato en el interruptor giratorio.
- Extraer el enchufe de la red.

Después de cada puesta en marcha

- Vacíe el recipiente.
- Limpie el aparato por dentro y por fuera aspirándolo y frotar con un paño húmedo.
- Para aspirar el aparato, se debe emplear como mínimo un aspirador de la misma clasificación o de otra superior.
- En caso necesario, enjuague los accesorios con agua y deje que se sequen.

Plegar/desplegar el estribo de empuje

- Aflojar los tornillos de fijación del estribo de empuje y ajustarlo.

Almacenamiento del aparato

Figura 

- Almacene la manguera de aspiración y el cable de acuerdo con la ilustración.
- Coloque el aparato en un cuarto seco y protéjalo frente a un uso no autorizado.

Transporte

Precaución

¡Peligro de lesiones y daños! Respetar el peso del aparato para el transporte.

Al transportar el aparato se debe procurar tener una fijación segura.

Se deben cumplir las siguientes medidas para el transporte del aparato sin polvo:

- Colocar la manguera de aspiración con el accesorio en el saco de transporte suministrado. Cerrar el saco de transporte.
- Cerrar la toma de aspiración, véase Aspiración de líquidos.
- Sacar el tubo de aspiración con la boquilla para suelos del soporte. Coger el aparato por el asa y la tubería de aspiración para el transporte.
- Al transportar en vehículos, asegurar el aparato para evitar que resbale y vuelque conforme a las directrices vigentes.

Almacenamiento

Precaución

¡Peligro de lesiones y daños! Respetar el peso del aparato en el almacenamiento.
Este aparato sólo se puede almacenar en interiores.

Cuidados y mantenimiento

Peligro

Antes de efectuar cualquier trabajo en el aparato, hay que desconectar de la red eléctrica.

Las máquinas de eliminación del polvo son dispositivos de seguridad para la prevención o la eliminación de riesgos tal y como se señala en la BGV A1 (norma profesional).

- Para la conservación del equipo, el usuario debe desmontar, limpiar y someter a las tareas de mantenimiento pertinentes el aparato, siempre que las circunstancias permitan hacerlo sin poner en peligro al personal de mantenimiento ni a ninguna otra persona. Entre las medidas preventivas apropiadas se encuentra la descontaminación antes del desmontaje. Es necesario adoptar precauciones en caso de ventilación forzada filtrada in situ; en ese caso, se desmonta el aparato, se limpia la superficie de mantenimiento y el personal debe estar debidamente protegido.
- El exterior del aparato se debe descontaminar aspirando el polvo y se debe limpiar con un paño; también se puede tratar con un material impermeabilizante antes de sacarlo de la zona peligrosa. Una vez que se saque el aparato de la zona peligrosa, se debe considerar que todas sus partes están sucias. Se tienen que tomar las medidas apropiadas para evitar que se esparza el polvo.
- Durante los trabajos de mantenimiento y reparación, se deben desechar todos los objetos que estén sucios y no se puedan limpiar suficientemente.

Dichos objetos deberán ser desechados en bolsas no transparentes, en concordancia con las disposiciones vigentes relativas a la eliminación de ese tipo de residuos.

- Durante el transporte y el mantenimiento del aparato debe cerrarse la abertura de aspiración con el manguito de conexión.

⚠ Advertencia

Se deben revisar regularmente los dispositivos de seguridad para evitar peligros.

Esto significa que, al menos una vez al año, el fabricante o una persona cualificada, debe comprobar el funcionamiento de las cualidades técnicas, p.ej. estanqueidad del aparato, daño del filtro, funcionamiento de los dispositivos de control.

⚠ Peligro

La eficacia de la filtración del aparato se puede comprobar mediante el proceso de prueba especificado en la norma EN 60 335-2-69 AA.22.201.2. Esta comprobación se debe realizar al menos anualmente o con más frecuencia si está especificado en los requisitos nacionales. Si el resultado de la comprobación es negativo, repetir la prueba con un nuevo filtro plano de papel plegado.

Indicación: Los aspiradores de la clase de polvo H se deben mantener al menos una vez al año, dado el caso reparar y revisar por un técnico especialista (cualificación según TRGS 519 N° 5.4.3, apartado 2). En caso de ser exigido debe presentarse el resultado de la revisión.

Precaución

¡Peligro de daños en la instalación! No utilizar productos de limpieza que contengan sílica.

- Aquellos trabajos de mantenimiento o cuidados los puede realizar usted mismo.
- La superficie del aparato y el lateral interno del depósito se deben limpiar regularmente con un paño húmedo.

⚠ Peligro

Peligro por polvo nocivo para la salud. Al realizar trabajos de mantenimiento (p.ej. cambio de filtro), utilice una mascarilla protectora P2 o superior y ropa de un solo uso.

Cambiar el filtro plano de papel plegado

⚠ Peligro

El polvo generado se debe transportar en recipientes que no dejen salir el polvo. No está permitido cambiarlo de recipiente. Llevar a cabo la eliminación de los desechos con contenido de asbesto de acuerdo a las directrices y normas para la eliminación de residuos.

⚠ Advertencia

Después de extraer el elemento filtrante principal del aparato, no utilizarlo más.

Los filtros integrados sólo pueden ser cambiados en zonas adecuadas (p.ej. zonas llamadas de descontaminación) por un experto.

N° referencia del filtro plano de papel plegado: 6.904-364.0

Figura **▣**

- Girar los dos pasadores de cierre de la cubierta del filtro con un destornillador en el sentido contrario a las agujas del reloj. Se presionan los pasadores de cierre hacia fuera.
- Abrir la cubierta del filtro.
- Extraer el filtro plano de papel plegado.

Figura **▣**

- Al extraer el filtro plano de papel plegado, tapanlo inmediatamente con la bolsa suministrada y cerrar.

N° referencia bolsa: 6.277-454.0

- Eliminar el filtro plano de papel plegado usado en una bolsa cerrada que no deje salir el polvo de acuerdo con las normativas vigentes.
- Eliminar la suciedad caída en el lateral de aire limpio.
- Coloque el nuevo filtro plano de papel plegado.

- Cerrar la cubierta del filtro, se debe oír cómo encaja.
- Presionar los pasadores de cierre de la cubierta del filtro hacia dentro con el destornillador y fijar en el sentido de las agujas del reloj.

Cambiar el saco filtrante de seguridad

⚠ Peligro

El polvo generado se debe transportar en recipientes que no dejen salir el polvo. No está permitido cambiarlo de recipiente. Llevar a cabo la eliminación de los desechos con contenido de asbesto de acuerdo a las directrices y normas para la eliminación de residuos.

⚠ Peligro

La eliminación del depósito de polvo sólo puede ser realizada por personas cualificadas.

Figura E

- Cerrar la toma de aspiración, véase Aspiración de líquidos.
- Desbloquear y extraer el cabezal de aspiración.

Figura F

- Doblar hacia arriba el saco filtrante de seguridad.

Figura G

- Quitar la lámina protectora.
- Cerrar el saco filtrante protector con la lengüeta autoadhesiva.
- Extraer hacia atrás el saco filtrante de seguridad.

Figura H

- Cerrar bien el orificio de conexión con el aspirador del saco filtrante de seguridad con la tapa de cierre.

Figura I

- Cerrar la bolsa de filtro de seguridad con sujeta cables.
- Extraer la bolsa de filtro de seguridad.
- Limpiar el interior del recipiente con un paño húmedo.

- Eliminar la bolsa de filtro de seguridad en una bolsa cerrada que no deje salir el polvo de acuerdo con las normativas vigentes.

Figura J

- Insertar una nueva bolsa de filtro de seguridad.

Figura K

- Doblar el saco filtrante de seguridad por encima del depósito.
- Colocar y bloquear el cabezal de aspiración.

Limpiar los electrodos

- Desbloquear y extraer el cabezal de aspiración.
- Limpiar los electrodos con un cepillo.
- Colocar y bloquear el cabezal de aspiración.

Cambiar el filtro de entrada de aire

Figura M

- Insertar 2 destornilladores de cabeza plana en los orificios de la carcasa del filtro del cabezal de aspiración hasta el tope.
- Presionar hacia abajo los dos destornilladores de cabeza plana y hacer palanca para sacar la carcasa del filtro.
- Extraer la carcasa del filtro.
- Extraer el filtro de entrada de aire de la carcasa del filtro.
- Colocar el nuevo filtro de entrada de aire en la carcasa del filtro.
- Introducir y encajar en la carcasa del filtro del cabezal de aspiración.

Ayuda en caso de avería

⚠ Peligro

Antes de efectuar cualquier trabajo en el aparato, hay que desconectar de la red eléctrica.

⚠ Advertencia

Todas las comprobaciones y trabajos en componentes eléctricos los tiene que realizar un electricista especializado. En caso de averías más graves, contacte con el Servicio postventa de Kärcher.

Nota: Si ocurre una avería (p.ej. rotura del filtro), se debe apagar inmediatamente el aparato. Antes de ponerlo de nuevo en marcha, se debe solucionar la avería.

La turbina de aspiración no funciona

- Comprobar la clavija y el seguro del suministro de corriente.
- Comprobar el cable, enchufe y electrodos del aparato.
- Conexión del aparato

La turbina de aspiración se desconecta

- Vacíe el recipiente.

La turbina de aspiración no funciona tras vaciar el recipiente

- Apagar el aparato, esperar 5 segundos y volver a encender tras 5 segundos.
- Limpiar los electrodos y el espacio entre los electrodos con un cepillo.

La capacidad de aspiración disminuye

- Eliminar las obstrucciones de la boquilla, tubo o manguera de aspiración o el filtro plano de papel plegado.
- Cambiar el saco filtrante de seguridad.
- Encajar correctamente la cubierta del filtro.
- Cambiar el filtro plano de papel plegado.

- El interruptor termostático ha conectado el motor a modo de emergencia por sobrecalentamiento.
- Deje enfriar el aparato. Cambiar el filtro de entrada de aire.

Pérdida de polvo durante la aspiración

- Comprobar si el filtro plano de papel plegado está montado correctamente.
- Cambiar el filtro plano de papel plegado.

El sistema automático de desconexión (aspiración en húmedo) no arranca

- Limpiar los electrodos y el espacio entre los electrodos con un cepillo.
- Controlar el nivel del líquido no conductor de electricidad permanentemente.

Piloto de control "Depresión" se ilumina en rojo

- Cambiar el filtro plano de papel plegado.
- Si el saco filtrante de seguridad está llena y si no se supera el flujo de corriente mínimo, se debe cambiar.

Eliminación de desechos

Se debe eliminar el aparato de acuerdo con las normativas vigentes cuando caduque.

Garantía

En todos los países rigen las condiciones de garantía establecidas por nuestra empresa distribuidora. Las averías del aparato serán subsanadas gratuitamente dentro del periodo de garantía, siempre que se deban a defectos de material o de fabricación. En un caso de garantía, le rogamos que se dirija con el comprobante de compra al distribuidor donde adquirió el aparato o al servicio al cliente autorizado más próximo a su domicilio.

Accesorios y piezas de repuesto

Peligro

Utilizar exclusivamente accesorios autorizados por el fabricante para el uso del modelo 22. El uso de otros accesorios puede causar riesgo de explosiones.

- Sólo deben emplearse accesorios y piezas de repuesto originales o autorizados por el fabricante. Los accesorios y piezas de repuesto originales garantizan el funcionamiento seguro y sin averías del aparato.
- Podrá encontrar una selección de las piezas de repuesto usadas con más frecuencia al final de las instrucciones de uso.
- En el área de servicios de www.kaercher.com encontrará más información sobre piezas de repuesto.

Declaración de conformidad CE

Por la presente declaramos que la máquina designada a continuación cumple, tanto en lo que respecta a su diseño y tipo constructivo como a la versión puesta a la venta por nosotros, las normas básicas de seguridad y sobre la salud que figuran en las directivas comunitarias correspondientes. La presente declaración perderá su validez en caso de que se realicen modificaciones en la máquina sin nuestro consentimiento explícito.

Producto: aspirador en húmedo/seco

Modelo: 1.667-xxx

Directivas comunitarias aplicables

2006/42/CE (+2009/127/CE)

2004/108/CE

94/9/CE

Normas armonizadas aplicadas

EN 55014-1: 2006+A1: 2009+A2: 2011

EN 55014-2: 1997+A1: 2001+A2: 2008

EN 60335-1

EN 60335-2-69

EN 61000-3-2: 2006+A1: 2009+A2: 2009

EN 61000-3-3: 2008

EN 62233: 2008

Normas nacionales aplicadas

TRGS 519

Nº informe de pruebas

713009565

TÜV SÜD

Ridlerstr. 65

80339 München

Identificación



II 3D 95 °C

5.966-037

Los abajo firmantes actúan con plenos poderes y con la debida autorización de la dirección de la empresa.



H. Jenner
CEO



S. Reiser
Head of Approbation

Persona autorizada para la documentación:

S. Reiser

Alfred Kärcher GmbH & Co. KG

Alfred-Kärcher-Str. 28 - 40

71364 Winnenden (Germany)

Tele.: +49 7195 14-0



Fax: +49 7195 14-2212

Winnenden, 2013/05/01

Datos técnicos

		NT 75/1 Me Ec H Z22
Tensión de red	V	220-240
Frecuencia	Hz	1~ 50/60
Potencial nominal	W	1000
Capacidad del depósito	l	75
Cantidad de líquido	l	52
Cantidad de aire (máx.)	m³/h	140
Depresión (máx.)	kPa (mbar)	22,0 (220)
Categoría de protección	--	IP 54
Clase de protección	--	I
Toma de tubo flexible de aspiración (C-DN/C-ID)	mm	40
Longitud x anchura x altura	mm	640 x 540 x 925
Superficie del filtro plano de papel plegado	m²	0,95
Peso de funcionamiento típico	kg	27,8
Temperatura ambiente	°C	-10...+40
Humedad relativa	%	30-90
Clase de protección anti-ignición		II 3D 95 °C
Valores calculados conforme a la norma EN 60335-2-69		
Nivel de presión acústica L _{pA}	dB(A)	76
Inseguridad K _{pA}	dB(A)	1
Valor de vibración mano-brazo	m/s²	<2,5
Inseguridad K	m/s²	0,2

Cable de conexión a la red	H07RN-F 3x1,5 mm²	
	No. de pieza	Longitud del cable
EU	6.650-035.0	10 m

  Leia o manual de manual original antes de utilizar o seu aparelho. Proceda conforme as indicações no manual e guarde o manual para uma consulta posterior ou para terceiros a quem possa vir a vender o aparelho.

- Antes de colocar em funcionamento pela primeira vez é imprescindível ler atentamente as indicações de segurança n.º 5.956-249!
- A não-observância deste Manual de Instruções e dos avisos de segurança poderá levar a danos no aparelho e perigos tanto para o utilizador como para terceiros.
- No caso de danos provocados pelo transporte, informe imediatamente o revendedor.

Índice

Proteção do meio-ambiente	PT	.. 1
Símbolos no Manual de Instruções	PT	.. 1
Utilização conforme o fim a que se destina a máquina	PT	.. 2
Elementos do aparelho	PT	.. 2
Símbolos no aparelho	PT	.. 3
Avisos de segurança	PT	.. 3
Colocação em funcionamento	PT	.. 3
Manuseamento	PT	.. 4
Transporte	PT	.. 6
Armazenamento	PT	.. 6
Conservação e manutenção	PT	.. 6
Ajuda em caso de avarias	PT	.. 8
Eliminação	PT	.. 9
Garantia	PT	.. 9
Acessórios e peças sobressalentes	PT	.. 9
Declaração de conformidade CE	PT	.. 10
Dados técnicos	PT	.. 11

Proteção do meio-ambiente



Os materiais da embalagem são recicláveis. Não coloque as embalagens no lixo doméstico, envie-as para uma unidade de reciclagem.



Os aparelhos velhos contêm materiais preciosos e recicláveis e deverão ser reutilizados. Baterias, óleo e produtos similares não podem ser deitados fora ao meio ambiente. Por isso, elimine os aparelhos velhos através de sistemas de recolha de lixo adequados.

Avisos sobre os ingredientes (REACH)

Informações actuais sobre os ingredientes podem ser encontradas em:

www.kaercher.com/REACH

Símbolos no Manual de Instruções

Perigo

Para um perigo eminente que pode conduzir a graves ferimentos ou à morte.

Advertência

Para uma possível situação perigosa que pode conduzir a graves ferimentos ou à morte.

Atenção

Para uma possível situação perigosa que pode conduzir a ferimentos leves ou danos materiais.

Utilização conforme o fim a que se destina a máquina

- O aspirador serve para limpar pavimentos ou paredes a seco e a húmido.
- Este aparelho é adequado para a aspiração de poeiras secas inflamáveis e tóxicas da zona 22; classe de poeira H conforme EN 60 335–2–69.
- Os aparelhos do tipo 22 são adequados para a recolha de pó inflamável na zona 22. Estes são adequados para a conexão em máquinas produtoras de pó.
- Os aparelhos do tipo de construção 22 não são adequados para a recolha de pó ou líquidos de elevado perigo de explosão, bem como, misturas de pó inflamáveis com líquidos.
- Após o emprego do aspirador de amianto em áreas enclausuradas no sentido do TRGS 519, o aspirador de amianto não pode voltar a ser empregue nas chamadas “áreas limpas”. Só são permitidas exceções se, previamente, o aspirador de amianto tiver sido totalmente descontaminado por um técnico especializado, segundo TRGS 519 n.º 2.7 (ou seja, não só a carcaça externa mas também, por exemplo, o recinto de refrigeração, recintos de montagem para equipamento eléctrico, os próprios equipamentos e meios operacionais, etc.). Isto deve ser registado por escrito e assinado pelo profissional.
- Este aparelho destina-se ao uso industrial, p.ex. em hotéis, escolas, hospitais, fábricas, lojas, escritórios e lojas à exploração.

Elementos do aparelho



- 1 Eléctrodos
- 2 Tubo flexível de aspiração
- 3 Alavanca de manobra, ajustável
- 4 Bloqueio da cabeça de aspiração
- 5 Roda
- 6 Recipiente de sujidades
- 7 Cabeçote de aspiração
- 8 Rolo de guia com travão de imobilização
- 9 Bocal de aspiração
- 10 Pega do quadro
- 11 Bico para o chão
- 12 Chassis
- 13 Luva de conexão
- 14 Tubo de aspiração
- 15 Pega para portar
- 16 Ganchos de mangueiras e cabos
- 17 Tampa do filtro
- 18 Tubo curvado
- 19 Filtro do ar de admissão
- 20 Caixa do filtro
- 21 Lâmpada de controlo "Subpressão"
- 22 Interruptor rotativo
- 23 Depósito para o bico de pavimentos
- 24 Apoio basculante
- 25 Placa de tipo
- 26 Suporte para bico de juntas
- 27 Suporte para tubos de aspiração
- 28 Cabo de rede
- 29 Perno de fecho da tampa do filtro
- 30 Parafuso de fixação do arco de impulsão
- 31 Filtro de pregas

Identificação da cor

- Os elementos de comando para o processo de limpeza são amarelos.
- Os elementos de comando para a manutenção e o serviço são cinza claros.

Símbolos no aparelho

	<p>Não aspirar fontes de ignição! Adequado para a aspiração de poeiras inflamáveis, da classe de explosão na zona 22.</p>
---	---

	Filtro de pregas	
	Nº de encomenda	6.904-364.0
	Saco de filtro de segurança	
	Nº de encomenda	6.904-420.0

Avisos de segurança

⚠ Perigo

- Quando o ar de exaustão for enviado novamente para o ambiente, e imprescindível existir uma gama suficiente de troca de ar (L) no local. Para manter os valores-limite exigidos, o débito máximo de ar viciado não poderá ser superior a 50% do débito de ar fresco (volume da sala V_R x gama de troca de ar L_W). Sem medidas especiais de ventilação é válido: $L_W = 1h^{-1}$.
- O manuseamento do aparelho e das respectivas substâncias, incluindo a eliminação segura do material recolhido, só pode ser efectuado por funcionários devidamente instruídos e especializados.
- Esse aparelho contém poeira tóxica. Processos de esvaziamento e manutenção, incluindo a eliminação dos recipientes colectores de poeira, podem ser apenas realizados por pessoal especializado que use o respectivo equipamento de protecção necessário.
- Não operar o aparelho sem o sistema de filtração completo.

- As prescrições de segurança aplicáveis aos materiais empregues devem ser respeitadas.
- Os acessórios fornecidos são electricamente condutores. Não devem ser utilizados outros acessórios!
- Aspirar só com todos os elementos de filtração, caso contrário, o motor de aspiração será danificado e podem surgir riscos à saúde através da emissão aumentada da poeira fina!
- Observar as prescrições de segurança para os materiais que devem ser aspirados. Durante o funcionamento correcto/incorrecto, partes do aspirador (p.ex. abertura de escape) podem alcançar uma temperatura de até 95 °C.
- Não é permitida a utilização de um cabo de extensão.

Em caso de emergência

Em caso de emergência (p.ex. curto-circuito ou outras falhas eléctricas) desligar o aparelho e retirar a ficha de rede.

Colocação em funcionamento

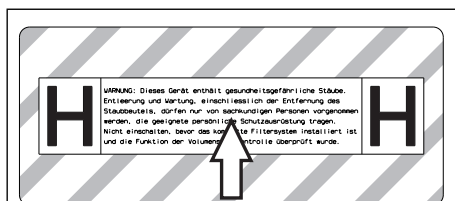

- ➔ Eventualmente colar o autocolante, no idioma oficial do seu país (incluído no volume de fornecimento), sobre o texto alemão no aparelho.

⚠ Advertência

Não aspirar sem elementos de filtração, caso contrário o motor de aspiração será danificado e podem surgir riscos para a saúde através da emissão aumentada de poeira fina.

Aviso: Para as poeiras com uma energia de inflamação inferior a 1mJ podem ser várias disposições adicionais.

- Colocar o aparelho em posição de trabalho; quando necessário, proteger com o travão de imobilização.
- Inserir o tubo de aspiração no bocal do tubo de aspiração.
- Controlar o nível de sujidade no recipiente de sujidade antes de iniciar os trabalhos e, se necessário, esvaziar.
- Encaixar o acessório desejado.

Dispositivo de controlo automático da aspiração

O aparelho está equipado com um dispositivo de controlo da potência da aspiração. Se a velocidade do ar no tubo flexível de aspiração for inferior a 20 m/s, a lâmpada de controlo "Subpressão" acende vermelho (ver "Ajuda em caso de avarias").

Aviso: Durante o funcionamento normal (p. ex. ao trabalhar com um bocal de solo), a lâmpada de controlo pode acender, se houver uma redução do volume de ar (redução da secção transversal) e aumentar assim a baixa pressão.

Aviso: Nestes casos não se trata de um defeito, mas de um aviso que adverte para a redução do volume de ar e redução da baixa pressão.

Sistema antiestático

Através do bocal de ligação à terra as cargas estáticas são desviadas. Desta forma, com os acessórios autorizados pelo fabricante são evitadas formações de faíscas e choques eléctricos.

Manuseamento

Aspirar a seco

- O aparelho está equipado com um saco de filtro de segurança com tampa de fechamento.

N.º de encomenda do saco de filtro de segurança: 6.904-420.0 (5 unidades)

Aviso: Com este aparelho podem ser aspiradas poeiras de todo o tipo até à classe H. A utilização de um saco colector de pó (ver n.º de encomenda em "Sistemas de filtro") está prescrita legalmente.

Aviso: O aparelho é um aspirador industrial, concebido para a aspiração de pós secos e inflamáveis com valores MAK.

- Os filtros de dobras planas por utilizar só podem ser armazenados e transportados com a embalagem.

Figura 

- As lamelas do filtro de dobras planas não podem ser tocadas durante a montagem.

Advertência

Durante a aspiração, o filtro de dobra plano e o saco de filtro de segurança nunca podem ser retirados.

Montar o saco de filtro de segurança

- Destruar e retirar o cabeçote de aspiração.

Figura 

- Encaixar o saco de filtro de segurança.

Figura 

- Colocar sobre o reservatório o saco de filtro de segurança.
- Montar e travar o cabeçote de aspiração.

Aspirar a húmido

⚠ Perigo

Durante a aspiração a húmido não podem ser aspiradas poeiras nocivas para a saúde.

- Na aspiração de sujidade húmida retirar sempre o saco de filtro de segurança.

Montar os lábios de borracha

Figura D

- Desmontar as tiras da escova.
- Montar lábios de borracha.

Aviso: a parte estruturada dos lábios de borracha deve ser virada para fora.

Fechar a ligação de aspiração

Figura E

- Colocar a luva redutora sem folga na conexão de aspiração.
- Inserir a luva redutora até ao encosto.
- Fechar bem a conexão de aspiração com a luva redutora, dando uma volta à direita.

Aviso: o "fecho de baioneta" garante a precisão de ajuste.

Retirar o saco de filtro de segurança

- Destruar e retirar o cabeçote de aspiração.

Figura F

- Virar do avesso o saco do filtro de segurança.

Figura G

- Retirar a película de protecção.
- Fechar o saco do filtro de segurança com tala autocolante.
- Puxar o saco do filtro de segurança para fora pelo lado traseiro.

Figura H

- Fechar a abertura da conexão de aspiração do saco do filtro de segurança com uma tampa de fecho.

Figura I

- Fechar o saco de filtro de segurança com o agrupador de cabos.
- Retirar o saco de filtro de segurança.

- Limpar o interior do recipiente com um pano húmido.
- Eliminar o saco de filtro de segurança num saco fechado e estanque à poeira, conforme as prescrições legais.
- Montar e travar o cabeçote de aspiração.

Generalidades

⚠ Advertência

Nunca retirar o filtro de pregas plano durante a aspiração.

- Ao atingir o nível de líquido máximo, o aparelho desliga automaticamente.
- **Com líquidos não conductíveis (por exemplo, emulsões de rectificação, óleos e graxas) o aparelho não se desliga quando o recipiente estiver cheio. O nível de enchimento deve ser permanentemente controlado e o recipiente esvaziado a tempo.**
- Após terminar a aspiração a húmido: Secar o filtro de pregas. Limpar os eléctrodos com uma escova. Limpar o recipiente com um pano húmido e secar.

Interruptor rotativo

0	Aparelho DESL
1	Aparelho LIG

Ligar a máquina

- Ligar a ficha de rede.
- Ligar o aparelho no interruptor rotativo.

Operação de limpeza

- Efectuar a limpeza.

Desligar o aparelho

- Desligar o aparelho no interruptor rotativo.
- Desligue a ficha da tomada.

Sempre depois de utilizar a máquina

- Esvaziar o recipiente.
- Aspirar e esfregar o aparelho por dentro e por fora para limpá-lo (pano húmido).
- Para a aspiração do aparelho deverá ser utilizado pelo menos um aspirador de classificação idêntica ou superior.
- Caso necessário, lavar os acessórios com água e secá-los.

Abrir/fechar a alavanca de avanço

- Soltar os parafusos de fixação da alavanca de avanço e ajustar a alavanca.

Guardar a máquina

Figura **1**

- Guardar o tubo flexível do aspirador e o cabo de rede de acordo com a ilustração.
- Colocar o aparelho num local seco e tomar as medidas necessárias para evitar uma utilização por parte de pessoas não autorizadas.

Transporte

Atenção

Perigo de ferimentos e de danos! Ter atenção ao peso do aparelho durante o transporte.

No transporte do aparelho deve-se providenciar uma fixação segura.

As seguintes medidas devem ser providenciadas para o transporte isento de poeira do aparelho:

- Colocar a mangueira de aspiração com acessórios no saco de transporte fornecido. Fechar o saco de transporte.
- Fechar a ligação de aspiração, ver aspiração a húmido.
- Retirar o tubo de aspiração com o bico de juntas do apoio. Para transportar o aparelho deve-se agarrá-lo na pega e no tubo de aspiração.
- Durante o transporte em veículos, proteger o aparelho contra deslizes e tombamentos, de acordo com as directivas em vigor.

Armazenamento

Atenção

Perigo de ferimentos e de danos! Ter atenção ao peso do aparelho durante o armazenamento.

Este aparelho só pode ser armazenado em espaços fechados e cobertos.

Conservação e manutenção

⚠ Perigo

Desligar o aparelho e retirar a ficha de rede antes de efectuar quaisquer trabalhos no aparelho.

As máquinas para eliminar poeiras são instalações de segurança para protecção ou eliminação de perigos no sentido de BGV A1.

- Se o utilizador levar a cabo a manutenção, o aparelho deve ser desmontado, limpo e a manutenção deve ser executada sem gerar perigo para o pessoal de manutenção e outras pessoas. As medidas de precaução adequadas incluem a desintoxicação antes da desmontagem. Tomar as medidas necessárias para uma ventilação forçada e filtrada no lugar onde é desmontado o aparelho assim como para a limpeza da superfície de manutenção e a protecção do pessoal.
- O aparelho deve ser desintoxicado por fora através do processo de aspiração de poeira e limpo ou tratado com um produto de vedação antes de ser retirado da área perigosa. Todas as peças do aparelho devem ser consideradas como contaminadas quando forem retiradas da área perigosa. Devem ser tomadas medidas adequadas para evitar uma distribuição do pó.
- Na execução de trabalhos de manutenção e de reparação devem ser eliminados todos os objectos contaminados que não podem ser limpos de forma satisfactoria.

Os objectos deste tipo devem ser eliminados em sacos estanques, em concordância com as prescrições em vigor para eliminação de lixo deste tipo.

- A abertura de aspiração deve ser tapada com a luva redutora durante o transporte e a manutenção do aparelho.

⚠ Advertência

Os dispositivos de segurança para a prevenção ou eliminação de perigos devem ser submetidos regularmente a manutenção. Isso significa que, pelo menos, uma vez por ano devem ser verificados pelo fabricante ou por uma pessoa instruída quanto à função técnica de segurança como, por exemplo, estanqueidade do aparelho, danificação do filtro, função dos dispositivos de controlo.

⚠ Perigo

A eficácia da filtração do aparelho só pode ser testada através do método de ensaio especificado na norma EN 60 335-2-69 AA.22.201.2. Este ensaio deve ser efectuado, pelo menos, uma vez por ano ou mais vezes, se tal estiver especificado nos requisitos nacionais. Se o resultado do ensaio for negativo deve repeti-lo com um novo filtro de dobras planas.

Aviso: Os aspiradores da classe de poeira H devem ser sujeitos, pelo menos, uma vez por ano a trabalhos de manutenção e, eventualmente, reparados e controlados por um técnico especializado (qualificação segundo TRGS 519 n.º 5.4.3, parágr. 2). O relatório de controlo deve ser apresentado sempre que exigido.

Atenção

Perigo de danos! Não utilizar produtos de limpeza com silicone.

- Os trabalhos simples de manutenção e conservação podem ser executados por conta própria.
- A superfície do aparelho e o interior do recipiente devem ser limpos regularmente com um pano húmido.

⚠ Perigo

Perigo devido a pó nocivo para a saúde. Durante os trabalhos de manutenção (p. ex. substituição de filtros) utilizar uma máscara de protecção respiratória P2 ou superior e roupa descartável.

Mudar o filtro de pregas plano

⚠ Perigo

O pó recolhido deve ser transportado em recipientes estanques. Não é permitido transferir o conteúdo de um recipiente para outro. A eliminação de resíduos de amianto deve ser efectuada em conformidade com as prescrições e regulamentos para a eliminação de resíduos.

⚠ Advertência

Não voltar a utilizar o elemento filtrante principal após a remoção do aparelho. Filtros montados fixos só podem ser substituídos por um profissional em áreas adequadas (por exemplo, nas chamadas estações de descontaminação).

N.º de encomenda dos filtros de dobras planas: 6.904-364.0

Figura **▣**

- Rodar os dois pernos de fechos, da tampa do filtro, com uma chave de parafusos na direcção anti-horária. Os pernos de fechos são pressionados para fora.
- Abrir a cobertura do filtro.
- Retirar o filtro de pregas.

Figura **▣**

- Na retirada do filtro de dobras planas, embalá-lo e fechá-lo imediatamente no saco fornecido em conjunto.

N.º de encomenda dos sacos: 6.277-454.0

- Eliminar o elemento de pregas usado num saco fechado e estanque, conforme as prescrições legais.
- Retirar a sujidade acumulada no lado de ar puro.
- Inserir um novo saco de pregas.
- Fechar a cobertura do filtro; deve engatar de forma audível.

- Pressionar os dois pinos de fecho, da tampa do filtro, para dentro com uma chave de parafusos e fixar no sentido horário.

Trocar o saco de filtro de segurança

⚠ Perigo

O pó recolhido deve ser transportado em recipientes estanques. Não é permitido transferir o conteúdo de um recipiente para outro. A eliminação de resíduos de amianto deve ser efectuada em conformidade com as prescrições e regulamentos para a eliminação de resíduos.

⚠ Perigo

O descarte do reservatório de coleta de pó só pode ser feito por pessoas instruídas.

Figura E

- Fechar a ligação de aspiração, ver aspiração a húmido.
- Destruir e retirar o cabeçote de aspiração.

Figura F

- Virar do avesso o saco do filtro de segurança.

Figura G

- Retirar a película de protecção.
- Fechar o saco do filtro de segurança com tala autocolante.
- Puxar o saco do filtro de segurança para fora pelo lado traseiro.

Figura H

- Fechar a abertura da conexão de aspiração do saco do filtro de segurança com uma tampa de fecho.

Figura I

- Fechar o saco de filtro de segurança com o agrupador de cabos.
- Retirar o saco de filtro de segurança.
- Limpar o interior do recipiente com um pano húmido.
- Eliminar o saco de filtro de segurança num saco fechado e estanque à poeira, conforme as prescrições legais.

Figura J

- Encaixar um novo saco de filtro de segurança.

Figura K

- Colocar sobre o reservatório o saco de filtro de segurança.
- Montar e travar o cabeçote de aspiração.

Limpar os eléctrodos

- Destruir e retirar o cabeçote de aspiração.
- Limpar os eléctrodos com uma escova.
- Montar e travar o cabeçote de aspiração.

Trocar o filtro do ar de admissão

Figura M

- Inserir 2 parafusos de fendas nas aberturas da carcaça do filtro (na cabeça de aspiração) e encaixar até ao batente.
- Pressionar as 2 chaves de fendas para baixo e desalavancar a carcaça do filtro.
- Retirar a caixa do filtro.
- Retirar o filtro do ar de admissão da carcaça do filtro.
- Inserir um novo filtro na carcaça do filtro.
- Inserir e encaixar a carcaça do filtro, na cabeça de aspiração.

Ajuda em caso de avarias

⚠ Perigo

Desligar o aparelho e retirar a ficha de rede antes de efectuar quaisquer trabalhos no aparelho.

⚠ Advertência

Todos os trabalhos e verificações nos componentes eléctricos só devem ser efectuados por pessoal qualificado. Em caso de avarias que não possam ser resolvidas contactar a assistência técnica de Kärcher.

Aviso: se aparecer uma avaria (por exemplo, quebra de filtro), o aparelho deve ser desligado imediatamente. Antes de uma nova colocação em operação deve ser eliminada a avaria.

A turbina de aspiração não funciona

- Verificar a tomada e o fusível da alimentação eléctrica.
- Verificar o cabo de rede, ficha e os eléctrodos do aparelho.
- Ligar o aparelho.

A turbina de aspiração desliga

- Esvaziar o recipiente.

A turbina de aspiração não torna a arrancar depois de esvaziar o recipiente

- Desligar o aparelho e esperar 5 segundos; religar após 5 segundos.
- Limpar os eléctrodos e o espaço entre os mesmos com uma escova.

A força de aspiração diminui

- Retirar entupimentos do bocal de aspiração, tubo de aspiração, mangueira de aspiração ou filtro de dobras planas.
- Trocar o saco de filtro de segurança.
- Encaixar bem a cobertura do filtro.
- Mudar o filtro de pregas plano.
- O interruptor térmico comutou o motor para a operação de emergência, devido ao sobreaquecimento.
- Deixar a máquina arrefecer. Trocar o filtro do ar de admissão .

Durante a aspiração sai pó

- Verificar a posição correcta do filtro de pregas plano.
- Mudar o filtro de pregas plano.

A desconexão automática (aspiração a húmido) não actua

- Limpar os eléctrodos e o espaço entre os mesmos com uma escova.
- Controlar permanentemente o nível de enchimento de líquidos electricamente não conductíveis.

A lâmpada de controlo "Subpressão" brilha a vermelho

- Mudar o filtro de pregas plano.
- Com saco de filtro de segurança cheio e com fluxo de volume mínimo não atingido, o saco deve ser trocado.

Eliminação

O aparelho deve ser eliminado no final da sua vida útil conforme as prescrições legais.

Garantia

Em cada país vigem as respectivas condições de garantia estabelecidas pelas nossas Empresas de Comercialização. Eventuais avarias no aparelho durante o período de garantia serão reparadas, sem encargos para o cliente, desde que se trate dum defeito de material ou de fabricação. Em caso de garantia, dirija-se, munido do documento de compra, ao seu revendedor ou ao Serviço Técnico mais próximo.

Acessórios e peças sobressalentes

⚠ Perigo

Utilizar sempre acessórios autorizados pelo fabricante para a utilização do tipo de construção 22. A utilização de outros acessórios pode originar o riscos de explosões.

- Só devem ser utilizados acessórios e peças de reposição autorizados pelo fabricante do aparelho. Acessórios e Peças de Reposição Originais - fornecem a garantia para que o aparelho possa ser operado em segurança e isento de falhas.
- No final das instruções de Serviço encontra uma lista das peças de substituição mais necessárias.
- Para mais informações sobre peças sobressalentes, consulte na página www.kaercher.com o ponto dos serviços.

Declaração de conformidade CE

Declaramos que a máquina a seguir designada corresponde às exigências de segurança e de saúde básicas estabelecidas nas Directivas CE por quanto concerne à sua concepção e ao tipo de construção assim como na versão lançada no mercado. Se houver qualquer modificação na máquina sem o nosso consentimento prévio, a presente declaração perderá a validade.

Produto: Aspirador húmido e seco

Tipo: 1.667-xxx

Respectivas Directrizes da CE

2006/42/CE (+2009/127/CE)

2004/108/CE

94/9/CE

Normas harmonizadas aplicadas

EN 55014-1: 2006+A1: 2009+A2: 2011

EN 55014-2: 1997+A1: 2001+A2: 2008

EN 60335-1

EN 60335-2-69

EN 61000-3-2: 2006+A1: 2009+A2: 2009

EN 61000-3-3: 2008

EN 62233: 2008

Normas nacionais aplicadas

TRGS 519

Relatório de ensaio n.º

713009565

TÜV SÜD

Ridlerstr. 65

80339 München

Marcação



II 3D 95 °C

5.966-037

Os abaixo assinados têm procuração para agirem e representarem a gerência.

H. Jenner
CEO

S. Reiser
Head of Approbation

Responsável pela documentação:

S. Reiser

Alfred Kärcher GmbH & Co. KG

Alfred-Kärcher-Str. 28 - 40

71364 Winnenden (Germany)

Tel.: +49 7195 14-0



Fax: +49 7195 14-2212

Winnenden, 2013/05/01

Dados técnicos

		NT 75/1 Me Ec H Z22
Tensão da rede	V	220-240
Frequência	Hz	1~ 50/60
Potência nominal	W	1000
Conteúdo do recipiente	l	75
Quantidade de enchimento do líquido	l	52
Volume de ar (máx.)	m ³ /h	140
Subpressão (máx.)	kPa (mbar)	22,0 (220)
Tipo de protecção	--	IP 54
Classe de protecção	--	I
Ligação do tubo flexível de aspiração (C-DN/C-ID)	mm	40
Comprimento x Largura x Altura	mm	640 x 540 x 925
Superfície do filtro de pregas plano	m ²	0,95
Peso de funcionamento típico	kg	27,8
Temperatura ambiente	°C	-10...+40
Humidade relativa no ar	%	30-90
Tipo de protecção contra ignição		II 3D 95 °C
Valores obtidos segundo EN 60335-2-69		
Nível de pressão acústica L _{pA}	dB(A)	76
Insegurança K _{pA}	dB(A)	1
Valor de vibração mão/braço	m/s ²	<2,5
Insegurança K	m/s ²	0,2

Cabo de rede	H07RN-F 3x1,5 mm ²	
	Ref ^a	Comprimento do cabo
EU	6.650-035.0	10 m



  Læs original brugsanvisning inden første brug, følg anvisningerne og opbevar vejledningen til senere efterlæsning eller til den næste ejer.

- Inden første ibrugtagelse skal betjeningsvejledningen og sikkerhedsanvisningerne nr. 5.956-249 læses!
- Hvis driftsvejledningen og sikkerhedsanvisningerne ikke overholdes, kan der opstå skader på apparatet og risici for brugeren og andre personer.
- Ved transportskader skal forhandleren informeres omgående.

Indholdsfortegnelse

Miljøbeskyttelse	DA . . . 1
Symbolerne i driftsvejledningen DA . . . 1	
Bestemmelsesmæssig, anvendelse	DA . . . 2
Maskinelementer	DA . . . 2
Symboler på maskinen	DA . . . 3
Sikkerhedsanvisninger	DA . . . 3
Ibrugtagning	DA . . . 3
Betjening	DA . . . 4
Transport	DA . . . 5
Opbevaring	DA . . . 6
Pleje og vedligeholdelse	DA . . . 6
Hjælp ved fejl	DA . . . 8
Bortskaffelse	DA . . . 8
Garanti	DA . . . 8
Tilbehør og reservedele	DA . . . 9
EU-overensstemmelseserklæring	DA . . . 9
Tekniske data	DA . . . 10

Miljøbeskyttelse

	Emballagen kan genbruges. Smid ikke emballagen ud sammen med det almindelige husholdningsaffald, men aflever den til genbrug.
	Udtjente apparater indeholder værdifulde materialer, der kan og bør afleveres til genbrug. Batterier, olie og lignende stoffer er ødelæggende for miljøet. Aflever derfor udtjente apparater på en genbrugsstation eller lignende.

Henvisninger til indholdsstoffer (REACH)

Aktuelle oplysninger til indholdsstoffer finder du på:

www.kaercher.com/REACH

Symbolerne i driftsvejledningen

Risiko

En umiddelbar truende fare, som kan føre til alvorlige personskader eller død.

Advarsel

En muligvis farlig situation, som kan føre til alvorlige personskader eller til død.

Forsigtig

En muligvis farlig situation, som kan føre til personskader eller til materialeskader.

Bestemmelsesmæssig, anvendelse

- Maskinen er til våd- og tørrensning af gulvflader og vægge.
- Maskinen er egnet til opugning af tørt, brændbart, sundhedsfarligt støv i zone 22, støvklasse H iht. EN 60 335-2-69.
- Maskiner type 22 er egnet til opugning af brændbart støv i zone 22. De er ikke egnet for tilslutning til støvproducerende maskiner.
- Maskiner type 22 er ikke egnet til opugning af støv eller væsker med høj eksplosionsfare eller blandinger med brændbar støv og væsker.
- Efter brugen af asbestsugeren i det af-lukkede område med hensyn til TRSG 519, må asbestsugeren ikke længere bruges i det såkaldte "hvide område" (områder der ikke er kontamineret). Undtagelser er kun tilladt, hvis asbestsugeren forud fuldstændigt blev dekontamineret af en specialist ifølge TRGS 519 nr. 2.7 (dvs. ikke kun det ydre, men f.eks. også kølerummet, rum til el-materialer, materialerne selv, osv.). Det skal rapporteres og underskrives af specialisten.
- Denne maskine er egnet til erhvervs-mæssig brug, f.eks. på hoteller, skoler, sygehuse, fabrikker, butikker, kontorer og udlejningsvirksomheder.

Maskinelementer

- 1 Elektroder
- 2 Sugelangse
- 3 Skubbebøjle, justerbar
- 4 Sugehovedets låsemekanisme
- 5 Hjul
- 6 Snavsbeholder
- 7 Sugehoved
- 8 Styringshjul med stopbremse
- 9 Sugestuds
- 10 Chassishåndtag
- 11 Gulvmundstykke
- 12 Understel
- 13 Tilslutningsmuffe
- 14 Sugerør
- 15 Bæregreb
- 16 Slange- og kabelkrog
- 17 Filterdæksel
- 18 Bøjet rørstykke
- 19 Friskluffilter
- 20 Filterhus
- 21 Kontrollampe "Undertryk"
- 22 Drejekontakt
- 23 Opbevaring til gulvdysen
- 24 Vippehjælp
- 25 Typeskilt
- 26 Holder til fugedysen
- 27 Holder til sugerør
- 28 Netkabel
- 29 Filterdækslets lås
- 30 Skubbebøjles fastspændingsskrue
- 31 Fladt foldefilter

Farvekodning

- Betjeningslementer til rengøringsprocessen er bul.
- Betjeningslementer til vedligeholdelse og service er lysegrå.

Symboler på maskinen

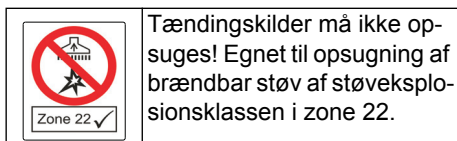

Tændingskilder må ikke op-suges! Eget til opugning af brændbar støv af støveksplotionsklassen i zone 22.

	Fladt foldefilter	
	Bestillingsnr.	6.904-364.0
	Sikkerhedsfiltersæk	
	Bestillingsnr.	6.904-420.0

Sikkerhedsanvisninger

⚠ Risiko

- Hvis returluften føres tilbage i rummet, skal der være en tilstrækkelig høj luftskiftrate L i lokalet. For at overholde de påkrævede grænseværdier, må den tilbageførte volumenstrøm max.. udgøre 50 % af friskluftvolumenstrømmen (rumvolumen V_R x luftskiftrate L_S). Uden særlige udluftningstiltag gælder følgende: $L_S=1h^{-1}$.
- Brug af apparatet og stofferne, for hvilke apparatet skal anvendes, inklusive den sikre metode til at bortskaffe de op-sugede materialer, må kun gennemføres af trænet personale.
- Dette apparat indeholder sundhedsfarligt støv. Tømning og vedligeholdelse, inkl. fjernelse af støvopsamlingsbeholdere, skal altid udføres af fagfolk iført korrekt sikkerhedsudstyr.
- Apparatet må ikke anvendes uden et komplet filtersystem.
- De anvendelige sikkerhedsregler til materialerne, som skal behandles, skal overholdes.
- Det medfølgende tilbehør er elektrisk ledende. Der må ikke benyttes andet tilbehør!

- Der må kun suges, når alle filterelementer er monteret, da sugemotoren i modsat fald beskadiges, og der opstår sundhedsfare pga. øget afgivelse af fint støv!
- Overhold sikkerhedsbestemmelserne for de materialer, der skal suges op. Ved formålstjenlig/ikke-formålstjenlig brug kan dele (f.eks. udblæsningsåbningen) på støvsugeren komme op på 95 °C.
- Det er ikke tilladt at bruge en forlængerledning.

I nødstilfælde

I nødstilfælde (f.eks. ved kortslutning eller andre elektriske fejl) skal der slukkes for sugeren og netstikket skal trækkes ud.

Ibrugtagning



- Træk evt. klistermærket i det tilsvarende sprog fra den vedlagte ark og klæb det fast over den tyske tekst på maskinen.

⚠ Advarsel

Der må kun suges, når alle filterelementer er monteret, da sugemotoren i modsat fald beskadiges, og der opstår sundhedsfare pga. øget afgivelse af fint støv!

Bemærk: Der kan gælde yderligere forskrifter for støvtyper med en antændelsesenergi på mindre end 1mJ.

- Stil apparatet i arbejdspositionen, sørg for at sikre med stopbremsen om nødvendigt.
- Sæt sugeslangen ind i sugeslangens tilslutning.
- Kontroller påfyldningsstanden i smudsbeholderen før arbejdets start og tøm evt. beholderen.
- Sæt det ønskede tilbehør på.

Automatisk overvågning af sugeeffekt

Maskinen er udstyret med en sugeeffekt-
tovervågning. Falder lufthastigheden i su-
geslangen til mindre end 20 m/s, begynder
kontrollampen "Undertryk" at lyse rødt (se
"Hjælp ved fejl").

Bemærk: Kontrollampen kan af og til lyse
op under normal drift (f.eks. ved arbejde
med et gulvdyse), hvis luftmængden redu-
ceres (formindskelse af tværsnittet) og un-
dertrykket derved øges

Bemærk: I disse tilfælde er der dog ikke
tale om en fejl, men om en oplysning om, at
luftmængden - som angivet ovenfor - er
blevet mindre og undertrykket større.

Antistatisk system

Ved hjælp af det jordede tilslutningsstykke
bliver statiske ladninger bortledt. På den
måde forhindres gnistdannelse og strøm-
stød ved brug af det fra producenten god-
kendte, strøm ledende tilbehør.

Betjening

Tørsugning

- Apparatet er udstyret med en sikker-
hedsfiltersæk med låg.

Bestillingsnr. sikkerhedsfiltersæk:
6.904-420.0 (5 styk)

Bemærk: Dette apparat er egnet til udsug-
ning af alle typer støv indtil støvklasse H.
Brugen af en sikkerhedsfiltersæk (bestil-
lingsnummer se "Filtersystemer") er for-
skrevet af lovgiveren.

Bemærk: Maskinen er egnet som industri-
el støvsuger til opugning af tørt støv, der
ligger inden for de arbejds-hygieniske
grænseværdier.

- Ikke brugte flade foldefilter må kun op-
bevares og transporteres i pakken
(æskan).

Figur 

- Lamellerne af det flade foldefilter må
ikke berøres ved monteringen.

Advarsel

*Under sugningen må det flade foldefilter og
sikkerhedsfiltersækken aldrig fjernes.*

Montere sikkerhedsfiltersækken

- Tag sugehovedet ud af indgreb og tag
det af.

Figur 

- Sæt sikkerhedsfiltersækken på.

Figur 

- Slå sikkerhedsfiltersækken om behol-
deren.

- Sæt sugehovedet på og lås det fast.

Vådsugning

Risiko

*Ved vådsugning må der ikke indsuges
sundhedsfarligt støv.*

- Sikkerhedsfiltersækken skal altid fjer-
nes, når der opsuges våd snavs.

Montering af gummilæber

Figur 

- Afmontere børstestrimlen.
- Montere gummilæberne.

Bemærk: Struktursiden på gummilæberne
skal pege udad.

Luk sugetilslutningen

Figur 

- Sæt tilslutningsmuffen i sugetilslutning-
en, så den passer præcist.
- Skub tilslutningsmuffen ind til anslag.
- Luk sugetilslutningen med tilslutnings-
muffen ved at dreje højre om.

Bemærk: "Bajonettilslutningen" gør, at til-
slutningen passer perfekt.

Fjerne sikkerhedsfiltersækken

- Tag sugehovedet ud af indgreb og tag
det af.

Figur 

- Slå sikkerhedsfiltersækken op.

Figur 

- Fjern beskyttelsesfolien.
- Luk sikkerhedsfiltersækken med selv-
klistrende lap.
- Træk sikkerhedsfiltersækken tilbage.

Figur 11

- Sikkerhedsfiltersækkens sugetilslutningsåbning låses tæt med låget.

Figur 12

- Sikkerhedsfiltersækken lukkes godt med den vedlagte kabelbinder.
- Tag sikkerhedsfiltersækken ud.
- Beholderen rengøres indvendigt med en fugtig klud.
- Sikkerhedsfiltersækken skal bortskaffes i en støvtæt lukket pose iht. de gældende bestemmelser.
- Sæt sugehovedet på og lås det fast.

Generelt

⚠ Advarsel

Under sugningen må det flade foldefilter aldrig fjernes.

- Når det maksimale væskniveau er nået, slukker apparatet automatisk.
- **Ved ikke ledende væsker (f.eks. boreemulsion, olie og fedt) slukker apparatet ikke, når beholderen er fuld. Påfyldningsniveauet skal konstant kontrolleres, og beholderen tømmes i god tid.**
- Efter op sugning af våd snavs er afsluttet: Flade foldefilteret tørres. Rens elektrodernes med en børste. Rens beholderen med en fugtig klud og tør beholderen.

Drejekontakt

0	Maskinen FRA
1	Maskine TIL

Tænd for maskinen

- Sæt netstikket i.
- Tænd maskinen med drejekontakten.

Rengøringsdrift

- Gennemfør rengøringen.

Sluk for maskinen

- Sluk maskinen med drejekontakten.
- Træk netstikket ud.

Efter hver brug

- Tøm beholderen
- Maskinen rengøres indvendigt og udvendigt ved at støvsuge den og tørre den af med en fugtig klud.
- Ved støvsugning af apparatet skal der anvendes en suger af samme eller en bedre klassificering.
- Skyl tilbehøret med vand om nødvendigt og lad det tørre.

Folde skubbebøjlen ud/ind

- Løsn skubbebøjlen fastspændings-skrue og juster skubbebøjlen.

Opbevaring af damprenseren

Figur 13

- Sugelang og netkablet opbevares ifølge figuren.
- Opbevar maskinen i et tørt rum og sørg for at sikre den mod uvedkommendes brug.

Transport

Forsigtig

Fare for person- og materialeskader! Hold øje med maskinens vægt ved transporten.

Ved transport af apparatet skal der sørges for en sikker fastspænding.

Følgende foranstaltninger er nødvendige for en støvfri transport af apparatet:

- Læg sugelang med tilbehør i den medleverede transportsæk. Luk transportsækken.
- Luk sugetilslutningen, se vådsugning.
- Fjern sugerøret med gulvdysen fra holderen. Hold maskinen fast på håndtaget og sugerøret hvis den skal løftes.
- Ved transport i biler skal renseren fastspændes i.h.t. gældende love.

Opbevaring

Forsigtig

Fare for person- og materialeskader! Hold øje med maskinens vægt ved opbevaring. Denne maskine må kun opbevares inden-dørs.

Pleje og vedligeholdelse

⚠ Risiko

Træk netstikket og afbryd maskinen inden der arbejdes på maskinen.

Støvfjernende maskiner er sikkerhedsanordninger til forebyggelse eller afhjælpning af farer iht. gældende sikkerhedskrav.

- Brugerens vedligeholdelse kræver, at apparatet skilles ad, rengøres og vedligeholdes, såfremt dette er muligt uden, at der opstår fare for servicepersonalet og andre personer. Passende forsigtighedstiltag omfatter afgiftning inden afmonteringen. Sørg for, at etablere lokalt filtreret tvangsudluftning på det sted, hvor apparatet skilles ad. Sørg endvidere for at rengøre vedligeholdelsesfladen, og at personalet er udstyret med passende beskyttelsesudstyr.
- Apparatets yderside skal afgiftes ved støvsugning og tørres af eller behandles med tætningsmiddel, før det tages ud af det farlige område. Alle dele af apparatet skal behandles som værende forurenede, når de tages ud af det farlige område. Egnede foranstaltninger skal foretages for at undgå en fordeling af støv.
- Når der udføres service- og reparationsarbejder skal alle forurenede genstande, der ikke kan rengøres tilfredsstillende, smides væk. Sådanne genstande skal bortskaffes i støvtæt lukkede poser iht. til de gældende bestemmelser for bortskaffelse af sådant affald.
- Luk sugeåbningen med en tilslutningsmuffe ved transport og vedligeholdelse af apparatet.

⚠ Advarsel

Sikkerhedsindretninger til prævention af farer, skal vedligeholdes i regelmæssige intervaller. Dvs., kontrolleres mindst en gang om året af producenten eller en trænet person med hensyn til alle sikkerhedstekniske funktioner, f.eks. apparatets tæthed, skader på filteret, funktion af kontrolindretninger.

⚠ Risiko

Effektiviteten af apparatets filtrering kan afprøves via en afprøvningsprocedure, som nærmere defineret i EN 60 335–2–69 AA.22.201.2. Denne afprøvning skal gennemføres mindst en gang om året eller oftere, hvis det kræves fra de nationale myndigheder. Hvis afprøvningsresultatet er negativt, skal afprøvningen gentages med et nyt flad foldefilter.

Bemærk: Opsugere i støvklasse H skal vedligeholdes efter behov, dog mindst en gang om året, og i givet fald istandsættes og kontrolleres af en sagkyndig (kvalifikation iht. TRGS [tyske Tekniske Regler for Farlige Stoffer] 519 nr. 5.4.3, stk. 2). Kontrolresultatet skal vises på begæring.

Forsigtig

Risiko for beskadigelse! Brug ikke silikoneholdige rengøringsmidler til rengøringen.

- Enkle vedligeholdelsesarbejder kan De selv udføre.
- Apparatets overflade og indersiden af beholderen bør jævnligt rengøres med en fugtig klud.

⚠ Risiko

Risiko på grund af sundhedsfarligt støv. Ved vedligeholdelsesarbejder (f.eks. filterskift) skal de altid bruges en beskyttelsesmaske P2 eller højere og engangsbeklædning.

Udskiftning af det flade foldefilter

⚠ Risiko

Støv skal transporteres i støvtætte beholdere. En omfyldning er ikke tilladt. Bortskaffelse af asbestholdige affald skal gennemføres ifølge forskrifterne og bestemmelserne.

⚠ Advarsel

Hovedfilterelementet må ikke benyttes mere, når det er taget ud af apparatet.

Fast integrerede filter må kun udskiftes i velegnede områder (f.eks. såkaldte dekontamineringsstationer) af en specialist.

Bestillingsnr. flad foldefilter: 6.904-364.0

Figur **■**

→ Skru begge låse fra filterafdækningen af med en skruetrækker imod uret. Låsene trykkes ud.

→ Åbn filterafdækningen.

→ Fjern det flade foldefilter.

Figur **■**

→ Hvis det flade foldefilter trækkes ud, skal det omgående sættes i den medleverede pose og lukkes.

Bestillingsnr. pose: 6.277-454.0

→ Det udtjente filterelement skal bortskaffes i en støvtæt lukket pose iht. de gældende bestemmelser.

→ Fjern evt. snavs på renluftsiden.

→ Sæt et nyt fladt foldefilter i.

→ Luk filterafdækningen. Den skal gå hørbart i indgreb.

→ Tryk begge låse af filterafdækningen ind med en skruetrækker og træk dem fast med uret.

Udskifte sikkerhedsfiltersækken

⚠ Risiko

Støv skal transporteres i støvtætte beholdere. En omfyldning er ikke tilladt. Bortskaffelse af asbestholdige affald skal gennemføres ifølge forskrifterne og bestemmelserne.

⚠ Risiko

Bortskaffelse af støvsamlingsbeholderen må kun gennemføres af trænedede personer.

Figur **■**

→ Luk sugetilslutningen, se vådsugning.

→ Tag sugehovedet ud af indgreb og tag det af.

Figur **■**

→ Slå sikkerhedsfiltersækken op.

Figur **■**

→ Fjern beskyttelsesfolien.

→ Luk sikkerhedsfiltersækken med selvklisterende lap.

→ Træk sikkerhedsfiltersækken tilbage.

Figur **■**

→ Sikkerhedsfiltersækkens sugetilslutningsåbning låses tæt med låget.

Figur **■**

→ Sikkerhedsfiltersækken lukkes godt med den vedlagte kabelbinder.

→ Tag sikkerhedsfiltersækken ud.

→ Beholderen rengøres indvendigt med en fugtig klud.

→ Sikkerhedsfiltersækken skal bortskaffes i en støvtæt lukket pose iht. de gældende bestemmelser.

Figur **■**

→ Sæt ny sikkerhedsfiltersæk på.

Figur **■**

→ Slå sikkerhedsfiltersækken om beholderen.

→ Sæt sugehovedet på og lås det fast.

Rengøring af elektroder

→ Tag sugehovedet ud af indgreb og tag det af.

→ Rens elektroderne med en børste.

→ Sæt sugehovedet på og lås det fast.

Udskift friskluftfilteret

Figur 

- Stik 2 almindelige skruetrækkere ind i filterhusåbningen på sugehovedet, indtil de går i hak.
- Tryk begge skruetrækkere nedad og løft filterhuset ud.
- Fjern filterhuset.
- Tag friskluftfilteret ud af filterhuset.
- Sæt et nyt friskluftfilter ind i filterhuset.
- Sæt filterhuset ind i sugehovedet og lad det gå i hak.

Hjælp ved fejl

Risiko

Træk netstikket og afbryd maskinen inden der arbejdes på maskinen.

Advarsel

Lad altid en fagmand stå for kontroller og arbejder på elektriske dele. Kontakt Kärchers kundeservice ved mere komplicerede fejl.

Bemærk: Hvis der opstår en fejl (f.eks. filterbrud), skal der omgående slukkes for maskinen. Fejlen skal afhjælpes, inden maskinen tages i brug igen.

Sugeturbine virker ikke

- Kontroller stikdåsen og strømforsynings sikring.
- Kontroller strømledningen, netstikket og maskinens elektroder.
- Tænd for maskinen.

Sugeturbinen slukker

- Tøm beholderen

Sugeturbinen starter ikke igen efter tømning af beholderen

- Sluk for apparatet, vent i 5 sekunder, og tænd igen.
- Rengør elektroderne samt mellemrummet mellem elektroderne med en børste.

Nedsat sugeevne

- Fjern forstoppelser fra dysen, sugerør, sugeslangen eller det flade foldefilter.
- Udskifte sikkerhedsfiltersækken.
- Sørg for, at filterafdækningen går rigtigt i indgreb.
- Skift det flade foldefilter ud.
- På grund af overophedning kører motoren på nøddrift.
- Lad maskinen køle ned. Udskift friskluftfilteret.

Der strømmer støv ud under sugning

- Kontroller, at det flade foldefilter er monteret korrekt.
- Skift det flade foldefilter ud.

Frakoblingsautomatikken (vådsugning) virker ikke

- Rengør elektrodeme samt mellemrummet mellem elektroderne med en børste.
- Kontroller påfyldningsniveauet konstant ved væsker, der ikke er strømledende.

Kontrollampe "Undertryk" lyser rødt

- Skift det flade foldefilter ud.
- Når sikkerhedsfiltersækken er fuld, og det ikke længere er muligt at nå op på min. volumenstrøm, skal sækken skiftes ud.

Bortskaffelse

Når apparatet er udtjent, skal det bortskaffes iht. de gældende bestemmelser.

Garanti

I de enkelte lande gælder de af vore forhandlere fastlagte garantibetingelser. Eventuelle fejl på apparatet afhjælpes gratis inden for garantien, såfremt fejlen kan tilskrives en materiale- eller produktionsfejl. Hvis De ønsker at gøre garantien gældende, bedes De henvende Dem til Deres forhandler eller nærmeste kundeservice medbringende kvittering for købet.

Tilbehør og reservedele

⚠ **Risiko**

Brug kun tilbehør til serie 22 som blev godkendt af producenten. Brugen af andet tilbehør kan forårsage eksplosionsfare.

- Der må kun anvendes tilbehør og reservedele, der er godkendt af producenten. Originaltilbehør og -reservedele er en garanti for, at maskinen kan fungere sikkert og uden fejl.
- Et udvalg over de reservedele som bruges meget ofte finder De i slutningen af betjeningsvejledningen
- Yderligere informationen om reservedele finder De under www.kaercher.com i afsni "Service".

EU-overensstemmelseserklæring

Hermed erklærer vi, at den nedenfor nævnte maskine i design og konstruktion og i den af os i handlen bragte udgave overholder de gældende grundlæggende sikkerheds- og sundhedskrav i EF-direktiverne. Ved ændringer af maskinen, der foretages uden forudgående aftale med os, mister denne erklæring sin gyldighed.

Produkt: Våd- og tørsuger

Type: 1.667-xxx

Gældende EF-direktiver

2006/42/EF (+2009/127/EF)

2004/108/EF

94/9/EF

Anvendte harmoniserede standarder

EN 55014-1: 2006+A1: 2009+A2: 2011

EN 55014-2: 1997+A1: 2001+A2: 2008

EN 60335-1

EN 60335-2-69

EN 61000-3-2: 2006+A1: 2009+A2: 2009

EN 61000-3-3: 2008

EN 62233: 2008

Anvendte tyske standarder

TRGS 519

Prøvningsrapport nr.

713009565

TÜV SÜD

Ridlerstr. 65

80339 München

Mærke



II 3D 95 °C

5.966-037

Undertegnede agerer på vegne af og med fuldmagt fra ledelsen.

H. Jenner
CEO



S. Reiser
Head of Approval

Dokumentationsbefuldmægtiget:
S. Reiser

Alfred Kärcher GmbH & Co. KG
Alfred-Kärcher-Str. 28 - 40
71364 Winnenden (Germany)
Tlf.: +49 7195 14-0
Fax: +49 7195 14-2212

Winnenden, 2013/05/01

Tekniske data

		NT 75/1 Me Ec H Z22
Netspænding	V	220-240
Frekvens	Hz	1~ 50/60
Nominel ydelse	W	1000
Beholderindhold	l	75
Fyldmængde væske	l	52
Luftmængde (max.)	m ³ /h	140
Undertryk (max.)	kPa (mbar)	22,0 (220)
Kapslingsklasse	--	IP 54
Beskyttelsesklasse	--	I
Sugeslangetilslutning (C-DN/C-ID)	mm	40
Længde x bredde x højde	mm	640 x 540 x 925
Overflade af det flade foldefilter	m ²	0,95
Typisk driftsvægt	kg	27,8
Omgivelsestemperatur	°C	-10...+40
Relativ luftfugtighed	%	30-90
Kapslingsklasse (eksplosivt miljø)		II 3D 95 °C
Oplyste værdier ifølge EN 60335-2-69		
Lydtryksniveau L _{pA}	dB(A)	76
Usikkerhed K _{pA}	dB(A)	1
Hånd-arm vibrationsværdi	m/s ²	<2,5
Usikkerhed K	m/s ²	0,2

Netkabel	H07RN-F 3x1,5 mm ²	
	Partnr.	Kabellængde
EU	6.650-035.0	10 m



Før første gangs bruk av apparatet, les denne originale bruksanvisningen, følg den og oppbevar den for senere bruk eller for overlevering til neste eier.

- Det er tvingende nødvendig å lese sikkerhetsinstruksene nr. 5.956-249 før maskinen settes i drift!
- Hvis bruksanvisningen og sikkerhetsanvisningene ikke følges, kan dette medføre skader på apparatet og fare for brukeren og andre personer.
- Informer straks forhandleren ved transportskader.

Innholdsfortegnelse

Miljøvern	NO . . . 1
Symboler i bruksanvisningen	NO . . . 1
Forskriftsmessig bruk	NO . . . 2
Maskinorganer	NO . . . 2
Symboler på maskinen	NO . . . 3
Sikkerhetsanvisninger	NO . . . 3
Ta i bruk	NO . . . 3
Betjening	NO . . . 4
Transport	NO . . . 5
Lagring	NO . . . 6
Pleie og vedlikehold	NO . . . 6
Feilretting	NO . . . 8
Avfallshåndtering	NO . . . 8
Garanti	NO . . . 8
Tilbehør og reservedeler	NO . . . 8
EU-samsvarserklæring	NO . . . 9
Tekniske data	NO . . . 10

Miljøvern

	Materialet i emballasjen kan resirkuleres. Ikke kast emballasjen i husholdningsavfallet, men lever den inn til resirkulering.
	Gamle apparater inneholder verdifulle materialer som kan resirkuleres. Disse bør leveres inn til gjenvinning. Batterier, olje og lignende stoffer må ikke komme ut i miljøet. Gamle maskiner skal derfor avhendes i egnede innsamlingsystemer.

Anvisninger om innhold (REACH)

Aktuell informasjon om stoffene i innholdet finner du under:

www.kaercher.com/REACH

Symboler i bruksanvisningen

Fare

For en umiddelbar truende fare som kan føre til store personskader eller til død.

Advarsel

For en mulig farlig situasjon som kan føre til store personskader eller til død.

Forsiktig!

For en mulig farlig situasjon som kan føre til mindre personskader eller til materielle skader.

Forskriftsmessig bruk

- Denne maskinen er beregnet for våt- og tørr-rengjøring av gulv- og veggflater.
- Apparatet er egnet til oppsuging av tørt, brennbart, helseskadelig støv i sone 22 støvklasse H iht. EN 60 335–2–69.
- Apparater av serie 22 er egnet for oppsamling av støv i Sone 22. De er ikke egnet for kobling til støvgenererende maskiner.
- Maskiner av konstruksjonstype 22 er ikke egnet for suging av støv eller væsker med høy eksplosjonsrisiko eller for blandinger av brennbart støv og væsker.
- Etter bruk av asbestsugeren i avlukket område som definert i TRGS 519 skal asbestsugeren ikke lenger brukes i såkalte hvite områder. Unntak er kun lovlig dersom asbestsugeren først er fullstendig dekontaminert av en sakkynndig i henhold til TRGS 519 Nr. 2.7 (dv. ikke bare utvendig hus, med også f.eks. kjølerom, rom for elektriske drivmidler, drivmidler selv etc.). Dette skal dokumenteres skriftlig og signeres av den sakkynndige.
- Denne maskinen egn seg til industrielt bruk, f.eks. i hoteller, skoler, sykehus, fabrikker, butikker, kontorer og utleiefirmaer.

Maskinorganer

- 1 Elektroder
- 2 Sugelangse
- 3 Skyvebøyle, regulerbar
- 4 Låsing av sugehode
- 5 Hjul
- 6 Smussbeholder
- 7 Sugehode
- 8 Styrerulle med holdebremse
- 9 Sugestusser
- 10 Understellshåndtak
- 11 Gulvmunnstykke
- 12 Understell
- 13 Tilkoblingsmuffe
- 14 Sugerør
- 15 Bærehåndtak
- 16 Slange- og kabelkroker
- 17 Filterdeksel
- 18 Bøyd rørstykke
- 19 Tilførselsluftfilter
- 20 Filterhus
- 21 Kontrollampe "Undertrykk"
- 22 Dreiebryter
- 23 Holder for gulvdysse
- 24 Vippehjelp
- 25 Typeskilt
- 26 Holder for fuge-dysse
- 27 Holder for sugerør
- 28 Nettledning
- 29 Låsetapper på filterdeksel
- 30 Festeskruer for skyvebøyle
- 31 Foldefilter

Fargemerking

- Betjenings-elementer for rengjøringsprosessen er gule.
- Betjenings-elementer for vedlikehold og service er lysegråe.

Symboler på maskinen

	Ikke sug inn tennkilder! Egnert for oppsuging av brennbart støv i eksplosjonsklasser i Sone 22.
---	---

	Foldefilter	
	Bestillingsnr.	6.904-364.0
	Sikkerhetsfiltersekk	
	Bestillingsnr.	6.904-420.0

Sikkerhetsanvisninger

⚠ Fare

- Hvis utblåsningsluften tilbakeføres til rommet, må det være en tilstrekkelig ventilasjonsrate (L) i rommet. For at grenseverdiene skal overholdes, må tilbakeført volumstrøm ikke overstige 50 % av friskluftvolumstrømmen (romvolum V_R x luftvekslingsrate L_W). Uten spesielle ventilasjonstiltak gjelder: $L_W = 1h^{-1}$.
- Bruk av apparatet, oppsuging av de substanser som det er egnet for, og sikker behandling ved deponering av oppsugd materiale, skal kun gjøres av opplært personale.
- Maskinen inneholder helseskadelig støv. Tømming og vedlikehold, deriblant fjerning av støvoppsamlingsbeholdere, må bare foretas av fagpersoner som bærer egnet verneutstyr.
- Maskinen må ikke brukes uten komplett filtreringssystem.
- De relevante sikkerhetsreglene som gjelder for stoffene som behandles må følges.
- Det medfølgende tilbehøret er strømførende. Annet tilbehør må ikke brukes!

- Maskinen må bare brukes med alle filterinnsatsene montert. Hvis ikke vil sugemotoren bli skadet, og det vil oppstå helsefare pga. økt utslipp av finstøv!
- Overhold sikkerhetsbestemmelsene som gjelder for materialene som skal suges opp. Ved forskriftsmessig / ikke forskriftsmessig bruk kan deler av apparatet varmes opp til 95 °C.
- Bruk av skjøteledning er ikke tillatt.

I nødstilfelle

I nødstilfeller (f.eks. ved kortslutning eller andre elektriske feil) må apparatet slås av og strømtilførselen koples fra.

Ta i bruk

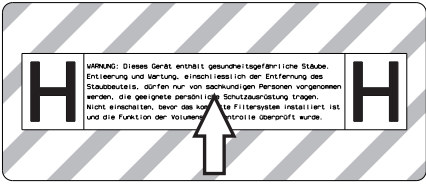

→ Det tilsvarende klistremerket på det aktuelle språket på det vedlagte arket skal klistres over den tyske teksten på maskinen.

⚠ Advarsel

Maskinen må bare brukes med alle filterinnsatsene montert. Hvis ikke vil sugemotoren bli skadet, og det vil oppstå helsefare pga. økt utslipp av finstøv.

Merk: Støv med tennenergi under 1 mJ kan være underlagt tilleggskrav.

- Sett maskinen i arbeidsstilling, og sett om nødvendig på parkeringsbremsen.
- Sett sugeslangen inn i sugeslangetilkoblingen.
- Kontroller fyllingsgrad i smussbeholder før du begynner arbeidet, og tøm eventuelt beholderen.
- Sett på ønsket tilbehør.

Automatisk overvåking av sugeeffekt

Maskinen er utstyrt med en funksjon for automatisk overvåking av sugeeffekt. Dersom lufthastigheten i sugeslangen synker under 20 m/s, lyser kontrollampen "Undertrykk" rødt (se "Hjelp ved feil").

Merk: Kontrollampen kan tidvis tennes under normal drift (f.eks. ved bruk av gulvmunnstykke). Dette kan skyldes at luftmengden reduseres (tverrsnittsminskning), og at undertrykket dermed økes.

Merk: Dette er ikke tegn på at det har oppstått en feil, men altså bare en indikasjon på at luftmengden er redusert og undertrykket er økt.

Anti-statisk system

Via de jordede tilkoblingspunktene vil statiske ladninger ledes bort. Derved kan gnister og strømstøt forhindres på elektrisk ledende ekstrautstyr som er godkjent av produsenten.

Betjening

Støvsuging

- Maskinen er utstyrt med sikkerhets-filterpose med låsbart lokk.

Bestillingsnr. sikkerhets-filterpose: 6.904-420.0 (5 stk.)

Merk: Med dette apparatet kan alle typer støv til støvklasse H suges opp. Bruk av en støvpose (bestillingsnummer se Filtersystemer) er i noen land påbudt ved lov.

Merknad: Apparatet er egnet til bruk som industristøvsuger til oppsuging av tørt, brennbart støv med MAK-verdier.

- Ubrukte foldefilter skal kun lagres og transporteres i pakken (pappeske).

Figur **A**

- Lamellene i foldefilteret skal ikke berøres ved montering.

⚠ Advarsel

Ved suging må foldefilter og sikkerhets-filterpose aldri fjernes.

Installer sikkerhetsfiltersekk

- Avlås og ta av sugehodet.

Figur **B**

- Sett på sikkerhets-filterpose.

Figur **C**

- Vreng sikkerhets-filterpose over beholderen.

- Sett på sugehodet og lås det.

Våtsuging

⚠ Fare

Ved våtsuging må det ikke suges opp helseskadelig støv.

- Ved suging av våt smuss må sikkerhets-filtersekk alltid tas av.

Montering av gummilepper

Figur **D**

- Demontere børstestriper.

- Monter gummilepper.

Merk: Den strukturert siden av gummileppene skal peke utover.

Lukke sugetilkobling

Figur **E**

- Sett inn koblingsmuffen nøyaktig i sugetilkoblingen.

- Skyv inn tilkoblingsmuffen til anslag.

- Lås fast sugetilkoblingen til tilkoblingsmuffen ved å dreie til høyre.

Merk: Passnøyaktigheten er nødvendig for "bajonettlåsen".

Fjerne sikkerhets-filterpose.

- Avlås og ta av sugehodet.

Figur **F**

- Forlød opp sikkerhets-filterpose.

Figur **G**

- Ta av beskyttelsesfolien.

- Sikkerhets-filterpose lukkes med selvklebende klaff.

- Trekk sikkerhets-filterpose bakover.

Figur **H**

- Sugelangeåpning på sikkerhets-filterpose lukkes godt med lokket.

Figur 11

- Lukk sikkerhets-filtersekk med det påfestede kabelklipset.
- Ta av sikkerhets-filtersekk.
- Rengjør beholderen innvendig med en fuktig klut.
- Kast den brukte sikkerhets-filtersekken i en lukket støvtett pose, i samsvar med gjeldende bestemmelser.
- Sett på sugehodet og lås det.

Generelt

⚠ Advarsel

Ved suging skal aldri det flate foldefilteret fjernes.

- Ved oppnådd maks. væsknivå slår apparatet seg automatisk av.
- **Ved ikke ledende væsker (for eksempel bore-emulsjoner, olje eller fett) vil apparatet ikke slå seg av ved full beholder. Fyllingsgraden må stadig kontrolleres og beholderen må tømmes i rett tid.**
- Etter avsluttet våtsuging: Tørk det flate foldefilteret. Rengjør elektroder med en børste. Rengjør beholder med en fuktig klut og tørk.

Dreibryter

0	Apparat AV
1	Apparat PÅ

Slå apparatet på

- Sett i støpselet.
- Slå på apparatet med dreiebryteren.

Rengjøringsdrift

- Gjennomføre rengjøring.

Slå maskinen av

- Slå av apparatet med dreiebryteren.
- Trekk ut nettstøpselet.

Etter hver bruk

- Tøm beholderen.
- Rengjør maskinen innvendig og utvendig ved å tørke av den med en fuktig klut, og ved å bruke sugefunksjonen.
- Ved tømning av maskinen skal det brukes en maskin av samme eller bedre klassifisering.
- Rengjør om nødvendig tilbehør ved å skylle det med vann og tørke det.

Klappe inn/ut skyvebøyle

- Løsne festeskruene for skyvebøylen og reguler skyvebøylen.

Oppbevaring av apparatet

Figur 12

- Oppbevar sugeslange og strømkabel i henhold til figuren.
- Sett maskinen til oppbevaring i et tørt rom, utilgjengelig for uvedkommende.

Transport

Forsiktig!

Fare for personskader og materielle skader! Pass på vekten av apparatet ved transport.

Ved transport av apparatet, sørg for sikker festing.

Følgende tiltak må gjøres for støvfri transport av apparatet:

- Sugelangse med tilbehør legges i vedlagte transportsekk. Lukke transportsekk.
- Lukk sugetilkobling, se våtsuging.
- Ta sugerør med gulvdyse ut av hoderen. For løfting, grip apparatet i bærehåndtaket og i sugerøret.
- Ved transport i kjøretøyer skal apparatet sikres mot å skli eller velte etter de til enhver tid gjeldende regler.

Lagring

Forsiktig!

Fare for personskader og materielle skader! Pass på vekten av apparatet ved lagring.

Dette apparatet skal kun lagres innendørs.

Pleie og vedlikehold

⚠ Fare

Før alt arbeide på apparatet skal apparatet slås av og strømkabelen trekkes ut.

Maskiner for støvfjerning er å anse som sikkerhetsutstyr for forebygging eller fjerning av risikofaktorer, i samsvar med BGV A1.

- Ved vedlikehold utført av bruker må maskinen demonteres, rengjøres og vedlikeholdes så langt det lar seg gjøre uten at vedlikeholdspersonalet eller andre personer utsettes for fare. Egnede forsiktighetsforanstaltninger omfatter giffjerning før demontering. Sørg for lokalt filtrert tvangsventilasjon på stedet der maskinen demonteres, rengjøring av vedlikeholdsflaten og egnede verneiltak for personalet.
- Maskinens ytre skal avgiftes ved støvsuging og tørkes ren eller behandles med tetningsmiddel før den fraktes ut av det farlige området. Alle maskindeler må anses som forurenset når de bringes ut av det farlige området. Det må gjøres egnede tiltak for å unngå fordeling av støvet.
- Ved utføring av vedlikeholds- og reparasjonsarbeid må alle tilskitnede gjenstander som ikke kan bli tilfredsstillende rengjort, kastes. Slike gjenstander må kastes i tette poser, i samsvar med gjeldende bestemmelser for håndtering av denne typen avfall.
- Ved transport og vedlikehold av apparatet må innsugningsåpningen lukkes med koblingsmuffen.

⚠ Advarsel

Sikkerhetsmekanismene for risikoforebygging må vedlikeholdes regelmessig: dvs. minst én gang i året sikkerhetsteknisk funksjonskontrolleres av produsenten eller en opplært person, f.eks. for å påse at maskinen er tett, at filteret ikke er skadet, og at kontrollmekanismene fungerer som de skal.

⚠ Fare

Funksjonen av filtreringen til apparatet kan testes ved hjelp av testprosedyrer EN 60 335–2–69 AA.22.201.2. Denne kontrollen må gjennomføres minst en gang pr. år eller oftere, dersom det er spesifisert i nasjonale krav. Ved negativ testresultat skal testen gjentas med et nytt foldefilter.

Merknad: Sugere av støvklasse H skal vedlikeholdes etter behov (minst en gang årlig), evt. utbedres og kontrolleres av sakkynndig (kvalifikasjon iht. TRGS 519 nr. 5.4.3, avsnitt 2). Kontrollattesten må kunne dokumenteres på forespørsel.

Forsiktig!

Fare for skade! Ikke bruk silikonholdige pleiemiddel for rengjøring.

- Enkle service- og vedlikeholdsoppgaver kan utføres av brukeren selv.
- Rengjør maskinen utvendig og beholderen innvendig regelmessig med en fuktig klut.

⚠ Fare

Fare på grunn av helsefarlige stoffer. Ved vedlikeholdsarbeid (f.eks. filterskifte) bruk åndedrettsmaske P2 eller høyere, og bruk engangs vernetøy.

Skifte foldefilter

Fare

Støv som dannes skal transporteres i støvtett beholder. Det er ikke tillatt å tømme over i annen beholder. Deponering av asbestholdig avfall skal gjøres i henhold til relevante lover og regler om slikt avfall.

Advarsel

Hovedfilterelement skal ikke brukes igjen etter at det er tatt ut av apparatet.

Fast monterte filter skal kun skiftes av en sakkyndig (f.eks. såkalte dekontamineringsstasjoner).

Bestillingsnr. foldefilter: 6.904-364.0

Figur 

- Begge låsetappene på filterdekselet dreies mot klokken med en skrutrekker. Låsetappene trykkes ut.
- Åpne filterdeksel.
- Ta ut foldefilter.

Figur 

- Når foldefilter tas ut skal det straks legges i vedlagte pose, som lukkes.

Bestillingsnr. pose: 6.277-454.0

- Kast det brukte foldefilteret i en lukket støvtett pose, i samsvar med gjeldende bestemmelser.
- Fjern smuss som har dannet seg på renluftssiden.
- Sett inn nytt foldefilter.
- Lukk filterdeksel, du skal høre det går i lås.
- Trykk inn begge låsetappene på filterdekselet med en skrutrekker og fest med klokken.

Skifte sikkerhets-filterpose

Fare

Støv som dannes skal transporteres i støvtett beholder. Det er ikke tillatt å tømme over i annen beholder. Deponering av asbestholdig avfall skal gjøres i henhold til relevante lover og regler om slikt avfall.

Fare

Deponering av støvsamlebeholder skal kun gjøres av opplærte personer.

Figur 

- Lukk sugetilkobling, se våtsuging.
- Avlås og ta av sugehodet.

Figur 

- Forld opp sikkerhets-filterpose.

Figur 

- Ta av beskyttelsesfolien.
- Sikkerhets-filterpose lukkes med selvklebende klaff.
- Trekk sikkerhets-filterpose bakover.

Figur 

- Sugelangåpning på sikkerhets-filterpose lukkes godt med lokket.

Figur 

- Lukk sikkerhets-filtersekk med det påfestede kabelklipset.
- Ta av sikkerhets-filtersekk.
- Rengjør beholderen innvendig med en fuktig klut.
- Kast den brukte sikkerhets-filtersekken i en lukket støvtett pose, i samsvar med gjeldende bestemmelser.

Figur 

- Sett på ny sikkerhets-filtersekk.

Figur 

- Vreng sikkerhets-filterpose over beholderen.
- Sett på sugehodet og lås det.

Elektrodene rengjøres

- Avlås og ta av sugehodet.
- Rengjør elektrodene med en børste.
- Sett på sugehodet og lås det.

Skifte tilførselsluftfilter

Figur 

- Sett 2 flate skrutrekker helt inn til anslaget i filterhusåpningen på sugehodet.
- Trykk begge skrutekkerne nedover og vipp ut filterhuset.
- Ta ut filterhuset.
- Ta tilførselsluftfilteret ut av filterhuset.
- Sett inn nytt tilførselsluftfilter i filterhuset.
- Sett filterhuset inn i sugehodet og la det gå i lås.

Feilretting

⚠ Fare

Før alt arbeide på apparatet skal apparatet slås av og strømkabelen trekkes ut.

⚠ Advarsel

Alle kontroller og arbeider på elektriske deler må utføres av en fagperson. Dersom det ikke lar seg gjøre å løse det aktuelle problemet, ber vi deg ta kontakt med Kärchers kundeservice.

Merk: Dersom det oppstår en feil, (f.eks. filterbrudd) må apparatet straks slås av. Før ny bruk må feilen rettes.

Sugeturbinen går ikke

- Kontroller stikkontakt og sikring på strømforsyningen.
- Kontroller strømkabel, støpsel og elektroder på apparatet.
- Slå apparatet på.

Sugeturbinen kobler ut

- Tøm beholderen.

Sugeturbinen slår seg ikke på etter at beholderen er tømt

- Slå av apparatet og vent i 5 sekunder, slå på igjen etter 5 sekunder.
- Elektroder og mellomrommet mellom elektrodene rengjøres med børste.

Sugekraften avtar

- Fjern blokkeringer fra børstehodet, sugerøret, sugeslangen eller foldefilteret.
- Skifte sikkerhets-filterpose.
- Sett inn filterdekslet korrekt.
- Skifte foldefilter.
- Overopphetingsvernet har koplet motoren i nøddrift grunnet overoppheting.
- La apparatet kjøle ned. Skift tilførsels-luftfilter.

Støvutslipp ved suging

- Pass på korrekt innføring av foldefilteret.
- Skifte foldefilter.

Utkoblingsautomatikk (våtsuging) slår ikke inn

- Elektroder og mellomrommet mellom elektrodene rengjøres med børste.
- Fyllingsnivå må stadig kontrolleres ved væsker som ikke er elektrisk ledende.

Kontrolllampe "Undertrykk" lyser rød

- Skifte foldefilter.
- Skift papirfilterpose når den er full, eller ved underskridelse av minimumsvolumstrøm.

Avfallshåndtering

Etter endt levetid må maskinen kastes i samsvar med gjeldende lovbestemmelser.

Garanti

Vår ansvarlige salgsorganisasjon for det enkelte land har utgitt garantibetingelsene som gjelder i det aktuelle landet. Eventuelle feil på maskinen blir reparert gratis i garantitiden dersom disse kan føres tilbake til material- eller produksjonsfeil. Ved behov for garantireparasjoner, vennligst henvend deg med kjøpskvitteringen til din forhandler eller nærmeste autoriserte kundeservice.

Tilbehør og reservedeler

⚠ Fare

Benytt kun det av produsenten godkjente, elektriske tilbehøret til type 22. Bruk av andre tilbehørsdeler kan medføre ekspløsjonsfare.

- Det er kun tillatt å anvende tilbehør og reservedeler som er godkjent av produsenten. Originalt tilbehør og originale reservedeler garanterer for sikker og problemfri drift av apparatet.
- Et utvalg av de vanligste reservedelene finner du bak i denne bruksanvisningen.
- Mer informasjon om reservedeler finner du under www.kaercher.com i området Service.

EU-samsvarserklæring

Vi erklærer hermed at maskinen angitt nedenfor oppfyller de grunnleggende sikkerhets- og helsekravene i de relevante EF-direktivene, med hensyn til både design, konstruksjon og type markedsført av oss. Ved endringer på maskinen som er utført uten vårt samtykke, mister denne erklæringen sin gyldighet.

Produkt: Våt- og tørrsuger

Type: 1.667-xxx

Relevante EU-direktiver

2006/42/EF (+2009/127/EF)

2004/108/EF

94/9/EF

Anvendte overensstemmende normer

EN 55014-1: 2006+A1: 2009+A2: 2011

EN 55014-2: 1997+A1: 2001+A2: 2008

EN 60335-1

EN 60335-2-69

EN 61000-3-2: 2006+A1: 2009+A2: 2009

EN 61000-3-3: 2008

EN 62233: 2008

Anvendte nasjonale normer

TRGS 519

Testrapport nr.

713009565

TÜV SÜD

Ridlerstr. 65

80339 München

Merking



II 3D 95 °C

5.966-037

De undertegnede handler på oppdrag fra, og med fullmakt fra selskapsledelsen.

H. Jenner
CEO

S. Reiser
Head of Approbation

Dokumentasjonsansvarlig:

S. Reiser

Alfred Kärcher GmbH & Co. KG

Alfred-Kärcher-Str. 28 - 40

71364 Winnenden (Germany)

Tlf: +49 7195 14-0

Faks: +49 7195 14-2212

Winnenden, 2013/05/01

Tekniske data

		NT 75/1 Me Ec H Z22
Nettspenning	V	220-240
Frekvens	Hz	1~ 50/60
Nominell effekt	W	1000
Beholderinnhold	l	75
Fyllingsmengde væske	l	52
Luftmengde (maks.)	m ³ /h	140
Undertrykk (maks.)	kPa (mbar)	22,0 (220)
Beskyttelsestype	--	IP 54
Beskyttelsesklasse	--	I
Sugeslangekobling (C-DN/C-ID)	mm	40
Lengde x bredde x høyde	mm	640 x 540 x 925
Areal av foldefilter	m ²	0,95
Typisk driftsvekt	kg	27,8
Omgivelsestemperatur	°C	-10...+40
Relativ luftfuktighet	%	30-90
Beskyttelsesklasse (mot tennfare)		II 3D 95 °C
Registrerte verdier etter EN 60335-2-69		
Støytrykksnivå L _{PA}	dB(A)	76
Usikkerhet K _{PA}	dB(A)	1
Hånd-arm vibrasjonsverdi	m/s ²	<2,5
Usikkerhet K	m/s ²	0,2

Nettledning	H07RN-F 3x1,5 mm ²	
	Best.nr.	Kabellengde
EU	6.650-035.0	10 m



Läs bruksanvisning i original innan aggregatet används första gången, följ anvisningarna och spara drifts-anvisningen för framtida behov, eller för nästa ägare.

- Före första ibruktagning måste Säkerhetsanvisningar nr. 5.956-249 läsas!
- Om bruksanvisningen och säkerhetsanvisningarna inte följs kan apparaten skadas och faror uppstå för användaren och andra personer.
- Informera inköpsstället omgående vid transportskador.

Innehållsförteckning

Miljöskydd	SV . . . 1
Symboler i bruksanvisningen	SV . . . 1
Ändamålsenlig användning	SV . . . 2
Aggregatelement	SV . . . 2
Symboler på aggregatet	SV . . . 3
Säkerhetsanvisningar	SV . . . 3
Idrifttagning	SV . . . 3
Handhavande	SV . . . 4
Transport	SV . . . 5
Förvaring	SV . . . 5
Skötsel och underhåll	SV . . . 6
Åtgärder vid störningar	SV . . . 8
Avfallshantering	SV . . . 8
Garanti	SV . . . 8
Tillbehör och reservdelar	SV . . . 9
Försäkran om EU-överensstämelse	SV . . . 9
Tekniska data	SV . . . 10

Miljöskydd

	Emballagematerialen kan återvinnas. Kasta inte emballaget i hushållssoporna utan lämna det till återvinning.
	Kasserade apparater innehåller återvinningsbart material som bör gå till återvinning. Batterier, olja och liknande ämnen får inte komma ut i miljön. Överlämna skrotade aggregat till ett lämpligt återvinningssystem.

Upplysningar om ingredienser (REACH)

Aktuell information om ingredienser finns på:

www.kaercher.com/REACH

Symboler i bruksanvisningen

Fara

För en omedelbart överhängande fara som kan leda till svåra skador eller döden.

Varning

För en möjlig farlig situation som kan leda till svåra skador eller döden.

Varning

För en möjlig farlig situation som kan leda till lätta skador eller materiella skador.

Ändamålsenlig användning

- Maskinen är avsedd att användas till våt och torr rengöring av golv- och väggytor.
- Apparaten är lämplig för uppsugning av torrt, brännbart, hälsovådligt damm i zon 22 dammklass H enligt EN 60 335-2-69.
- Maskiner av byggtyp 22 är lämpliga för upptagning av brännbart damm inom Zon 22. De är lämpliga för anslutning till maskiner som producerar damm.
- Maskiner av byggtyp 22 är inte avsedda för upptagning av damm eller vätskor med hög explosionsrisk. Detta gäller även för blandningar av brännbart damm med vätskor.
- När asbestsugen använts inom avgränsat område enligt TRGS 519 får sugen inte längre användas inom så kallat rent, ej kontaminerat, område. Undantag är endast tillåtna när asbestsugen rengjorts fullständigt av sakkunnig enligt TRGS 519 nr. 2.7 (d.v.s inte enbart höljets utsida utan även t.ex. kylrum, utymmen för elektriska drivmedel, drivmedlet själv etc.). Detta skall skriftligen noteras och skrivas under.
- Denna maskin är lämpad för yrkesmässig användning, t.ex. på hotell, i skolor, på sjukhus och fabriker, i butiker, på kontor och av uthyrningsfirmor.



Aggregatelement



- 1 Elektroder
- 2 Sugslang
- 3 Skjuthandtag, ställbart
- 4 Spärr av sughuvud
- 5 Hjul
- 6 Smutsbehållare
- 7 Sughuvud
- 8 Styrhjul med parkeringsbroms
- 9 Sugfästen
- 10 Underredeshandtag
- 11 Golvmunstycke
- 12 Chassi
- 13 Anslutningsmuff
- 14 Sugrör
- 15 Bärhandtag
- 16 Slang- och kabelkrok
- 17 Filterskydd
- 18 Krök
- 19 Tillufffilter
- 20 Filterkåpa
- 21 Kontrollampa "undertryck"
- 22 Vridbrytare
- 23 Förvaringsplats för golvmunstycke
- 24 Tiphjäl
- 25 Typskylt
- 26 Fäste till fogmunstycke
- 27 Fäste till sugrör
- 28 Nätkabel
- 29 Filterskyddets tillslutningstappar
- 30 Fästskruv för skjutbygel
- 31 Plattfilter

Färgmärkning

- Manöverelement för rengöringsprocessen är gula.
- Manöverelement för underhåll och service är ljusgrå.

Symboler på aggregatet

	Sug ej in tändkällor! Lämplig för uppsugning av brännbart damm hos dammexplosionsklasserna i zon 22.
	

	Plattfilter	
	Beställningsnr.	6.904-364.0
	Säkerhetsfilterpåse	
	Beställningsnr.	6.904-420.0

Säkerhetsanvisningar

⚠ Fara

- När frånluften inte leds ut utomhus, måste inomhusbanan ha en tillräcklig luftutbytest hastighet L . För att upprätthålla föreskrivna gränsvärden får den tillbakaledda volymströmmen uppgå till maximalt 50 % av friskluftvolymströmmen (rumsvolym $V_R \times$ luftutbytest hastighet L_W). Utan särskilda ventilationsåtgärder gäller: $L_W = 1h^{-1}$.
- Endast för uppgiften utbildad personal får använda aggregatet och de substanser för vilka det är avsett; detta gäller även hanteringen av uppsamlade substanser.
- Apparaten innehåller hälsovådligt damm. Tömning och underhåll inklusive hantering av dammuppsamlingsbehållaren får endast utföras av kvalificerad personal med motsvarande skyddsutrustning.
- Använd aldrig apparaten utan ett komplett filtreringssystem.
- Säkerhetsbestämmelser för det material som skall hanteras måste beaktas.
- Medföljande tillbehör är elektriskt ledande. Andra tillbehör får inte användas!

- Sug endast med alla filterelementen eftersom sugmotorn annars skadas och hälsoriskerna ökar p.g.a. ökad produktion av fint damm!
- Följ säkerhetsbestämmelserna för det material som ska sugas upp. I sakkunnig/osakkunnig drift kan delar (t. ex. utblåsningsöppningen) i sugaggregatet upphettas till 95 °C.
- Det är inte tillåtet att använda förlängningskabel.

I nödfall

Koppla från apparaten och dra ut nätkontakten i nödfall (t.ex. vid kortslutning eller andra elektriska fel).

Idrifttagning

H

UNRWAC: Dieses Gerät enthält gesundheitsgefährliche Staub. Entleerung und Wartung, einschliesslich der Entfernung des Staubbehälters, dürfen nur von sachkundigen Personen vorgenommen werden, die geeignete persönliche Schutzvorrichtung tragen. Nicht einatmen, bevor das komplette Filtersystem installiert ist und die Funktion der Ventile kontrolliert überprüft wurde.

H



→ Dra vid behov av etiketten med det aktuella språket från det medföljande etikettarket och klistra den över den tyska texten på apparaten.

⚠ Varning

Sug inte utan filterelement eftersom sugmotorn då kan skadas och hälsoriskerna ökar p.g.a. förhöjd finstoffsandel!

Observera: För damm med en antändningsenergi under 1mJ kan ytterligare föreskrifter gälla.

- Ställ apparaten i arbetsläge och säkra den vid behov med parkeringsbromsar.
- Anslut sugslangen till sugfästet.
- Kontrollera nivån i smutsbehållaren före arbetets början och töm eventuellt behållaren.
- Montera önskat tillbehör.

Automatisk sugeffektsövervakning

Aggregatet är utrustat med sugeffektsövervakning. Om lufthastigheten i sugslangen sjunker till under 20 m/s, så lyser kontroll-lampan "undertryck" rött (se "hjälp vid störningar").

Observera: Kontrolllampan kan tändas ibland vid normal drift (t.ex. vid arbete med ett golvmunstycke) när luftmängden reduceras (tvärsnittsminskning) och undertrycket då höjs.

Observera: I dessa fall handlar det emellertid inte om en defekt utan om en indikation på att luftmängden reducerats och undertrycket höjts, så som beskrevs ovan.

Anti-Statik-System

Statiska urladdningar leds bort genom de jordade anslutningsrören. Därigenom förhindras gnistbildning och strömstötter med som tillval tillgängligt, elektriskt ledande tillbehör, vilket har godkänts av tillverkaren.

Handhavande

Torr sugning

– Aggregatet är utrustat med en säkerhetsfilterpåse, med förslutningslock.

Beställnr. säkerhetsfilterpåse: 6.904-420.0 (5 st)

Observera: Med detta aggregat kan alla sorters damm upp till dammklass H sugas upp. Användning av dammpåse (beställningsnummer, se filtersystem) är tvingande föreskrivet.

Observera: Maskinen är lämplig som industridammsugare för uppsugning av torrt, brännbart damm med MAK-värden.

– Oanvända plattvecksfilter får endast lagras och transporteras i förpackningen (kartong).

Bild 

– Plattvecksfiltrets lameller får inte beröras vid monteringen.

Varning

Plattvecksfiltret och säkerhetsfilterpåsen får aldrig tas bort vid sugning.

Montera säkerhetsfilterpåse

→ Lossa spärr på sughuvudet och ta av det.

Bild 

→ Sätt säkerhetsfilterpåse på plats.

Bild 

→ Drag säkerhetsfilterpåse över behållare.

→ Sätt på sughuvudet och lås fast.

Våtsugning

Fara

Vid våtsugning får inget hälsofarligt damm sugas upp.

– Vid uppsugning av våt smuts måste säkerhetsfilterpåsen alltid avlägsnas.

Montering gummiläppar

Bild 

→ Montera av borstavstrykaren.

→ Montera gummiläpparna.

Observera: Gummiläpparnas strukturerade sida måste peka utåt.

Försluta suganslutning

Bild 

→ Sätt i anslutningsmuffen exakt i suganslutningen.

→ Skjut in anslutningsmuffen fram till anslag.

→ Lås fast suganslutningen med anslutningsmuffen genom att vrida till höger.

Observera: Exakt passform fås med "bajonettanslutningen".

Tag bort säkerhetsfilterpåse

→ Lossa spärr på sughuvudet och ta av det.

Bild 

→ Drag upp säkerhetsfilterpåse.

Bild 

→ Drag bort skyddsplast.

→ Förslut säkerhetsfilterpåse med självhäftande remsa.

→ Drag ut säkerhetsfilterpåse bakåt.

Bild 

→ Stäng suganslutningsöppningen på säkerhetsfilterpåsen ordentligt med hjälp av förslutningslocket.

Bild

- Förslut säkerhetsfilterpåsen ordentligt med buntband.
- Ta ur säkerhetsfilterpåsen.
- Rengör insidan av behållaren med en fuktig trasa.
- Ta säkerhetsfilterpåsen i en dammtät, försluten påse till avfall enligt föreskrifter.
- Sätt på sughuvudet och lås fast.



Allmänt

Varning

Under sugning får platveckfiltret aldrig tas bort.

- När max. vätskenivå har uppnåtts stängs apparaten automatiskt av.
- **Med ej ledande vätskor (t.ex. borremulsion, oljor och fett) stängs apparaten inte av när behållaren är full. Fyllnadsnivån måste ständigt kontrolleras och behållaren måste tömmas i tid.**
- Efter avslutad vätsugning: Torka plattveckfilter. Rengör elektroder med en borste. Torka ren behållaren med en fuktig trasa och låt den torka.

Vridbrytare

	Maskin FRÅN
	Maskin PÅ

Koppla till aggregatet

- Stick i nätkontakten.
- Starta maskinen med vridbrytaren.

Rengöringsdrift

- Genomför rengöringsarbetet.

Koppla från aggregatet

- Stäng av maskinen med vridbrytaren.
- Drag ur nätkontakten.

Efter varje användning

- Töm behållaren.
- Rengör apparaten invändigt och utvändigt genom uppsugning och torka med en fuktig trasa.
- Vid dammsugning av apparaten ska minst en sugare av samma eller bättre klassificering användas.
- Spola av tillbehör med vatten vid behov och låt torka.

In-/utfällning av skjutbygel

- Lossa skjutbygelnns fästskruvar och ställ in skjutbygeln.

Förvara aggregatet

Bild

- Förvara sugslang och nätsladd som visat på bilden.
- Förvara apparaten i ett torrt rum och säkra den mot obehörig användning.

Transport

Varning

Risk för person och egendomsskada! Observera vid transport maskinens vikt.

Aggregatet måste säkras ordentligt vid transport.

Följande åtgärder måste vidtagas för dammfri transport av aggregatet:

- Lägg sugslang med tillbehör i medföljande transportsäck. Förslut transportsäck.
- Stäng suganslutningen, se vätsugning.
- Ta loss sugröret med golvmunstycket ur fästet. Ta tag i maskinens bärhandtag och sugrör när maskinen ska bäras.
- Vid transport i fordon ska maskinen säkras enligt respektive gällande bestämmelser så den inte kan tippa eller glida.

Förvaring

Varning

Risk för person och egendomsskada! Observera maskinens vikt vid lagring.

Denna maskin får endast lagras inomhus.

Skötsel och underhåll

⚠ Fara

Stäng alltid av aggregatet och lossa nätkontakten innan arbeten på aggregatet utförs.

Dammuppsugande maskiner är säkerhetsanordningar för skydd mot eller åtgärdande av faror enligt den tyska lagen BGV A1.

- Vid underhåll av användaren ska apparaten endast demonteras, rengöras och underhållas i den utsträckning det är möjligt utan att faror för underhållspersonalen eller andra personer uppstår. Lämpliga försiktighetsåtgärder inkluderar avgiftning före demonteringen. Vidta åtgärder för lokalt filtrerad tvångsventilation där apparaten demonteras, rengöring av underhållsutrymmet och lämpliga skyddsutrustningar för personalen.
- Apparatus yttre ska avgiftas genom dammsugning och torkas rent eller behandlas med tätningsmedel innan den flyttas från det farliga området. Alla apparatdelar ska behandlas som förorenade när de flyttas från det farliga området. Lämpliga åtgärder måste vidtas för att undvika att dammet fördelas.
- Vid underhålls- och reparationsarbete ska alla förorenade föremål som inte kan rengöras i tillräckligt hög grad kastas bort. Sådana föremål ska omhändertas i lufttäta påsar i enlighet med gällande bestämmelser för hantering av sådant avfall.
- Vid transport och underhåll av apparaten ska insugsöppningen stängas med anslutningsmuffen.

⚠ Varning

Säkerhetsanordningar, avsedda att skydda mot faror, måste underhållas regelbundet. Detta innebär att den säkerhetstekniska funktionen hos dessa anordningar, t.ex. tätet hos aggregatet, skador på filtret, funktion hos kontrollpunkter, måste kontrolleras minst en gång om året av tillverkaren eller annan, för uppgiften kvalificerad person.

⚠ Fara

Effekten i aggregatets filtrering kan kontrolleras med testförfarande, så som beskrivs i EN 60 335–2–69 AA.22.201.2. Denna kontroll måste utföras minst varje år, eller oftare om detta föreskrivs i nationellt regelverk. Vid negativt resultat måste testen göras om, med nytt plattvecksfilter.

Observera: Uppsugningsaggregat i dammklass H ska underhållas vid behov, dock minst en gång per år, istandsättas vid behov och provas av en sakkunnig person (kvalifikation enligt TRGS 519 Nr. 5.4.3, Stycke 2). Provresultatet ska förevisas vid förfrågan.

Varning

Risk för skada! Använd aldrig rengöringsmedel som innehåller silkon.

- Enklare underhålls- och skötselarbeten kan genomföras av dig själv.
- Apparatus yta och behållarens insida ska rengöras regelbundet med en våt trasa.

⚠ Fara

Risker på grund av hälsovådligt damm. Bär ansiktsmask P2 eller mask med högre värde samt engångsklädsel vid underhållsarbete (t.ex. filterbyte).

Byta plattveckat filter

⚠ Fara

Uppsamlat damm skall transporteras i dammtäta behållare. Omfyllning är ej tillåten. Omhändertagningen av asbesthaltigt avfall skall ske enligt gällande föreskrifter och regler för avfallshantering.

⚠ Varning

Använd inte huvudfilterelementet mer efter att det har tagits ut ur maskinen. Fast inbyggda filter får endast bytas av sakkunnig och bytet får endast ske på lämpligt område (t.ex. så kallade dekontamineringsstationer).

Beställnr. plattvecksfilter: 6.904-364.0

Bild

- Vrid båda förslutningstapparna till filter-skyddet motsols med skruvmejsel. Förslutningstappar trycks ut.
- Öppna filterlocket.
- Tag ut plattvecksfilter.

Bild

- När plattvecksfiltret tas ut skall det omedelbart stoppas i medföljande påse och denna skall förslutas.

Beställnr. påse: 6.277-454.0

- Använt plattvecksfilter placeras i en dammtät, försluten påse, enligt gällande föreskrifter, när det ska kasseras.
- Tag bort smuts som samlats på renluftsidan.
- Sätt i ett nytt plattvecksfilter.
- Tillslut filterskyddet, det hakas hörbart fast.
- Tryck in filterskyddets båda förslutningstappar med skruvmejsel och fäst dem medsols.

Byta säkerhetsfilterpåse

Fara

Uppsamlat damm skall transporteras i dammtäta behållare. Omfyllning är ej tillåten. Omhändertagningen av asbesthaltigt avfall skall ske enligt gällande föreskrifter och regler för avfallshantering.

Fara

Avfallsbehållaren får endast tas om hand av för uppgiften instruerade personer.

Bild

- Stäng suganslutningen, se våtsugning.
- Lossa spärr på sughuvudet och ta av det.

Bild

- Drag upp säkerhetsfilterpåse.

Bild

- Drag bort skyddsplast.
- Förslut säkerhetsfilterpåse med självhäftande remsa.
- Drag ut säkerhetsfilterpåse bakåt.

Bild

- Stäng suganslutningsöppningen på säkerhetsfilterpåsen ordentligt med hjälp av förslutningslocket.

Bild

- Förslut säkerhetsfilterpåsen ordentligt med buntband.
- Ta ur säkerhetsfilterpåsen.
- Rengör insidan av behållaren med en fuktig trasa.
- Ta säkerhetsfilterpåsen i en dammtät, försluten påse till avfall enligt föreskrifter.

Bild

- Sätt den nya säkerhetsfilterpåsen på plats.

Bild

- Drag säkerhetsfilterpåse över behållare.
- Sätt på sughuvudet och lås fast.

Rengöra elektroder

- Lossa spärr på sughuvudet och ta av det.
- Rengör elektroder med en borste.
- Sätt på sughuvudet och lås fast.

Byta luftfilter

Bild

- Stick in 2 spårskruvmejslar i öppningarna i filterhuset på sughuvudet så långt det går.
- Tryck båda spårskruvmejslarna nedåt och häv ut filterhuset.
- Ta ur filterhuset.
- Ta ur det tilluftfiltret ut filterhuset.
- Sätt i ett nytt tilluftfilter i filterhuset.
- Sätt tillbaka filterhuset i sughuvudet och haka fast det.

Åtgärder vid störningar

⚠ Fara

Stäng alltid av aggregatet och lossa nätkontakten innan arbeten på aggregatet utförs.

⚠ Varning

Låt alla kontroller och arbeten på elektriska delar utföras av en fackman. Vid fortsatta störningar vänligen koppla in Kärchers kundtjänst.

Observera: Om ett fel uppträder (t.ex. om filtret går sönder), måste maskinen omgående stängas av. Felet måste åtgärdas före driften återupptas.

Sugturbinen fungerar inte

- Kontrollera eluttaget och strömförsörjningens säkring.
- Kontrollera apparatens nätkabel, nätkontakt och elektroder.
- Slå på apparaten.

Sugturbinen stängs av

- Töm behållaren.

Sugturbinen startar inte efter att behållaren har tömts

- Koppla från apparaten och vänta i 5 sekunder, koppla till igen efter 5 sekunder.
- Rengör både elektroder och mellanrummet mellan elektroderna med en borste.

Sugkraften nedsatt

- Avlägsna stopp i sugmunstycke, sugrör, sugslang eller plattvecksfilter.
- Byta säkerhetsfilterpåse.
- Haka fast filterskyddet ordentligt.
- Byt plattveckat filter.
- Termoskyddet har på grund av överhettning kopplat om motorn till nöddrift.
- Låt aggregatet svalna. Byt tilluftfilter

Damm tränger ut under sugning

- Kontrollera plattvecksfiltrets monteringsläge.
- Byt plattveckat filter.

Frånkopplingsautomatiken (våtsugning) fungerar inte

- Rengör både elektroder och mellanrummet mellan elektroderna med en borste.
- Kontrollera fyllnadsnivån ofta när ej ledande vätska används.

Kontrollampa "undertryck" lyser röd

- Byt plattveckat filter.
- Denna måste bytas ut när säkerhetsfilterpåsen är full och även när minsta volymström underskrids.

Avfallshantering

Apparaten ska föras föreskriftsenligt till avfall efter dess livslängd har förbrukats.

Garanti

I respektive land gäller de garantivillkor som publicerats av våra auktoriserade distributörer. Eventuella fel på aggregatet repareras utan kostnad under förutsättning att det orsakats av ett material- eller tillverkningsfel. I frågor som gäller garantin ska du vända dig med kvitto till inköpsstället eller närmaste auktoriserade serviceverkstad.

Tillbehör och reservdelar

⚠ Fara

Använd endast tillbehör av byggtyp 22 som har godkänts av tillverkaren. Användning av andra tillbehörsdelar kan innebära en explosionsrisk.

- Endast av tillverkaren godkända tillbehör och reservdelar får användas. Original-tillbehör och original-reservdelar garanterar att apparaten kan användas säkert och utan störning.
- I slutet av bruksanvisningen finns ett urval av de reservdelar som oftast behövs.
- Ytterligare information om reservdelar hittas under service på www.kaercher.com.

Försäkran om EU-överensstämmelse

Härmed försäkras vi att nedanstående betecknade maskin i ändamål och konstruktion samt i den av oss levererade versionen motsvarar EU-direktivens tillämpliga grundläggande säkerhets- och hälsokrav. Vid ändringar på maskinen som inte har godkänts av oss blir denna överensstämmelseförklaring ogiltig.

Produkt: Våt- och torrdammsugare

Typ: 1.667-xxx

Tillämpliga EU-direktiv

2006/42/EG (+2009/127/EG)

2004/108/EG

94/9/EG

Tillämpade harmoniserade normer

EN 55014-1: 2006+A1: 2009+A2: 2011

EN 55014-2: 1997+A1: 2001+A2: 2008

EN 60335-1

EN 60335-2-69

EN 61000-3-2: 2006+A1: 2009+A2: 2009

EN 61000-3-3: 2008

EN 62233: 2008

Tillämpade nationella normer

TRGS 519

Rapport nr.

713009565

TÜV SÜD

Ridlerstr. 65

80339 München

Märkning



II 3D 95 °C

5.966-037

Undertecknade agerar på order av och med fullmakt från företagsledningen.

H. Jenner
CEO

S. Reiser
Head of Approbation

Dokumentationsbefullmäktigad:
S. Reiser

Alfred Kärcher GmbH & Co. KG
Alfred-Kärcher-Str. 28 - 40
71364 Winnenden (Germany)
Tel.: +49 7195 14-0
Fax: +49 7195 14-2212

Winnenden, 2013/05/01

Tekniska data

		NT 75/1 Me Ec H Z22
Nätspänning	V	220-240
Frekvens	Hz	1~ 50/60
Normeffekt	W	1000
Behållarvolym	l	75
Påfyllnadsmängd vätska	l	52
Luftmängd (max.)	m ³ /h	140
Undertryck (max.)	kPa (mbar)	22,0 (220)
Skydd	--	IP 54
Skyddsklass	--	I
Sugslanganslutning (C-DN/C-ID)	mm	40
Längd x Bredd x Höjd	mm	640 x 540 x 925
Plattvecksfiltrets yta	m ²	0,95
Typisk driftvikt	kg	27,8
Omgivande temperatur	°C	-10...+40
Relativ luftfuktighet	%	30-90
Typ av tändningsskydd		II 3D 95 °C
Beräknade värden enligt EN 60335-2-69		
Ljudtrycksnivå L _{pA}	dB(A)	76
Osäkerhet K _{pA}	dB(A)	1
Hand-Arm Vibrationsvärde	m/s ²	<2,5
Osäkerhet K	m/s ²	0,2

Nätkabel	H07RN-F 3x1,5 mm ²	
	Artikelnr.	Kabellängd
EU	6.650-035.0	10 m



Lue tämä alkuperäisiä ohjeita ennen laitteesi käyttämistä, säilytä käyttöohje myöhempää käyttöä tai mahdollista myöhempää omistajaa varten.

- Turvaohje nro 5.956-249 on ehdottomasti luettava ennen laitteen ensimmäistä käyttökertaa!
- Käyttöohjeen ja turvaohjeiden huomiotta jättäminen voi aiheuttaa vaurioita laitteeseen ja vaaroja käyttäjälle ja muille henkilöille.
- Jos havaitset kuljetusvaurioita, ota välittömästi yhteys jälleenmyyjään.

Sisällysluettelo

Ympäristönsuojelu	FI . . . 1
Käyttöohjeessa esiintyvät symbolit	FI . . . 1
Käyttötarkoitus	FI . . . 2
Laitteen osat	FI . . . 2
Laitteessa olevat symbolit	FI . . . 3
Turvaohjeet	FI . . . 3
Käyttöönotto	FI . . . 3
Käyttö	FI . . . 4
Kuljetus	FI . . . 5
Säilytys	FI . . . 6
Hoito ja huolto	FI . . . 6
Häiriöapu	FI . . . 8
Hävittäminen	FI . . . 8
Takuu	FI . . . 8
Varusteet ja varaosat	FI . . . 9
EU-standardinmukaisuustodistus	FI . . . 9
Tekniset tiedot	FI . . 10

Ympäristönsuojelu



Pakkausmateriaalit ovat kierrätettäviä. Älä käsittelee pakkauksia kotitalousjätteenä, vaan toimita ne jätteiden kierrätykseen.



Käytetyt laitteet sisältävät arvokkaita kierrätettäviä materiaaleja, jotka tulisi toimittaa kierrätykseen. Paristoja, öljyjä ja samankaltaisia aineita ei saa päästää ympäristöön. Tästä syystä toimita kuluneet laitteet asianmukaisiin keräyspisteisiin.

Huomautuksia materiaaleista (REACH)

Ajantasaisia tietoja ainesosista löytyy osoitteesta:

www.kaercher.com/REACH

Käyttöohjeessa esiintyvät symbolit

Vaara

Välittömästi uhkaava vaara, joka aiheuttaa vakavan ruumiinvamman tai johtaa kuolemaan.

Varoitus

Mahdollisesti vaarallinen tilanne, joka voi aiheuttaa vakavan ruumiinvamman tai voi johtaa kuolemaan.

Varo

Mahdollisesti vaarallinen tilanne, joka voi aiheuttaa lievän ruumiinvamman tai aineellisia vahinkoja.

Käyttötarkoitus

- Tämä imuri on suunniteltu lattioiden ja seinäpintojen märkä- ja kuivapuhdistukseen.
- Laite soveltuu kuivien, palavien, terveydelle haitallisten pölyjen imurointiin normaani EN 60 335–2–69, alue 22, pölyluokka H mukaisesti.
- Rakennetyypin 22 mukaiset laitteet soveltuvat palavan pölyn imurointiin alueella 22. Ne eivät sovellu liitettäväksi pölyä tuottaviin koneisiin.
- Rakennetyypin 22 mukaiset laitteet eivät sovellu korkean räjähdysriskin omaavien pölyjen tai nesteiden eikä palavien pölyjen ja nesteiden seoksien imurointiin.
- Kun asbesti-imuria on käytetty TRGS 519:n mukaisesti eristetyllä alueella, asbesti-imuria ei saa enää käyttää niinsanotusti asbestivapailla alueilla. Poikkeukset ovat sallittuja vain, kun asiantuntija on ensin TRGS 519 kohta 2.7:n mukaisesti (s.o. ei ainoastaan ulkokuorta, vaan myös jäädytystilan, sähkölaitteiden asennustilan, itse sähkökäytön jne.) täysin dekontaminoinut asbesti-imurin. Asiantuntijan on kirjattava kirjallisesti toimenpiteet ja allekirjoitettava asiakirja.
- Tämä laite soveltuu ammattimaiseen käyttöön, esim. hotelleissa, kouluissa, sairaaloissa, tehtaissa, kauppoissa, toimistoissa ja välittäjäliikkeissä.

Laitteen osat

- 1 Elektrodit
- 2 Imuletku
- 3 Työntöaisa, säädettävä
- 4 Imupään lukitus
- 5 Pyörä
- 6 Pölysäiliö
- 7 Imupää
- 8 Ohjausrulla ja seisontajarru
- 9 Imukaulus
- 10 Pyöräalustakahva
- 11 Lattiasuutin
- 12 Kuljetusalusta
- 13 Liitosmuhvi
- 14 Imuputki
- 15 Kantokahva
- 16 Letku- ja kaapelikoukku
- 17 Suodattimen kansi
- 18 Kahva
- 19 Tuloilmasuodatin
- 20 Suodatinkotelo
- 21 Merkkivalo "Alipaine"
- 22 Kiertokytkin
- 23 Lattiasuulakkeen säilytyspaikka
- 24 Kippausapu
- 25 Tyyppikilpi
- 26 Pidike rakosuulakkeelle
- 27 Pidike imuputkille
- 28 Verkkokaapeli
- 29 Suodattimen kannen lukitustappi
- 30 Työntöaisan kiinnitysruuvi
- 31 Poimusuodatin

Väritunnukset

- Puhdistusprosessin käyttöelimet ovat keltaisia.
- Huollon ja servicen käyttöelimet ovat vaaleanharmaat.

Laitteessa olevat symbolit

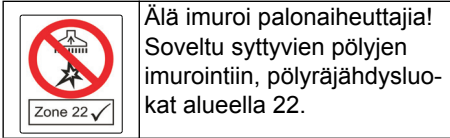

Älä imuroi palonaiheuttajia!
Soveltu syttyvien pölyjen
imurointiin, pölyräjähdysluo-
kat alueella 22.

	Poimusuodatin	
	Tilausnro	6.904-364.0
	Varmuussuodatinpussi	
	Tilausnro	6.904-420.0

Turvaohjeet

⚠ Vaara

- Jos poistoilma palautetaan huoneeseen, huoneessa on oltava riittävä ilmanvaihtomäärä L. Vaadittujen raja-arvojen noudattamiseksi palautettu tilavuusvirta saa olla enintään 50% raikaskuivan tilavuusvirrasta (huonetilavuus V_R x ilmanvaihtomäärä L_{WV}). Ilman erityistä tuuletustoimenpidettä pätee: $L_{WV}=1h^{-1}$.
- Vain koulutettu henkilöstö saa käyttää laitetta, käsitellä aineita, joita sillä imuroidaan ja suorittaa keräytyneen aineen hävittämisen turvallisella menetelmällä.
- Tämä laite sisältää terveydelle haitallista pölyä. Vain asiantuntijat, jotka käyttävät vastaavia suojavarusteita, saavat suorittaa tyhjennys- ja huoltotoimenpiteitä, mukaan lukien pölynkeruusäiliöiden tyhjennyksen.
- Älä käytä laitetta ilman täydellistä suodatusjärjestelmää.
- Kaikkia käsiteltäviä aineita koskevia turvamääräyksiä on noudatettava.
- Mukana toimitetut varusteet ovat sähköä johtavia. Muunlaisten varusteiden käyttö on kielletty!

- Imurointi on sallittu vain kaikilla suodatinelementeillä, koska muuten imumootoria vaurioitetaan ja lisääntynyt hienopölyn ulospääsy aiheuttaa vaaraa terveydelle!
- Noudata imettävien materiaalien turvallisuusmääräyksiä. Asianmukaisessa/epäasianmukaisessa käytössä pölynimurin osat (esim. ulospuhallusaukko) voivat kuumentua jopa 95 °C asteeseen.
- Jatkokaapelin käyttäminen ei ole sallittua.

Hätätapauksessa

Hätätapauksessa (esim. oikosulun tai muun sähkövian yhteydessä) laite on kytkettävä pois päältä ja vedettävä virtapistoke irti pistorasiasta.

Käyttöönotto

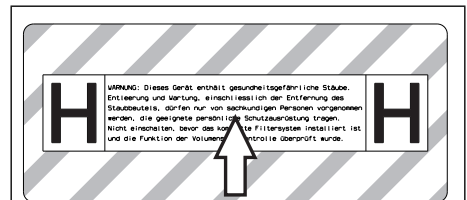

- Irrota tarvittaessa oheisesta tarra-arkista oman maasi kielen mukainen tarra ja liimaa se laitteessa olevan saksankielisen tekstin päälle.

⚠ Varoitus

Imurointi ilman suodatinelementtiä on kielletty, koska muuten imumootoria vaurioitetaan ja lisääntynyt hienopölyn ulospääsy aiheuttaa vaaraa terveydelle.

Huomautus: Pölyille, joiden sytytysenergia on alle 1 mJ, voi olla voimassa lisämääräyksiä.

- Aseta laite toiminta-asentoon ja varmista laite tarvittaessa seisontajarruilla.
- Työnnä imuletku imuletkuliitaintään.
- Tarkasta likasäiliön täyttömäärä ennen töiden aloittamista ja tyhjennä säiliö tarvittaessa.
- Aseta haluamasi varuste paikoilleen.

Automaattinen imutehonvalvonta

Laite on varustettu imutehonvalvonnalla. Jos ilman nopeus imuletkussa alittaa 20 m/s, punainen merkkivalo "Alipaine" syttyy palamaan (katso "Häiriöapu").

Huomautus: Merkkivalo voi syttyä ajoittain palamaan normaalikäytön aikana (esim. työskenneltäessä lattiasuulakkeen kanssa), kun ilmamäärä vähenee (poikkileikkauksen pienentyessä) ja alipaine lisääntyy siitä johtuen.

Huomautus: Näissä tapauksissa ei ole kuitenkaan kyse viasta, vaan merkki siitä kuten ylhäällä mainittu, että ilmamäärä on vähentynyt ja alipaine on lisääntynyt.

Antistaattinen järjestelmä

Maadoitettu imuletkuliitin johtaa staattiset lataukset pois. Tällöin voidaan valmistajan hyväksymiä, sähköä johtavia varusteita käyttäen estää kipinöiden ja sähköpurkauksien muodostuminen.

Käyttö

Kuivaimu

- Laite on varustettu varmuussuodatinpussilla, jossa on sulkukansi.

Tilausnumero Varmuussuodatinpussi: 6.904-420.0 (5 kpl)

Huomautus: Tällä laitteella voidaan imuroida kaikkia pölylajeja pölyluokkaan H saakka. Laki määrää käyttämään pölynkeruupussia (tilausnumero, katso Suodatinjärjestelmät).

Huomautus: Laite soveltuu käytettäväksi teollisuuspölynimurina kuivien palavien pölyjen, joilla on MWP-arvo (maximum workplace concentration), imurointiin.

- Käyttämättömiä poimusuodattimia saa säilyttää ja kuljettaa vain pakkauksessaan (pahvilaatikko).

Kuva 

- Kun poimusuodatin asetetaan paikalleen, sen lamelleihin ei saa koskea.

Varoitus

Imuroinnin aikana ei saa koskaan poistaa poimusuodatinta eikä varmuussuodatinpussia.

Turvasuodatin säkin asettaminen paikalleen

- Vapauta imupää lukituksesta, poista imupää.

Kuva 

- Laita varmuussuodatinpussi paikalleen.

Kuva 

- Käännä varmuussuodatinpussin reunat säiliön reunojen ylitse.
- Aseta imupää paikalleen ja lukitse se.

Märkäimu

Vaara

Märkäimuroinnissa ei saa imuroida terveydelle vaarallisia pölyjä.

- Varmuussuodatinpussi on aina poistettava märkää likaa imuroitaessa.

Kumihuulten asennus

Kuva 

- Irrota harjakaistaleet.
- Aseta kumihuulet paikalleen.

Huomautus: Kumihuulien rakenteellisen puolen on osoitettava ulospäin.

Imuliitännän sulkeminen

Kuva 

- Liitä liitosmuhvi sovitustarkasti imuliitännään.
- Työnnä liitosmuhvi vasteeseen asti sisään.
- Sulje imuliitäntä tiukasti liitosmuhvilla kiertämällä muhvia oikealle.

Huomautus: "Pikaliitin" pitää huolen sovitustarkkuudesta.

Varmuussuodatinpussin poisto

- Vapauta imupää lukituksesta, poista imupää.

Kuva 

- Käännä varmuussuodatinpussin reunat ylös.

Kuva

- Vedä suojafolio irti.
- Sulje varmuussuodatinpussi itseliimautuvalla läpällä.
- Vedä varmuussuodatinpussi taaksepäin ulos.

Kuva

- Sulje varmuussuodatinpussin imuliitännän aukko tiiviisti sulkukannella.

Kuva

- Sulje varmuussuodatinpussi tiiviisti mukana olevalla nippusiteellä.
- Poista varmuussuodatinpussi.
- Puhdista säiliön sisäpuoli kostealla rätillä.
- Hävitä varmuussuodatinpussi pölytiivisti suljetussa pussissa lakisäätteisten määräysten mukaan.
- Aseta imupää paikalleen ja lukitse se.



Yleistä

Varoitus

Imuroinnin aikana ei saa koskaan poistaa poimu-suodatinta.

- Kun maksimi nestetäyttötaso on saavutettu, laite kytkeytyy automaattisesti pois päältä.
- **Ei-johtavien nesteiden ollessa kyseessä (esimerkiksi porausnesteet, öljyt ja rasvat) laitetta ei kytketä pois päältä astian ollessa täynnä. Täyttötasoa on tarkastettava jatkuvasti ja astia on tyhjennettävä ajoissa.**
- Märkäimuroinnin päätyttyä: Kuivaa poimu-suodatin. Puhdista elektrodit harjalla. Puhdista säiliö kostealla liinalla ja anna kuivua.

Kiertokytkin

	Laitte OFF
	Laitte ON

Laitteen käynnistys

- Työnnä virtapistoke pistorasiaan.
- Kytke laite päälle kiertokytkimellä.

Puhdistaminen

- Suorita puhdistus.

Laitteen kytkeminen pois päältä

- Kytke laite kiertokytkimellä pois päältä.
- Vedä verkkopistoke irti.

Jokaisen käyttökerran jälkeen

- Tyhjennä säiliö.
- Puhdista laite sisältä ja ulkoa imuroimalla ja kostealla liinalla pyyhkimällä.
- Laitteen puhtaaksi imemiseen on käytettävä vähintään saman tai paremman luokituksen omaavaa imuria.
- Huuhtelee varusteet tarvittaessa vedellä ja kuivaa ne.

Työntöaisan sisään-/uloskääntäminen

- Löysää työntöaisan kiinnitysruuveja ja säädä työntöaisan asentoa.

Laitteen säilytys

Kuva

- Säilytä imuletku ja verkkokaapelia kuvan mukaisella tavalla.
- Säilytä laite kuivassa tilassa ja suojaa se asiattomalta käytöltä.

Kuljetus

Varo

Loukkaantumis- ja vahingoittumisvaara-vaara! Huomioi kuljetettaessa laitteen paino.

Laitetta kuljetettaessa on huolehdittava sen turvallisesta kiinnityksestä.

Seuraavat toimenpiteet on suoritettava, jotta laitetta voi kuljettaa pölyttömästi:

- Laita imuletku ja tarvikkeet mukana toimitettuun kuljetussäkkiin. Sulje kuljetussäkki.
- Imuliitännän sulkeminen, katso märkäimurointi.

- Ota imuputki lattiasuulakkeineen pidikkeestä. Kun kannat laitetta, pidä kiinni kantokahvasta ja imuputkesta.
- Kun kuljetat laitetta ajoneuvoissa, varmista laite liukumisen ja kaatumisen varalta kulloinkin voimassa olevien ohjesääntöjen mukaisesti.

Säilytys

Varo

Loukkaantumis- ja vahingoittumisvaara-vaara! Huomioi säilytettäessä laitteen paino.

Tätä laitetta saa säilyttää vain sisätiloissa.

Hoito ja huolto

⚠ Vaara

Virtapistoke on vedettävä irti pistorasiasta ennen kaikkia laitteeseen kohdistuvia töitä. Pölyä poistavat koneet ovat (Saksan) BGV A1:n mukaan vaarojen estämiseen tai poistamiseen tarkoitettuja turvalaitteita.

- Kun käyttäjän on laitteen huoltamista varten, purettava, puhdistettava ja huollettava se, on työ suoritettava mikäli mahdollista siten, että siitä ei aiheudu vaaraa huoltohenkilöstölle eikä sivullisille. Sopivat varotoimenpiteet sisältävät myrkkujen poiston ennen laitteen purkamista osiin. Ryhdy toimenpiteisiin paikalla suodatettua pakkoilmanpoistoa varten siellä, missä laite puretaan osiin, huoltopaikan puhdistusta ja henkilökunnan sopivaa suojaa varten.
- Laitteen ulkopinnalta on poistettava myrkyt imurointimenetelmällä ja pyyhittävä puhtaaksi tai käsiteltävä tiivistysaineella, ennen kuin laite tuodaan pois vaaralliselta alueelta. Laitteen kaikki osat on katsottava likaantuneiksi, kun ne tuodaan pois vaaralliselta alueelta. On ryhdyttävä soveltuviin toimenpiteisiin, jotta vältetään pölyn leviämistä.
- Huolto- ja korjaustöiden suorittamisen yhteydessä on hävitettävä kaikki likaantuneet esineet, joita ei voida tyydyttävästi puhdistaa.

Tällaiset esineet on hävitettävä tiiviissä pussissa yhtäpitävästi voimassa olevien määräysten kanssa, jotka koskevat tällaisten jätteiden hävittämistä.

- Imuaukko on suljettava laitteen kuljetuksessa ja huollossa liitosmuhvilla.

⚠ Varoitus

Vaarojen estämiseen tarkoitetut turvalaitteet on huollettava säännöllisesti. Tämä tarkoittaa, valmistajan tai asiaan perehdytetyt henkilön on tarkastettava vähintään kerran vuodessa turvalaitteiden turvallisuustekninen moitteeton toimivuus, esim. laitteen tiiviys, suodattimen vaurioituminen, valvontalaitteiden toiminta.

⚠ Vaara

Laitteen suodatuksen tehokkuus voidaan tarkastaa käyttäen sellaista testausmenetelmää, joka on määritetty EN 60 335–2–69 AA.22.201.2:ssa. Tarkastus on tehtävä vähintään kerran vuodessa tai useammin, jos kansalliset määräykset sitä vaativat. Jos tarkastuksen tulos on negatiivinen, tarkastus on uusittava uutta poimusuodatinta käyttäen.

Huomautus: Pölyluokan H pölynimurit on huollettava tarvittaessa, kuitenkin vähintään kerran vuodessa, tarvittaessa kunnostettava ja asiantuntijan (kelpoisuus TRGS 519 Nr. 5.4.3, kohta 2) tulee tarkastaa laite. Tarkastustodistus on esitettävä vaadittaessa.

Varo

Vaurioittumisvaara! Älä käytä puhdistamiseen silikonipitoisia hoitoaineita.

- Yksinkertaiset huolto- ja hoitotyöt voi tehdä itse.
- Laitteen pinta ja säiliön sisäpuoli on puhdistettava säännöllisesti kostealla liinalla.

⚠ Vaara

Terveydelle haitallisen pölyn aiheuttama vaara terveydelle. Huoltotöissä (esim. suodattimen vaihto) on käytettävä hengitysuojamaskia P2 tai parempaa ja kertakäyttövaatetusta.

Poimusuodattimen vaihto

⚠ Vaara

Imuroitu pöly on kuljetettava pölytiiveissä astioissa. Tyhjennys toiseen astiaan ei ole sallittua. Asbestipitoisten jätteiden hävittäminen on suoritettava määräysten ja jätehuoltoa koskevien sääntöjen mukaisesti.

⚠ Varoitus

Älä käytä pääsuodatinelementtiä laitteesta poistamisen jälkeen.

Vain asiantuntija saa vaihtaa soveliaassa paikassa (esim. dekontaminaatioasemalla) kiinteästi asennetun suodattimen.

Tilausnumero Poimusuodatin: 6.904-364.0

Kuva 

→ Kierrä ruuvitaltalla suodattimen kannen molempia lukitustappeja vastapäivään. Lukitustapit tulevat ulospainetuiksi.

→ Avaa suodattimen kansi.

→ Poista poimusuodatin.

Kuva 

→ Kun poistat poimusuodattimen, laita se heti mukana toimitettuun pussiin ja sulje pussi.

Pussin tilausnumero: 6.277-454.0

→ Hävitä käytetty poimusuodatin pölytiivisti suljetussa pussissa lain määräysten mukaan.

→ Poista kerääntynyt lika puhdasilmapuolelta.

→ Aseta uusi poimusuodatin paikalleen.

→ Sulje suodattimen kansi, sen on lukituttava kuuluvasti.

→ Paina ruuvitaltalla suodattimen kannen molemmat lukitustapit sisään ja kiinnitä paikalleen myötöpäivään kiertämällä.

Varmuussuodatinpussin vaihto

⚠ Vaara

Imuroitu pöly on kuljetettava pölytiiveissä astioissa. Tyhjennys toiseen astiaan ei ole sallittua. Asbestipitoisten jätteiden hävittäminen on suoritettava määräysten ja jätehuoltoa koskevien sääntöjen mukaisesti.

⚠ Vaara

Vain opastuksen saaneet henkilöt saavat suorittaa pölynkeruusäiliön tyhjentämisen.

Kuva 

→ Imuliitännän sulkeminen, katso märkäimurointi.

→ Vapauta imupää lukituksesta, poista imupää.

Kuva 

→ Käännä varmuussuodatinpussin reunat ylös.

Kuva 

→ Vedä suojafolio irti.

→ Sulje varmuussuodatinpussi itseliimautuvalla läpällä.

→ Vedä varmuussuodatinpussi taaksepäin ulos.

Kuva 

→ Sulje varmuussuodatinpussin imuliitännän aukko tiiviisti sulkukannella.

Kuva 

→ Sulje varmuussuodatinpussi tiiviisti mukana olevalla nippusiteellä.

→ Poista varmuussuodatinpussi.

→ Puhdista säiliön sisäpuoli kostealla rätillä.

→ Hävitä varmuussuodatinpussi pölytiivisti suljetussa pussissa lakisäätteiden määräysten mukaan.

Kuva 

→ Aseta uusi varmuussuodatinpussi paikalleen.

Kuva 

→ Käännä varmuussuodatinpussin reunat säiliön reunojen ylitse.

→ Aseta imupää paikalleen ja lukitse se.

Elektrodien puhdistus

→ Vapauta imupää lukituksesta, poista imupää.

→ Puhdista elektrodit harjalla.

→ Aseta imupää paikalleen ja lukitse se.

Tuloilmasuodattimen vaihtaminen

Kuva

- Pistä 2 lattapäistä ruuvitalttaa imupään suodatinkotelon aukkoihin vasteeseen asti.
- Paina molempia riivitaltoja alas ja kampea suodatinkotelo ulos.
- Poista suodatinkotelo.
- Poista tuloilmasuodatin suodatinkotelosta.
- Aseta uusi tuloilmasuodatin suodatin-koteloon.
- Aseta suodatinkotelo paikalleen imu-päähän ja napsauta lukitukseen.

Häiriöapu

Vaara

Virtapistoke on vedettävä irti pistorasiasta ennen kaikkia laitteeseen kohdistuvia töitä.

Varoitus

*Anna asiantuntijan suorittaa kaikki sähkö-
osia koskevat työt. Häiriöiden esiintyessä
jatkuvasti ota yhteyttä Kärcher -asiakaspal-
veluun.*

Huomautus: Häiriön esiintyessä (esim. suodattimen repeytyminen) laite on heti kytkettävä pois päältä. Ennen uutta käyttä- mistä häiriön aiheuttaja on poistettava.

Imuturbiini ei pyöri

- Tarkasta virransyötön pistorasia ja su- lake.
- Tarkasta laitteen verkkokaapeli, verk- kopistoke ja elektrodit.
- Kytke laite päälle.

Imuturbiini kytketty pois päältä

- Tyhjennä säiliö.

Imuturbiini ei käynnisty astian tyhjentämisen jälkeen

- Kytke laite pois päältä ja odota 5 sekun- tia, kytke laite uudelleen päälle 5 sekun- nin kuluttua.
- Puhdista elektrodit sekä elektrodien vä- llinen tila harjalla.

Imuvoima vähenee

- Poista tukokset imusuuttimesta, imu- putkesta, imuletkusta tai poimusuodat- timesta.
- Vaihda varmuussuodatinpussi.
- Lukitse suodattimen kansi oikein.
- Vaihda poimusuodatin.
- Termostaattikytkin on kytkenyt mootto- rin sen ylikuumentumisen vuoksi hätä- käyntikäytölle.
- Anna laitteen jäähtyä. Vaihda tuloilman- suodatin.

Pöly pääsee ulos imuvaiheessa

- Tarkasta poimusuodattimen oikea asennus.
- Vaihda poimusuodatin.

Katkaisuautomatiikka (märkäimu) ei reagoi

- Puhdista elektrodit sekä elektrodien vä- llinen tila harjalla.
- Tarkasta jatkuvasti täyttötaso sähköi- sestä ei johtavissa nesteissä.

Punainen merkkivalo "Alipaine" palaa

- Vaihda poimusuodatin.
- Kun varmuussuodatinpussi on täynnä ja vähimmäistilavuusvirta alitetaan, suodatinpussi on vaihdettava.

Hävittäminen

Laite on hävitettävä lain määräysten mu- kaan käyttöiän lopussa.

Takuu

Kussakin maassa ovat voimassa valtuutta- mamme myyntiorganisaation julkaisemat takuuehdot. Materiaali- ja valmistusvirheis- tä aiheutuvat virheet laitteessa korjaamme takuuaikana maksutta. Takuutapauksessa ota yhteys ostotositteen kanssa jälleen- myyjään tai lähimpään valtuutettuun huol- toon.

Varusteet ja varaosat

⚠ Vaara

Käytä vain valmistajan hyväksymiä lisävarusteita rakennetyypin 22 käyttämiseen. Muiden lisävarusteosien käyttäminen voi aiheuttaa räjähdysvaaran.

- Vain sellaisten lisävarusteiden ja varaosien käyttö on sallittua, jotka valmistaja on hyväksynyt. Alkuperäiset lisävarusteet ja varaosat takaavat, että laitetta voidaan käyttää turvallisesti ja häiriöttömästi.
- Tärkeimpien osien varaosaluettelo löytyy tämän käyttöohjeen lopusta.
- Saat lisätietoja varaosista osoitteesta www.karcher.fi, osiosta Huolto.

EU-standardinmukaisuustodistus

Vakuutamme, että alla mainitut tuotteet vastaavat suunnittelultaan ja rakenteeltaan sekä valmistustavaltaan EU-direktiivien asianomaisia turvallisuus- ja terveysvaatimuksia. Jos tuotteeseen/tuotteisiin tehdään muutoksia, joista ei ole sovittu kanssamme, tämä vakuutus ei ole enää voimassa.

Tuote: Märkä- ja kuivaimuri

Tyyppi: 1.667-xxx

Yksiselitteiset EU-direktiivit

2006/42/EY (+2009/127/EY)

2004/108/EY

94/9/EY

Sovelletut harmonisoidut standardit

EN 55014–1: 2006+A1: 2009+A2: 2011

EN 55014–2: 1997+A1: 2001+A2: 2008

EN 60335–1

EN 60335–2–69

EN 61000–3–2: 2006+A1: 2009+A2: 2009

EN 61000–3–3: 2008

EN 62233: 2008

Sovelletut kansalliset standardit

TRGS 519

Tarkastuskertomus-nro

713009565

TÜV SÜD

Ridlerstr. 65

80339 München

Merkintä



II 3D 95 °C

5.966-037

Allekirjoittaneet toimivat yrityksen johton puolesta ja sen valtuuttamina.

H. Jenner
CEO

S. Reiser
Head of Approbation

Dokumentointivaltuutettu:

S. Reiser

Alfred Kärcher GmbH & Co. KG

Alfred-Kärcher-Str. 28 - 40

71364 Winnenden (Germany)

Puh.: +49 7195 14-0



Faksi: +49 7195 14-2212

Winnenden, 2013/05/01

Tekniset tiedot

		NT 75/1 Me Ec H Z22
Verkkojännite	V	220-240
Taajuus	Hz	1~ 50/60
Nimellisteho	W	1000
Säiliön tilavuus	l	75
Täyttömäärä neste	l	52
Ilmamäärä (maks.)	m ³ /h	140
Alipaine (maks.)	kPa (mbar)	22,0 (220)
Suojatyyppi	--	IP 54
Kotelointiluokka	--	I
Imuletkuliitin (C-DN/C-ID)	mm	40
Pituus x leveys x korkeus	mm	640 x 540 x 925
Poimusuodattimen pinta-ala	m ²	0,95
Tyypillinen käyttöpaino	kg	27,8
Ulkoilman lämpötila	°C	-10...+40
Suhteellinen ilmankosteus	%	30-90
Sytytysuojatyyppi		II 3D 95 °C
Mitatut arvot EN 60335-2-69 mukaisesti		
Äänenpainetaso L _{pA}	dB(A)	76
Epävarmuus K _{pA}	dB(A)	1
Käsi-käsivarsi värinäarvo	m/s ²	<2,5
Epävarmuus K	m/s ²	0,2

Verkkokaapeli	H07RN-F 3x1,5 mm ²	
	Osa-nro	Johdon pituus
EU	6.650-035.0	10 m

  Πριν χρησιμοποιήσετε τη συσκευή σας για πρώτη φορά, διαβάστε αυτές τις πρωτότυπες οδηγίες χρήσης, ενεργήστε σύμφωνα με αυτές και κρατήστε τις για μελλοντική χρήση ή για τον επόμενο ιδιοκτήτη.

- Πριν από την πρώτη χρήση διαβάστε οπωσδήποτε τις υποδείξεις ασφαλείας αρ. 5.956-249!
- Η μη τήρηση των οδηγιών χρήσης, καθώς και των υποδείξεων ασφαλείας, μπορεί να προκαλέσει βλάβες στη συσκευή ή κινδύνους για τον χρήστη ή άλλα άτομα.
- Σε περίπτωση βλαβών κατά τη μεταφορά ειδοποιήστε αμέσως τον αντιπρόσωπό σας.

Πίνακας περιεχομένων

Προστασία περιβάλλοντος	EL . . . 1
Σύμβολα στο εγχειρίδιο οδηγιών	EL . . . 1
Χρήση σύμφωνα με τους κανονισμούς	EL . . . 2
Στοιχεία συσκευής	EL . . . 2
Σύμβολα στη συσκευή	EL . . . 3
Υποδείξεις ασφαλείας	EL . . . 3
Έναρξη λειτουργίας	EL . . . 3
Χειρισμός	EL . . . 4
Μεταφορά	EL . . . 6
Αποθήκευση	EL . . . 6
Φροντίδα και συντήρηση	EL . . . 6
Αντιμετώπιση βλαβών	EL . . . 9
Απόσυρση	EL . . 10
Εγγύηση	EL . . 10
Εξαρτήματα και ανταλλακτικά	EL . . 10
Δήλωση Συμμόρφωσης των Ε.Κ.	EL . . 11
Τεχνικά χαρακτηριστικά	EL . . 12

Προστασία περιβάλλοντος



Τα υλικά συσκευασίας είναι ανακυκλώσιμα. Μην πετάτε τις συσκευασίες στα οικιακά απορρίμματα, αλλά σε ειδικό σύστημα επαναχρησιμοποίησης.



Οι παλιές συσκευές περιέχουν ανακυκλώσιμα υλικά, τα οποία θα πρέπει να μεταφέρονται σε σύστημα επαναχρησιμοποίησης. Οι μπαταρίες, τα λάδια και παρόμοια υλικά δεν επιτρέπεται να καταλήγουν στο περιβάλλον. Για το λόγο αυτόν η διάθεση παλιών συσκευών πρέπει να γίνεται σε κατάλληλα συστήματα συλλογής.

Υποδείξεις για τα συστατικά (REACH)

Ενημερωμένες πληροφορίες για τα συστατικά μπορείτε να βρείτε στη διεύθυνση:

www.kaercher.com/REACH

Σύμβολα στο εγχειρίδιο οδηγιών

Κίνδυνος

Για άμεσα επαπειλούμενο κίνδυνο, ο οποίος μπορεί να οδηγήσει σε σοβαρό τραυματισμό ή θάνατο.

Προειδοποίηση

Για ενδεχόμενη επικίνδυνη κατάσταση, η οποία μπορεί να οδηγήσει σε σοβαρό τραυματισμό ή θάνατο.

Προσοχή

Για ενδεχόμενη επικίνδυνη κατάσταση, η οποία μπορεί να οδηγήσει σε ελαφρό τραυματισμό ή υλικές βλάβες.

Χρήση σύμφωνα με τους κανονισμούς

- Αυτή η ηλεκτρική σκούπα προορίζεται για τον υγρό και τον ξηρό καθαρισμό επιφανειών δαπέδων και τοίχων.
- Η συσκευή ενδείκνυται για την αναρρόφηση ξηρής, εύφλεκτης, βλαβερής για την υγεία σκόνης στη ζώνη 22, κατηγορία σκόνης Η κατά EN 60 335–2–69.
- Οι συσκευές κατασκευαστικού τύπου 22 ενδείκνυται για αναρρόφηση εύφλεκτης σκόνης στη Ζώνη 22. Δεν είναι κατάλληλες για σύνδεση σε μηχανήματα που παράγουν σκόνη.
- Οι συσκευές κατασκευαστικού τύπου 22 δεν ενδείκνυται για την αναρρόφηση έντονα εκρηκτικής σκόνης ή υγρών, καθώς και για μείγματα εύφλεκτης σκόνης και υγρών.
- Μετά τη χρήση του αναρροφητήρα αμιάντου σε κλειστό τομέα κατά την έννοια του TRGS 519 δεν επιτρέπεται πλέον η χρήση του αναρροφητήρα αμιάντου στον αποκαλούμενο λευκό τομέα. Οι εξαιρέσεις επιτρέπονται μόνον εάν ο αναρροφητήρας αμιάντου έχει προηγουμένως απολυμανθεί πλήρως από ειδικό σύμφωνα με το TRGS 519 αρ. 2.7 (δηλ. όχι μόνο το εξωτερικό περίβλημα, αλλά επίσης π.χ. ο θάλαμος ψύξης, οι χώροι εγκατάστασης ηλεκτρικών μέσων εργασίας, τα ίδια τα μέσα εργασίας, κ.λ.π.). Η εργασία απολύμανσης πρέπει να τεκμηριωθεί γραπτώς και να υπογραφεί από τον ίδιο τον ειδικό τεχνίτη.
- Η συσκευή αυτή προορίζεται για επαγγελματική χρήση, π.χ. σε ξενοδοχεία, σχολεία, νοσοκομεία, εργοστάσια, καταστήματα, γραφεία και εταιρείες ενοικιασέως.

Στοιχεία συσκευής

- 1 Ηλεκτρόδια
- 2 Εύκαμπτος σωλήνας αναρρόφησης
- 3 Λαβή μεταφοράς, ρυθμιζόμενη
- 4 Ασφάλιση της κεφαλής αναρρόφησης
- 5 Τροχός
- 6 Δοχείο ρύπων
- 7 Κεφαλή αναρρόφησης
- 8 Τροχαλία διεύθυνσης με φρένο ακινητοποίησης
- 9 Στόμιο αναρρόφησης
- 10 Λαβή τροχοφόρου πλαισίου
- 11 Μπεκ δαπέδου
- 12 Τροχήλατη βάση
- 13 Μούφα
- 14 Σωλήνας αναρρόφησης
- 15 Λαβή μεταφοράς
- 16 Στήριγμα ελαστικού σωλήνα και καλωδίου
- 17 Κάλυμμα φίλτρου
- 18 Γωνία σωλήνα
- 19 Φίλτρο προσαγωγής αέρα
- 20 Περίβλημα φίλτρου
- 21 Ενδεικτική λυχνία "Υποπίεση"
- 22 Περιστροφικός διακόπτης
- 23 Θήκη για ακροφύσιο δαπέδου
- 24 Βοήθημα ανατροπής
- 25 Πινακίδα τύπου
- 26 Στήριγμα για ακροφύσιο αρμών
- 27 Στήριγμα για σωλήνα αναρρόφησης
- 28 Καλώδιο τροφοδοσίας
- 29 Πείρος σφράγισης καλύμματος φίλτρου
- 30 Κοχλίας στερέωσης της λαβής ώθησης
- 31 Επίπεδο πτυχωτό φίλτρο

Αναγνωριστικό χρώματος

- Τα χειριστήρια για τη διαδικασία καθαρισμού είναι κίτρινα.
- Τα χειριστήρια για τη συντήρηση και το σέρβις είναι ανοικτά γκριζα.

Σύμβολα στη συσκευή



Μην αναρροφάτε αναφλέξιμα υλικά! Κατάλληλο για αναρρόφηση εύφλεκτης σκόνης στις κατηγορίες εκρήξιμης σκόνης της ζώνης 22.



Επίπεδο πτυχωτό φίλτρο

Κωδ. παραγωγείας 6.904-364.0



Σάκος φίλτρου ασφαλείας

Κωδ. παραγωγείας 6.904-420.0

Υποδείξεις ασφαλείας

⚠ Κίνδυνος

- Εάν ο ανακυκλούμενος αέρας επιστρέφει στο χώρο, τότε πρέπει να υπάρχει επαρκές ποσοστό ανανέωσης αέρα L . Προκειμένου να τηρούνται οι απαραίτητες οριακές τιμές, η ογκομετρική παροχή επιστροφής επιτρέπεται να ανέρχεται το ανώτερο στο 50% της ογκομετρικής παροχής φρέσκου αέρα (όγκος χώρου V_R x ποσοστό ανανέωσης αέρα L_W). Χωρίς ιδιαίτερα μέτρα αερισμού ισχύει: $L_W = 1h^{-1}$.
- Χρήση της συσκευής και των υλικών, για τα οποία χρησιμοποιείται, συμπεριλαμβανομένης της ασφαλούς διάθεσης των αναρροφούμενων υλικών μόνον από εκπαιδευμένο προσωπικό.
- Η συσκευή αυτή περιέχει σκόνη βλαβερή για την υγεία. Οι εργασίες εκκένωσης και συντήρησης, συμπεριλαμβανομένης της απόσυρσης των κάδων συλλογής σκόνης, επιτρέπεται να γίνονται μόνο από εξειδικευμένο προσωπικό, το οποίο φοράει τον κατάλληλο προστατευτικό εξοπλισμό.
- Η συσκευή δεν επιτρέπεται να λειτουργεί χωρίς το πλήρες σύστημα φιλτραρίσματος.

- Λαμβάνετε υπόψη τους εφαρμοστέους κανόνες ασφαλείας για τα υπό επεξεργασία υλικά.
- Τα παρεχόμενα βοηθητικά εξαρτήματα είναι ηλεκτρικά αγωγίμα. Δεν επιτρέπεται να χρησιμοποιούνται άλλα βοηθητικά εξαρτήματα!
- Η αναρρόφηση πρέπει να γίνεται με όλα τα στοιχεία φιλτραρίσματος εγκατεστημένα, διότι διαφορετικά θα προκληθεί βλάβη στον κινητήρα αναρρόφησης με κίνδυνο για την υγεία λόγω αυξημένης εξαγωγής λεπτής σκόνης!
- Τηρείτε πάντα τους κανόνες ασφαλείας για τα απορροφώμενα υλικά. Κατά την ενδεδειγμένη/μη ενδεδειγμένη χρήση τους, ορισμένα τμήματα (π.χ. το στόμιο εκφύσησης) της ηλεκτρικής σκούπας μπορούν να αναπτύξουν θερμοκρασίες έως 95 °C.
- Δεν επιτρέπεται η χρήση καλωδίου προέκτασης.

Σε περίπτωση εκτάκτου ανάγκης

Σε περίπτωση εκτάκτου ανάγκης (π.χ. σε βραχυκύκλωμα ή άλλη ηλεκτρολογική βλάβη) απενεργοποιήστε τη συσκευή και βγάλτε την από την πρίζα.

Έναρξη λειτουργίας

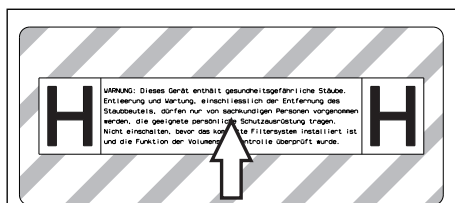

- ➔ Εάν είναι απαραίτητο, τραβήξτε το αυτοκόλλητο με την αντίστοιχη εθνική γλώσσα από το συνοδευτικό φύλλο και κολλήστε το πάνω από το γερμανικό κείμενο.

⚠ Προειδοποίηση

Μην προβαίνετε σε αναρρόφηση χωρίς το στοιχείο φίλτρου, διότι διαφορετικά θα προκληθεί βλάβη στον κινητήρα αναρρόφησης και παρουσιάζεται έτσι κίνδυνος για την υγεία λόγω αυξημένης εκπομπής λεπτής σκόνης.

Υπόδειξη: Για σκόνες με ενέργεια ανάφλεξης μικρότερη από 1mJ μπορεί να ισχύουν πρόσθετοι κανόνες..

- ➔ Τοποθετήστε τη συσκευή σε θέση εργασίας, εάν χρειάζεται ασφαλίστε την με το φρένο ακινητοποίησης.
- ➔ Τοποθετήστε τον ελαστικό σωλήνα αναρρόφησης στο στόμιο αναρρόφησης.
- ➔ Ελέγξτε τη στάθμη πλήρωσης στο δοχείο ρύπων πριν την έναρξη της εργασίας και αδειάστε το δοχείο κατά περίπτωση.
- ➔ Συνδέστε το επιθυμητό εξάρτημα.

Αυτόματη παρακολούθηση αναρροφητικής ισχύος

Η συσκευή είναι εξοπλισμένη με σύστημα παρακολούθησης αναρροφητικής ισχύος. Εάν η ταχύτητα του αέρα στον ελαστικό σωλήνα αναρρόφησης πέσει κάτω από 20 m/s, ανάβει με κόκκινο η ενδεικτική λυχνία "Υποπίεση" (βλ. "Βοήθεια σε περίπτωση βλάβης").

Υπόδειξη: Η ενδεικτική λυχνία ενδέχεται να ανάβει κατά διαστήματα κατά τη διάρκεια της κανονικής λειτουργίας (π.χ. όταν χρησιμοποιείται το ακροφύσιο δαπέδου), όταν μειώνεται η ποσότητα αέρα (μείωση διατομής) και αυξάνεται η υποπίεση.

Υπόδειξη: Στις περιπτώσεις αυτές δεν πρόκειται για σφάλμα, αλλά για υπόδειξη ότι η ποσότητα αέρα μειώθηκε και η υποπίεση αυξήθηκε, όπως αναφέρεται παραπάνω.

Αντιστατικό σύστημα

Οι γειωμένοι ρευματοδότες τροφοδοσίας διαχετεύουν τα ηλεκτροστατικά φορτία. Έτσι αποφεύγονται, χάρη στα ηλεκτρικά αγώγιμα εξαρτήματα που έχουν εγκριθεί από τον κατασκευαστή, οι σπινθήρες και η υπερροή ρεύματος.

Χειρισμός

Ξηρή αναρρόφηση

- Η συσκευή αναρρόφησης είναι εξοπλισμένη με σάκο φίλτρου ασφαλείας με καπάκι ασφάλισης.

Κωδ. παραγγελίας σάκου φίλτρου ασφαλείας: 6.904-420.0 (5 τεμάχια)

Υπόδειξη: Με αυτή τη συσκευή μπορούν να αναρροφηθούν όλα τα είδη σκόνης μέχρι την κατηγορία σκόνης H. Η χρήση σακούλας συλλογής σκόνης (για κωδ. παραγγελίας βλ. σύστημα φίλτρου) επιβάλλεται από τη νομοθεσία.

Υπόδειξη: Η συσκευή ενδείκνυται ως ηλεκτρική σκούπα βιομηχανικής χρήσης για την αναρρόφηση ξηρής, εύφλεκτης σκόνης με τιμές MAK.

- Τα μη χρησιμοποιημένα επίπεδα πτυχωτά φίλτρα μπορούν να αποθηκευθούν και να μεταφερθούν μόνον μέσα στη συσκευασία τους (χαρτοκιβώτιο).

Εικόνα **A**

- Μην αγγίζετε τα πτερύγια του επιπέδου πτυχωτού φίλτρου κατά την τοποθέτηση.

⚠ Προειδοποίηση

Κατά την αναρρόφηση δεν επιτρέπεται να απομακρυνθεί ποτέ το επίπεδο πτυχωτό φίλτρο και ο σάκος φίλτρου ασφαλείας.

Τοποθέτηση σάκου φίλτρου ασφαλείας

- ➔ Απασφαλίστε και αφαιρέστε την κεφαλή αναρρόφησης.

Εικόνα **B**

- ➔ Εισάγετε το σάκο φίλτρου ασφαλείας.

Εικόνα **C**

- ➔ Τοποθετήστε το σάκο φίλτρου ασφαλείας πάνω από το δοχείο.
- ➔ Τοποθετήστε και ασφαλίστε και πάλι την κεφαλή αναρρόφησης.

Υγρή αναρρόφηση

Κίνδυνος

Κατά την υγρή αναρρόφηση δεν επιτρέπεται η αναρρόφηση σκόνης που είναι βλαβερή για την υγεία.

- Κατά την αναρρόφηση υγρών ακαθαρσιών πρέπει να απομακρύνετε πάντα το σάκο φίλτρου ασφαλείας.

Εγκατάσταση πλαστικών χειλέων

Εικόνα 

→ Αποσυναρμολογήστε τη λωρίδα βουρτσών.

→ Τοποθετήστε τα λαστιχένια χείλη.

Υπόδειξη: Η ανάγλυφη πλευρά του λαστιχένιου χείλους πρέπει να είναι στραμμένη προς τα έξω.

Σφράγισμα σύνδεσης αναρρόφησης

Εικόνα 

→ Εφαρμόστε τη μούφα σύνδεσης ακριβώς στην υποδοχή αναρρόφησης.

→ Σπρώξτε τη μούφα σύνδεσης ως τον αναστολέα.

→ Κλείστε καλά την υποδοχή αναρρόφησης με τη μούφα σύνδεσης με δεξιά στροφή.

Υπόδειξη: Η ακρίβεια εφαρμογής εξασφαλίζεται μέσω της σύνδεσης μπαγιονέτ.

Απομακρύνετε το σάκο του φίλτρου ασφαλείας

→ Απασφαλίστε και αφαιρέστε την κεφαλή αναρρόφησης.

Εικόνα 

→ Ανασηκώστε και ανοίξτε το σάκο φίλτρου ασφαλείας.

Εικόνα 

→ Τραβήξτε το προστατευτικό φύλλο.

→ Κλείστε το σάκο φίλτρου ασφαλείας με τον αυτοκόλλητο ενδέτη.

→ Τραβήξτε προς τα πίσω και βγάλτε το σάκο φίλτρου ασφαλείας.

Εικόνα 

→ Κλείστε καλά το άνοιγμα σύνδεσης αναρρόφησης του σάκου φίλτρου ασφαλείας με το καπάκι σφράγισης.

Εικόνα 

→ Σφραγίστε καλά το σάκο φίλτρου ασφαλείας με το συνοδευτικό συνδετήρα καλωδίων.

→ Αφαιρέστε το σάκο φίλτρου ασφαλείας.

→ Καθαρίστε το εσωτερικό του δοχείου με ένα υγρό πανί.

→ Απορρίψτε το σάκο φίλτρου ασφαλείας σε αδιαπέραστη από τη σκόνη κλειστή σακούλα, σύμφωνα με τη νομοθεσία.

→ Τοποθετήστε και ασφαλίστε και πάλι την κεφαλή αναρρόφησης.

Γενικά

Προειδοποίηση



Κατά την αναρρόφηση δεν επιτρέπεται να απομακρύνεται ποτέ το επίπεδο πτυχωτό φίλτρο

- Όταν σημειωθεί η μέγιστη στάθμη υγρών, η συσκευή απενεργοποιείται αυτόματα.

- Όταν πρόκειται για μη αγωγίμα υγρά (για παράδειγμα γαλάκτωμα τρυπανιών, λάδια και λίπη) δεν απενεργοποιείται η συσκευή όταν γεμίσει το δοχείο. Η στάθμη πλήρωσης πρέπει να ελέγχεται διαρκώς και να γίνεται εγκαίρως εκκένωση του δοχείου.

- Μετά το πέρας της υγρής αναρρόφησης: Στεγνώστε το επίπεδο πτυχωτό φίλτρο. Καθαρίστε τα ηλεκτρόδια με μια βούρτσα. Καθαρίστε το δοχείο με ένα υγρό πανί και στεγνώστε το.

Περιστροφικός διακόπτης

	Συσκευή OFF
	Συσκευή ON

Ενεργοποίηση της μηχανής

- Συνδέστε το ρευματολήπτη στην πρίζα.
- Ενεργοποιήστε τη συσκευή από τον περιστροφικό διακόπτη.

Λειτουργία καθαρισμού

- Εκτελέστε τον καθαρισμό.

Απενεργοποίηση της μηχανής

- Απενεργοποιήστε τη συσκευή από τον περιστροφικό διακόπτη.
- Βγάλτε το ρευματολήπτη.

Έπειτα από κάθε λειτουργία

- Αδειάστε τον κάδο.
- Καθαρίστε τη συσκευή εσωτερικά και εξωτερικά με αναρρόφηση και σκούπισμα με ένα υγρό πανί.
- Κατά την αναρρόφηση στη συσκευή πρέπει να χρησιμοποιείται μία σκούπα τουλάχιστον ίδιας ή καλύτερης ταξινόμησης.
- Εάν χρειάζεται, ξεπλύνετε τα βοηθητικά εξαρτήματα με νερό και στεγνώστε τα.

Άνοιγμα/κλείσιμο της λαβής ώθησης

- Χαλαρώστε τους κοχλίες συγκράτησης της λαβής ώθησης και προσαρμόστε τη λαβή ώθησης.

Φύλαξη της συσκευής

Εικόνα 

- Φυλάξτε το σωλήνα αναρρόφησης και το καλώδιο τροφοδοσίας σύμφωνα με τις εικόνες.
- Τοποθετήστε τη συσκευή σε στεγνό χώρο και ασφαλίστε την ώστε να μην μπορεί να χρησιμοποιηθεί από αναρμόδια άτομα.

Μεταφορά

Προσοχή

Κίνδυνος τραυματισμού και βλάβης! Κατά τη μεταφορά λάβετε υπόψη το βάρος της συσκευής.

Κατά τη μεταφορά του μηχανήματος πρέπει να φροντίζετε ώστε να υπάρχει ασφαλής στερέωση του μηχανήματος. Για τη μεταφορά του μηχανήματος χωρίς σκόνες πρέπει να λαμβάνονται τα ακόλουθα προστατευτικά μέτρα:

- Τοποθετήστε τον ελαστικό σωλήνα αναρρόφησης με τα εξαρτήματα στο συνημμένο σάκο μεταφοράς. Σφραγίστε το σάκο μεταφοράς.
- Σφράγισμα σύνδεσης αναρρόφησης, βλ. υγρή αναρρόφηση.
- Βγάλτε το σωλήνα αναρρόφησης με το ακροφύσιο δαπέδου από το στήριγμα. Για να μεταφέρετε τη συσκευή, κρατήστε την από τη λαβή μεταφοράς και το σωλήνα αναρρόφησης.
- Κατά τη μεταφορά με οχήματα, ασφαλίστε τη συσκευή έναντι ενδεχόμενης ολίσθησης και ανατροπής, σύμφωνα με τις εκάστοτε ισχύουσες κατευθυντήριες οδηγίες.

Αποθήκευση

Προσοχή

Κίνδυνος τραυματισμού και βλάβης! Κατά την αποθήκευση λάβετε υπόψη το βάρος της συσκευής.

Η συσκευή αυτή μπορεί να αποθηκεύεται μόνο σε εσωτερικούς χώρους.

Φροντίδα και συντήρηση

⚠ Κίνδυνος

Πριν από όλες τις εργασίες στη συσκευή, απενεργοποιήστε τη συσκευή και τραβήξτε το φως από την πρίζα.

Οι μηχανές ελέγχου σκόνης είναι συστήματα ασφαλείας για την πρόληψη ή αποφυγή κινδύνων υπό την έννοια του BGV A1.

- Για να γίνει συντήρηση της συσκευής από το χρήστη, η συσκευή πρέπει να αποσυαρμολογηθεί, να καθαριστεί και να συντηρηθεί, εφόσον αυτό είναι δυνατό να γίνει, χωρίς να προκληθεί κατά τη συντήρηση κίνδυνος για το προσωπικό συντήρησης και για άλλα άτομα. Πριν από την αποσυαρμολόγηση πρέπει να ληφθούν τα κατάλληλα μέτρα προστασίας που περιλαμβάνουν και απολύμανση. Πρέπει να ληφθούν κατάλληλα μέτρα πρόληψης για εξαερισμό με φιλτράρισμα στο χώρο όπου αποσυαρμολογείται η συσκευή, να γίνει καθαρισμός των επιφανειών συντήρησης και να υπάρχει κατάλληλη προστασία του προσωπικού.

- Το εξωτερικό της συσκευής θα πρέπει να καθαριστεί από τοξικές ουσίες με αναρρόφηση σκόνης και να σκουπιστεί καλά, ή να γίνει επεξεργασία του με στεγανοποιητικό μέσο, πριν απομακρυνθεί από την επικίνδυνη περιοχή. Όλα τα εξαρτήματα της συσκευής πρέπει να θεωρούνται ακάθαρτα, όταν απομακρύνονται από την επικίνδυνη περιοχή. Να λαμβάνονται τα κατάλληλα μέτρα για να μην διαφύγει η σκόνη.
- Κατά την εκτέλεση των εργασιών συντήρησης και επισκευής πρέπει να πεταχτούν όλα τα ακάθαρτα αντικείμενα που δεν καθαρίστηκαν ικανοποιητικά. Παρόμοια αντικείμενα πρέπει να απορρίπτονται σε αδιαπέραστες από την υγρασία σακούλες, σύμφωνα με τους ισχύοντες κανονισμούς για τη διάθεση παρόμοιων απορριμμάτων.
- Κατά τη μεταφορά και τη συντήρηση της συσκευής, το στόμιο αναρρόφησης πρέπει να σφραγίζεται με τη μούφα σύνδεσης.

⚠ Προειδοποίηση

Τα συστήματα ασφαλείας για την πρόληψη κινδύνων πρέπει να συντηρούνται τακτικά. Αυτό σημαίνει ότι πρέπει να ελέγχονται από τον κατασκευαστή ή από αρμόδιο άτομο σχετικά με την ασφαλή και άψογη λειτουργία τους τουλάχιστον μία φορά το χρόνο. Θα πρέπει να ελέγχεται π.χ. η στεγανότητα της συσκευής, ενδεχόμενη φθορά του φίλτρου, η λειτουργία των διατάξεων ελέγχου.

⚠ Κίνδυνος

Η αποτελεσματικότητα φιλτραρίσματος του μηχανήματος είναι δυνατό να ελεγχθεί με τη διαδικασία δοκιμής, η οποία προσδιορίζεται στο πρότυπο EN 60 335-2-69 AA.22.201.2. Η δοκιμή αυτή πρέπει να διεξάγεται τουλάχιστον μία φορά το χρόνο, εφόσον αυτό επιβάλλεται από τις εθνικές απαιτήσεις. Σε περίπτωση αρνητικού αποτελέσματος, η δοκιμή πρέπει να επαναλαμβάνεται με ένα νέο επίπεδο πτυχωτού φίλτρο.

Υπόδειξη: Οι ηλεκτρικές σκούπες κατηγορίας σκόνης Η πρέπει να συντηρούνται κατά περίπτωση ή τουλάχιστον μία φορά το χρόνο, να επιδιορθώνονται κατά περίπτωση και να ελέγχονται από ειδικευμένο τεχνίτη (προϋποθέσεις κατά TRGS 519 αρ. 5.4.3, παρ. 2). Το αποτέλεσμα του ελέγχου θα παρουσιάζεται κατ' απαίτηση.

Προσοχή

Κίνδυνος βλάβης! Μην χρησιμοποιείτε για τον καθαρισμό σιλικονούχα μέσα περιποίησης.

- Μπορείτε να εκτελείτε μόνοι σας εύκολες εργασίες συντήρησης και φροντίδας.
- Η επιφάνεια της συσκευής και η εσωτερική πλευρά του κάδου πρέπει να καθαρίζονται τακτικά με βρεγμένο πανί.

⚠ Κίνδυνος

Κίνδυνος από σκόνη βλαβερή για την υγεία. Κατά τις εργασίες συντήρησης (π.χ. αλλαγή φίλτρου) φοράτε αναπνευστική μάσκα P2 ή ανώτερης κατηγορίας και ρουχισμό μιας χρήσεως.

Αντικατάσταση του επιπέδου πτυχωτού φίλτρου

⚠ Κίνδυνος

Η σκόνη που συλλέγεται πρέπει να μεταφέρεται σε ειδικά δοχεία. Δεν επιτρέπεται η μετάγγιση. Η διάθεση των απορριμμάτων, τα οποία περιέχουν αμίαντο, πρέπει να εκτελείται σύμφωνα με τους σχετικούς κανονισμούς και διατάξεις.

⚠ Προειδοποίηση

Μην ξαναχρησιμοποιήσετε το κύριο φίλτρο μετά την αφαίρεση από τη συσκευή. Σταθερά ενσωματωμένα φίλτρα επιτρέπεται να αντικαθιστούνται μόνο σε κατάλληλους χώρους (π.χ. στους σχετικούς σταθμούς απολύμανσης) από έναν ειδικό τεχνίτη.

Κωδ. παραγγελίας επιπέδου πτυχωτού φίλτρου: 6.904-364.0

Εικόνα **K**

- Περιστρέψτε τους δύο πείρους σφράγισης του καλύμματος προς τα αριστερά με ένα κατσαβίδι. Οι πείροι σφράγισης ανυψώνονται.
- Ανοίξτε το κάλυμμα του φίλτρου.
- Αφαιρέστε το επίπεδο πτυχωτό φίλτρο.

Εικόνα **L**

- Κατά την αφαίρεση του επίπεδου πτυχωτού φίλτρου πρέπει να το διπλώνετε αμέσως με το συνημμένο σάκο και να κλείνετε το σάκο.

Κωδ. παραγγελίας σάκου: 6.277-454.0

- Απορρίψτε το μεταχειρισμένο επίπεδο πτυχωτό φίλτρο σε αδιαπέραστη από τη σκόνη κλειστή σακούλα, σύμφωνα με τους νομικούς κανονισμούς.
- Απομακρύνετε τους ρύπους από την πλευρά του καθαρού αέρα.
- Τοποθετήστε το καινούριο επίπεδο πτυχωτό φίλτρο.
- Κλείστε το κάλυμμα του φίλτρου. Θα ακούσετε τον ήχο ασφάλισης.
- Πιέστε προς τα μέσα τους δύο πείρους σφράγισης του καλύμματος φίλτρου με το κατσαβίδι και σφίξτε τους προς τα δεξιά.

Αντικατάσταση σάκου φίλτρου ασφαλείας

⚠ Κίνδυνος

Η σκόνη που συλλέγεται πρέπει να μεταφέρεται σε ειδικά δοχεία. Δεν επιτρέπεται η μετάγγιση. Η διάθεση των απορριμμάτων, τα οποία περιέχουν αμίαντο, πρέπει να εκτελείται σύμφωνα με τους σχετικούς κανονισμούς και διατάξεις.

⚠ Κίνδυνος

Η απόσυρση του δοχείου συλλογής σκόνης επιτρέπεται να γίνεται μόνο από ειδικά εκπαιδευμένα άτομα.

Εικόνα **M**

- Σφράγισμα σύνδεσης αναρρόφησης, βλ. υγρή αναρρόφηση.
- Απασφαλίστε και αφαιρέστε την κεφαλή αναρρόφησης.

Εικόνα **N**

- Ανασηκώστε και ανοίξτε το σάκο φίλτρου ασφαλείας.

Εικόνα **O**

- Τραβήξτε το προστατευτικό φύλλο.
- Κλείστε το σάκο φίλτρου ασφαλείας με τον αυτοκόλλητο ενδέτη.
- Τραβήξτε προς τα πίσω και βγάλτε το σάκο φίλτρου ασφαλείας.

Εικόνα **P**

- Κλείστε καλά το άνοιγμα σύνδεσης αναρρόφησης του σάκου φίλτρου ασφαλείας με το καπάκι σφράγισης.

Εικόνα **Q**

- Σφραγίστε καλά το σάκο φίλτρου ασφαλείας με το συνοδευτικό συνδετήρα καλωδίων.
- Αφαιρέστε το σάκο φίλτρου ασφαλείας.
- Καθαρίστε το εσωτερικό του δοχείου με ένα υγρό πανί.
- Απορρίψτε το σάκο φίλτρου ασφαλείας σε αδιαπέραστη από τη σκόνη κλειστή σακούλα, σύμφωνα με τη νομοθεσία.

Εικόνα **R**

- Τοποθετήστε ένα νέο σάκο φίλτρου ασφαλείας.

Εικόνα **S**

- Τοποθετήστε το σάκο φίλτρου ασφαλείας πάνω από το δοχείο.
- Τοποθετήστε και ασφαλίστε και πάλι την κεφαλή αναρρόφησης.

Καθαρισμός των ηλεκτροδίων

- Απασφαλίστε και αφαιρέστε την κεφαλή αναρρόφησης.
- Καθαρίστε τα ηλεκτρόδια με μια βούρτσα.
- Τοποθετήστε και ασφαλίστε και πάλι την κεφαλή αναρρόφησης.

Αντικατάσταση φίλτρου προσαγωγής αέρα

Εικόνα 11

- Τοποθετήστε ως το τέρμα 2 επίπεδα κατασαβίδια στα ανοίγματα του περιβλήματος φίλτρου της κεφαλής αναρρόφησης.
- Πιέστε τα δύο επίπεδα κατασαβίδια προς τα κάτω και σηκώστε το περίβλημα του φίλτρου.
- Αφαιρέστε το περίβλημα του φίλτρου.
- Αφαιρέστε το φίλτρο προσαγωγής αέρα από το περίβλημά του.
- Τοποθετήστε στο περίβλημα ένα νέο φίλτρο προσαγωγής αέρα.
- Τοποθετήστε και ασφαλίστε το περίβλημα φίλτρου στην κεφαλή αναρρόφησης.

Αντιμετώπιση βλαβών

⚠ Κίνδυνος

Πριν από όλες τις εργασίες στη συσκευή, απενεργοποιήστε τη συσκευή και τραβήξτε το φως από την πρίζα.

⚠ Προειδοποίηση

Αναθεστε όλους τους ελέγχους και τις εργασίες σε ηλεκτρικά εξαρτήματα σε εξειδικευμένο ηλεκτρολόγο. Σε περίπτωση βλαβών που επιμένουν παρακαλούμε απευθυνθείτε στο τμήμα εξυπηρέτησης πελατών της Kärcher.

Υπόδειξη: Σε περίπτωση που εμφανιστεί κάποια βλάβη (π.χ. διάρρηξη φίλτρου), πρέπει να απενεργοποιηθεί αμέσως η συσκευή. Η βλάβη πρέπει να αντιμετωπιστεί πριν ενεργοποιηθεί ξανά η συσκευή.

Η τουρμπίνα αναρρόφησης δεν λειτουργεί

- Ελέγξτε την πρίζα και την ασφάλεια της παροχής ρεύματος.
- Ελέγξτε το καλώδιο τροφοδοσίας, το φως και τα ηλεκτρόδια της συσκευής.
- Θέστε τη συσκευή σε λειτουργία.

Η τουρμπίνα απενεργοποιείται

- Αδειάστε τον κάδο.

Η τουρμπίνα αναρρόφησης δεν ενεργοποιείται μετά το άδειασμα του κάδου

- Απενεργοποιήστε τη συσκευή, περιμένετε 5 δευτερόλεπτα και ενεργοποιήστε την ξανά έπειτα από 5 δευτερόλεπτα.
- Καθαρίστε τα ηλεκτρόδια και τον ενδιάμεσο χώρο των ηλεκτροδίων με μια βούρτσα.

Η αναρροφητική ισχύς μειώνεται

- Απομακρύνετε τις εμπλοκές του ακροφυσίου αναρρόφησης, του σωλήνα αναρρόφησης, του ελαστικού σωλήνα αναρρόφησης ή του επιπέδου πτυχωτού φίλτρου
- Αντικαταστήστε το σάκο φίλτρου ασφαλείας.
- Ασφαλίστε καλά το κάλυμμα φίλτρου.
- Αντικαταστήστε το επίπεδο πτυχωτό φίλτρο.
- Η διάταξη θερμοπροστασίας έχει ενεργοποιήσει τη λειτουργία έκτακτης ανάγκης του κινητήρα λόγω υπερθέρμανσης.
- Αφήστε τη συσκευή να κρυώσει. Αντικαταστήστε το φίλτρο προσαγωγής αέρα.

Διαρροή σκόνης κατά την αναρρόφηση

- Ελέγξτε εάν έγινε σωστή τοποθέτηση του επιπέδου πτυχωτού φίλτρου.
- Αντικαταστήστε το επίπεδο πτυχωτό φίλτρο.

Ο αυτοματισμός απενεργοποίησης (υγρή αναρρόφηση) δεν ενεργοποιείται

- Καθαρίστε τα ηλεκτρόδια και τον ενδιάμεσο χώρο των ηλεκτροδίων με μια βούρτσα.
- Ελέγχετε συνεχώς τη στάθμη πλήρωσης σε υγρό που δεν είναι ηλεκτρικά αγώγιμο.

Η ενδεικτική λυχνία "Υποπίεση" ανάβει με κόκκινο

- Αντικαταστήστε το επίπεδο πτυχωτό φίλτρο.
- Σε περίπτωση που γεμίσει ο σάκος φίλτρου ασφαλείας και ο όγκος αέρα πέσει κάτω από τα ελάχιστα όρια, πρέπει να γίνει αντικατάσταση.

Απόσυρση

Η συσκευή πρέπει να απορρίπτεται σύμφωνα με τους νομικούς κανονισμούς όταν λήξει η διάρκεια ζωής της.

Εγγύηση

Σε κάθε χώρα ισχύουν οι όροι εγγύησης που εκδόθηκαν από την αρμόδια εταιρία μας προώθησης πωλήσεων. Αναλαμβάνουμε τη δωρεάν αποκατάσταση οποιασδήποτε βλάβης στη συσκευή σας, εφόσον οφείλεται σε αστοχία υλικού ή κατασκευαστικό σφάλμα, εντός της προθεσμίας που ορίζεται στην εγγύηση. Σε περίπτωση που επιθυμείτε να κάνετε χρήση της εγγύησης, παρακαλούμε απευθυνθείτε με την απόδειξη αγοράς στο κατάστημα από το οποίο προμηθευτήκατε τη συσκευή ή στην πλησιέστερη εξουσιοδοτημένη υπηρεσία τεχνικής εξυπηρέτησης πελατών μας.

Εξαρτήματα και ανταλλακτικά

⚠ Κίνδυνος

Για συσκευές τύπου 22, να χρησιμοποιούνται μόνον τα εγκεκριμένα από τον κατασκευαστή εξαρτήματα. Η χρήση άλλων εξαρτημάτων μπορεί να προκαλέσει έκρηξη.

- Επιτρέπεται να χρησιμοποιούνται μόνο εξαρτήματα και ανταλλακτικά, τα οποία έχουν την έγκριση του κατασκευαστή. Τα γνήσια αξεσουάρ και ανταλλακτικά παρέχουν την εγγύηση της ασφαλούς και άψογης λειτουργίας της μηχανής.
- Μία επιλογή των ανταλλακτικών που χρειάζονται συχνότερα θα βρείτε στο τέλος των οδηγιών χρήσης.
- Περισσότερες πληροφορίες σχετικά με τα ανταλλακτικά μπορείτε να λάβετε στη διεύθυνση www.kaercher.com, τομέας Εξυπηρέτησης.

Δήλωση Συμμόρφωσης των Ε.Κ.

H. Jenner
CEO

S. Reiser
Head of Approbation

Δια της παρούσης δηλώνουμε ότι το μηχάνημα που χαρακτηρίζεται παρακάτω, με βάση τη σχεδίαση και την κατασκευή του, υπό τη μορφή που διατίθεται στην αγορά, πληροί στις σχετικές βασικές απαιτήσεις ασφαλείας και υγιεινής των οδηγίων της ΕΚ. Η παρούσα δήλωση παύει να ισχύει σε περίπτωση τροποποιήσεων του μηχανήματος χωρίς προηγούμενη συνεννόηση μαζί μας.

Προϊόν: Ηλεκτρική σκούπα υγρής και ξηρής αναρρόφησης

Τύπος: 1.667-xxx

Σχετικές οδηγίες των Ε.Κ.

2006/42/ΕΚ (+2009/127/ΕΚ)

2004/108/ΕΚ

94/9/ΕΚ

Εφαρμοσθέντα εναρμονισμένα πρότυπα

EN 55014-1: 2006+A1: 2009+A2: 2011

EN 55014-2: 1997+A1: 2001+A2: 2008

EN 60335-1

EN 60335-2-69

EN 61000-3-2: 2006+A1: 2009+A2: 2009

EN 61000-3-3: 2008

EN 62233: 2008

Εφαρμοσθέντα εθνικά πρότυπα

TRGS 519

Έκθεση ελέγχου αρ.

713009565

TÜV SÜD

Ridlerstr. 65

80339 München

Χαρακτηρισμός



II 3D 95 °C

Υπεύθυνος τεκμηρίωσης:

S. Reiser

Alfred Karcher GmbH & Co. KG

Alfred-Karcher-Str. 28 - 40

71364 Winnenden (Germany)

Τηλ.: +49 7195 14-0

Φαξ: +49 7195 14-2212

Winnenden, 2013/05/01

5.966-037

Οι υπογράφοντες ενεργούν κατ' εντολή του και με εξουσιοδότηση της διεύθυνσης της επιχείρησης.

Τεχνικά χαρακτηριστικά

		NT 75/1 Me Ec H Z22
Τάση ηλεκτρικού δικτύου	V	220-240
Συχνότητα	Hz	1~ 50/60
Ονομαστική ισχύς	W	1000
Χωρητικότητα κάδου	l	75
Ποσότητα πλήρωσης υγρού	l	52
Ποσότητα αέρα (μέγ.)	m ³ /h	140
Υποπίεση (μέγ.)	kPa (mbar)	22,0 (220)
Είδος προστασίας	--	IP 54
Κατηγορία προστασίας	--	I
Σύνδεση ελαστικού σωλήνα αναρρόφησης (C-DN/ C-ID)	mm	40
Μήκος x Πλάτος x Ύψος	mm	640 x 540 x 925
Εμβαδόν επίπεδου πτυχωτού φίλτρου	m ²	0,95
Τυπικό βάρος λειτουργίας	kg	27,8
Θερμοκρασία περιβάλλοντος	°C	-10...+40
Σχετική ατμοσφαιρική υγρασία	%	30-90
Τύπος προστασίας από ανάφλεξη		II 3D 95 °C

Μετρούμενες τιμές κατά EN 60335-2-69

Επιτρεπόμενη στάθμη ηχητικής ισχύος L _{ρA}	dB(A)	76
Αβεβαιότητα K _{ρA}	dB(A)	1
Κραδασμοί στο χέρι/στο βραχίονα	m/s ²	<2,5
Αβεβαιότητα K	m/s ²	0,2

Καλώδιο τροφοδοσί- ας δικτύου	H07RN-F 3x1,5 mm ²	
	Αριθ. ανταλλ.	Μήκος καλω- δίου
EU	6.650-035.0	10 m



Cihazın ilk kullanımından önce bu orijinal kullanma kılavuzunu okuyun, bu kılavuza göre davranın ve daha sonra kullanım veya cihazın sonraki sahiplerine vermek için bu kılavuzu saklayın.

- İlk kullanımdan önce, 5.956-249 numaralı güvenlik uyarılarını mutlaka okuyun!
- Kullanım kılavuzunun ve emniyet uyarılarının dikkate alınmaması halinde cihazda hasar, kullanıcıda ve diğer kişilerde tehlike oluşabilir.
- Nakliye hasarlarını hemen yetkili satıcıya bildirin.

İçindekiler

Çevre koruma.	TR . . 1
Kullanım kılavuzundaki semboller	TR . . 1
Kurallara uygun kullanım . .	TR . . 2
Cihaz elemanları	TR . . 2
Cihazdaki semboller.	TR . . 3
Güvenlik uyarıları	TR . . 3
İşletime alma	TR . . 3
Kullanımı	TR . . 4
Taşıma	TR . . 5
Depolama.	TR . . 6
Koruma ve Bakım.	TR . . 6
Arızalarda yardım.	TR . . 8
İmha edilmesi.	TR . . 8
Garanti	TR . . 9
Aksesuarlar ve yedek parçalar	TR . . 9
AB uygunluk bildirisi.	TR . . 9
Teknik Bilgiler	TR . 10

Çevre koruma

	Ambalaj malzemeleri geri dönüştürülebilir. Ambalaj malzemelerini evinizin çöpüne atmak yerine lütfen tekrar kullanılabilircekleri yerlere gönderin.
	Eski cihazlarda, yeniden değerlendirme işlemine tabi tutulması gereken değerli geri dönüşüm malzemeleri bulunmaktadır. Aküler, yağ ve benzeri maddeler doğaya ulaşmamalıdır. Bu nedenle eski cihazları lütfen öngörülen toplama sistemleri aracılığıyla imha edin.

İçindekiler hakkında uyarılar (REACH)
İçindekiler hakkında ayrıntılı bilgileri bulabileceğiniz adres:

www.kaercher.com/REACH

Kullanım kılavuzundaki semboller

Tehlike

Ağır bedensel yaralanmalar ya da ölüme neden olan direkt bir tehlike için.

Uyarı

Ağır bedensel yaralanmalar ya da ölüme neden olabilecek olası tehlikeli bir durum için.

Dikkat

Hafif bedensel yaralanmalar ya da maddi hasarlara neden olabilecek olası tehlikeli bir durum için.

Kurallara uygun kullanım

- Bu süpürge, zemin ve duvar yüzeylerinin ıslak ve kuru temizlenmesi için belirlenmiştir.
- Bu cihaz sadece, EN 60 335–2–69 normuna göre Bölge 22'deki toz sınıfı H olan kuru, yanıcı, sağlığa zararlı tozları süpürmek için uygundur.
- 22 serisi cihazlar, Bölge 22'deki yanıcı tozların emilmesi için uygundur. Bu cihazlar, toz üreten makinelere bağlantı için uygun değildir.
- 22 serisi cihazlar, yüksek patlama tehlikesi bulunan tozlar ve sıvılar ve yanıcı tozların sıvılarla karışması sonucu oluşan karışımların emilmesi için uygun değildir.
- Asbest emicisinin TRGS 519 kapsamında gölgeli bir bölgede kullanılmasından sonra, asbest emicisi beyaz bölgede bir daha kullanılmamalıdır. Sadece daha önce TRGS 519 No. 2.7 kapsamında bir uzman tarafından tam olarak (yani, sadece dış kılıf yerine Örn; soğutma bölümü, elektrikli işletme maddelerinin montaj bölümleri, işletme maddelerinin kendilerinin de) bulaşmanın önlenmiş olması durumunda istisnalara izin verilmiştir. Bu durum, uzman kişi tarafından yazılı olarak belgelenmeli ve imzalanmalıdır.
- Bu cihaz, Örn; oteller, okullar, hastaneler, fabrikalar, mağazalar, bürolar ve kiralık mağazalarda mesleki kullanım için uygundur.

Cihaz elemanları

- 1 Elektrotlar
- 2 Emme hortumu
- 3 İtme kolu, ayarlanabilir
- 4 Süpürge kafasının kilidi
- 5 Tekerlek
- 6 Zbiornik na zanieczyszczenia
- 7 Emme başlığı
- 8 El freniyle birlikte direksiyon makarası
- 9 Emme ağız
- 10 Yürüyen aksam kolu
- 11 Taban memesi
- 12 Şasi
- 13 Bağlantı manşonu
- 14 Vakum borusu
- 15 Taşıma kolu
- 16 Hortum ve kablo kancası
- 17 Filtre kapağı
- 18 Manifold
- 19 Giriş havası filtresi
- 20 Filtre muhafazası
- 21 "Alçak basınç" kontrol lambası
- 22 Döner şalter
- 23 Taban memesi gözü
- 24 Devirme yardımı
- 25 Tip levhası
- 26 Derz memesi tutucusu
- 27 Süpürme boruları tutucusu
- 28 Elektrik kablosu
- 29 Filtre kapağının kilit muylusu
- 30 İtme kolunun sabitleme civatası
- 31 Yatık filtre

Renk kodu

- Temizlik prosesinin kullanım elemanları sarıdır.
- Bakım ve servis kullanım elemanları açık gridir.

Cihazdaki semboller

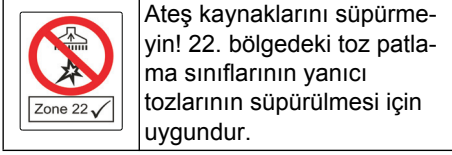

	Yatık filtre	
	Sipariş No.	6.904-364.0
	Emniyet filtre torbası	
	Sipariş No.	6.904-420.0

Güvenlik uyarıları

⚠ Tehlike

- Eğer artık hava odaya geri iletiliyorsa odada yeterli düzeyde bir hava değiş-tirme oranı L mevcut olmalıdır. Sınır değerlerine uyabilmek için; geri verilen hava akımı azami, temiz hava akımının % 50 'si olması (oda hacmi V_R x hava değişim oranı L_W) gereklidir. Herhangi bir havalandırma önlemi olmaması halinde geçerli olan koşul: $L_W=1h^{-1}$.
- Toplanan materyalin güvenli şekilde tasfiye edilmesi yöntemi dahil olmak üzere, cihaz ve cihaz için kullanılması gereken maddeler sadece eğitimli personel tarafından kullanılmalıdır.
- Bu cihazda sağlığa zararlı toz mevcuttur. Boşaltım ve bakım işlemleri, toz birikim alanlarının da dahil olduğu alanlar, sadece yetkili personel tarafından uygun kıyafetle yapılması gereklidir.
- Cihazı komple filtre sistemi olmadan kullanmayın.
- İşleme tâbi tutulacak materyallerle ilgili uygulanabilen güvenlik düzenlemelerine uyulmalıdır.
- Bütün donanım elektriği yalıtır. Başka donanım kullanılması yasaktır!

- Sadece bütün filtre sistemi varken çalışın, aksi takdirde emiş motoru hasar görebilir ve çıkan ince tozlarla insan sağlığı tehlikeye girebilir!
- Emilen maddelerin emniyet koşullarına dikkat edin. Kurallara uygun/kurallara uygun olmayan kullanımda süpürge-nin parçaları (Örn; Hava çıkış aralığında) 95 °C sıcaklığa ulaşabilir.
- Bir uzatma kablosunun kullanılmasına izin verilmemektedir.

Acil durumlarda

Acil durumlarda (örn. kısa devrede veya başka elektrik arızalarında) cihazı kapatın ve fişini çekin.

İşletime alma

H

UNTERS: Dieses Gerät enthält gesundheitsschädliche Staub-Entleerung und Wartung, erreicht lassen der Entfernung des Staubbehälters, dürfen nur von sachkundigen Personen vorgenommen werden, die geeignete persönliche Schutzausrüstung tragen. Nicht einstrahlen, bevor das komplette Filtersystem installiert ist und die Funktion der Ventile kontrolliert überprüft wurde.

H

→ Gerekirse, ilgili ülke dilindeki çıkartmayı ektteki çıkartma tabakasından çekin ve cihazdaki Almanca metnin üzerine yapıştırın.

⚠ Uyarı

Filtre parçası olmadan toz emilmemelidir, çünkü aksi halde emme motoru zarar görebilir ve daha fazla toz çıkmasından dolayı sağlık açısından tehlike söz konusu olabilir

Not: Ateşleme enerjisi 1 mJ altında olan tozlarda başka kurallar geçerli olabilir.

- Cihazı çalışma pozisyonuna getirin, gerekirse park frenleri ile emniyete alın.
- Süpürme hortumunu süpürme ağzına takın.
- Çalışmaya başlamadan önce kir haznesindeki doluluk seviyesini kontrol edin ve gerekirse hazneyi boşaltın.
- İstedığınız aksesuarı takın.

Otomatik emiř gücü denetlemesi

Bu cihaz bir emiř gücü denetlemesi ile donatılmıřtır. Süpürge hortumundaki hava hızı 20 m/s altına düşerse, "Alçak basınç" kontrol lambası kırmızı renkte yanar (bkz. "Arızalarda yardım").

Not: Kontrol lambası normal çalışma anında (örn.: yer fırçası ile çalışırken) hava miktarı azaldığından ve bu vesile ile vakum arttığından aralıklarla yanabilir.

Not: Bu tip durumlarda yalnız bir arıza söz konusu değildir, aynı zamanda tıpkı yukarıda açıklandığı gibi hava miktarının düşüp vakumun arttığı bir uyarı söz konusudur.

Anti statik sistem

Topraklanan bağlantı ağzından statik şarjlar iletilir. Bunun sonucunda, üretici tarafından onaylanmış, elektrik ileten aksesuarlar ile kıvılcım oluşumu ve akım darbeleri önlenir.

Kullanımı

Kuru emme

– Cihaz, kapaklı bir güvenlik filtre torbasıyla donatılmıştır.

Güvenlik filtre torbasının sipariş numarası: 6.904-420.0 (5 adet)

Not: Bu cihaz ile H toz sınıfına kadar her tür toz emilebilir. Bir toz toplama torbasının kullanılması (Sipariş No. için Bkz. "Filtre sistemleri") yasal olarak zorunludur.

Not: Cihaz, MAK değerli kuru, yanıcı tozların süpürülmesi için sanayi tipi süpürge olarak kullanım için uygundur.

– Kullanılmamış yatık filtreler sadece ambalajında (karton) depolanmalı ve taşınmalıdır.

Şekil A

– Montaj sırasında yatık filtrenin lamellerine dokunulmamalıdır.

⚠ **Uyarı**

Emme sırasında, yatık filtre ve güvenlik filtre torbası kesinlikle çıkartılmamalıdır.

Emniyet filtre torbasının takılması

→ Emme kafasının kilidini açın ve kafayı çıkartın.

Şekil B

→ Güvenlik filtre torbasını yerine takın.

Şekil C

→ Güvenlik filtre torbasını haznenin üzerine geçirin.

→ Emme kafasını yerleştirin ve kilitleyin.

Islak temizlik

⚠ **Tehlike**

Sulu emme sırasında sağlığa zararlı tozlar toplanmamalıdır.

– Islak kirin emilmesi sırasında, güvenlik filtre torbası her zaman çıkartılmalıdır.

Lastik dudakların takılması

Şekil D

→ Fırça şeridini sökün.

→ Lastik dudakları takın.

Not: Lastik dudakların şekil verilmiş tarafı dışarıyı göstermelidir.

Süpürme bağlantısının kapatılması

Şekil E

→ Bağlantı muylusunu tam uyacak şekilde vakum bağlantısına yerleştirin.

→ Bağlantı muylusunu tahdide kadar içeri itin.

→ Bağlantı muylusuyla birlikte vakum bağlantısını sağa döndürerek kilitleyin.

Not: Tam olarak uyması, "Bayonet bağlantısı" ile sağlanır.

Güvenlik filtre torbasının çıkartılması

→ Emme kafasının kilidini açın ve kafayı çıkartın.

Şekil F

→ Güvenlik filtre torbasını yukarı doğru üzerine geçirin.

Şekil G

→ Koruyucu folyoyu çıkartın.

→ Güvenlik filtre torbasını kendinden yapışkanlı kulakla kapatın.

→ Güvenlik filtre torbasını geriye doğru dışarı çekin.

Şekil 11

- Güvenlik filtre torbasının emme bağlantısı deliğini kapakla sızdırmaz şekilde kapatın.

Şekil 12

- Güvenlik filtre torbasını takılı olan kablo başıyla sıkıca kapatın.
- Güvenlik filtre torbasını çıkartın.
- Deponun içini nemli bir bezle temizleyin.
- Güvenlik filtre torbasını toz sızdırmayan bir torba içerisinde, yasal kurallara göre tasfiye edin.
- Emme kafasını yerleştirin ve kilitleyin.

Genel

⚠ Uyarı

Emme sırasında yassı katlama filtresi kesinlikle çıkartılmamalıdır.

- Maksimum sıvı seviyesine ulaşılması durumunda cihaz otomatik olarak kapatılır.
- **İletken olmayan sıvılarda (Örn; matkap emülsiyonları, yağlar ve gresler), hazne doluyken cihaz kapatılmaz. Doluluk seviyesi sürekli olarak kontrol edilmeli ve hazne zamanında boşaltılmalıdır.**
- Sulu süpürmenin tamamlanmasından sonra: Yassı katlama filtresini kurutun. Elektrotları bir fırçayla temizleyin. Hazneyi nemli bir bezle temizleyin ve kurutun.

Döner şalter

0	Cihaz KAPALI
1	Cihaz AÇIK

Cihazı açın

- Şebeke fişini takın.
- Cihazı döner şalterden açın.

Temizleme modu

- Temizliği yapın.

Cihazın kapatılması

- Cihazı döner şalterden kapatın.
- Şebeke fişini prizden çekiniz.

Her çalışmadan sonra

- Kabı boşaltın.
- Cihazın dışını ve içini tozunu alarak ve silerek nemli bir bezle temizleyin.
- Cihazı başka bir süpürge ile temizlerken aynı veya daha iyi sınıfta olan bir cihaz kullanın.
- Aksesuarları gerektiği zaman su ile iyice temizleyip kurulaştırın.

İtme kolunun içeri/dışarı katlanması

- İtme kolunun sabitleme civatalarını gevşetin ve itme kolunu ayarlayın.

Cihazın saklanması

Şekil 13

- Vakum hortumu ve elektrik kablosunu şekle uygun olarak saklayın.
- Cihazı kuru bir odada muhafaza edin ve yetkisiz kullanıma karşı emniyete alın.

Taşıma

Dikkat

Yaralanma ve hasar tehlikesi! Taşıma sırasında cihazın ağırlığına dikkat edin.

Cihazın taşınması sırasında sabitlemenin güvenli olması sağlanmalıdır.

Cihazın tozsuz şekilde taşınması için aşağıdaki önlemler alınmalıdır:

- Aksesuarla birlikte vakum hortumunu birlikte teslim edilen taşıma torbasına yerleştirin. Taşıma torbasını kapatın.
- Süpürme bağlantısının kapatılması, bkz. sulu süpürme.
- Süpürme borusunu taban memesiyle birlikte tutucudan alın. Taşımak için, cihazı taşıma kolundan ve süpürme borusundan tutun.
- Araçlarda taşıma sırasında, cihazı geçerli yönetmeliklere göre kaymaya ve devrilmeye karşı emniyete alın.

Depolama

Dikkat

Yaralanma ve hasar tehlikesi! Depolama sırasında cihazın ağırlığına dikkat edin. Bu cihaz sadece iç mekanlarda depolanmalıdır.

Koruma ve Bakım

⚠ Tehlike

Cihazdaki tüm çalışmalardan önce cihazı kapatın ve elektrik fişini çekin.

Toz alan makineler BGV A1 kanunu çerçevesinde tehlikeden korunma ve onları bertaraf etmek için kullanılan emniyet üniteleridir.

- Kullanıcı tarafından bakım uygulanması için, bakım personeli ve diğer kişilere yönelik bir tehlike oluşmadığı sürece cihaz sökülmeli, temizlenmeli ve cihaza bakım uygulanmalıdır. Uygun dikkat önlemlerine, sökmekten önce zehir arıtmak da dahildir. Cihazın söküldüğü yerde lokal filtreli havalandırma, bakım alanının temizliği ve personel gerekli koruması ile önlemler alın.
- Cihazın dışı süpürme işleminden sonra zehirden arıtılmalı ve silinerek temizlenmeli veya tehlikeli bölgeden uzaklaşana kadar sızdırmaz hale getirilmelidir. Tehlikeli bölgeden uzaklaştırılmış her cihazın kirli olduğundan yola çıkılmalıdır. Toz dağılımını önlemek için uygun önlemler alınmalıdır.
- Bakım ve onarım çalışmalarında tatmin edecek derecede temizlenemeyen her nesne atılmalıdır. Bu nesnelere sızdırmayan torbalar içinde geçerli olan kanunların bu çöplerin nasıl yok edileceğine dair belirtileri dahilinde yok edilmelidir.
- Cihazın nakliye ve bakımından emme aralığını bağlantı parçası ile kapatmayın.

⚠ Uyarı

Tehlike önlemeye yarayan güvenlik tertibatları muntazam aralıklarla bakımdan geçirilmelidir. Bu, en az senede bir kez üretici veya yetkili ve eğitilmiş bir kişi tarafından teknik güvenlik açısından kusursuz çalışma durumunun kontrol edilmesi anlamına gelir; Örn; cihazın sızdırmazlığı, filtrenin hasar durumu, kontrol tertibatının fonksiyonu kontrol edilmelidir.

⚠ Tehlike

Cihazın filtreleme özelliğinin etkisi, EN 60 335-2-69 AA.22.201.2'de belirtilen test yöntemi ile kontrol edilebilir. Bu kontrol, ulusal gereksinimler belirtilmişse en az yılda bir kez ya da daha sık yapılmalıdır. Kontrol sonucunun negatif olması durumunda, yeni bir yatık filtreyle test tekrarlanmalıdır.

Not:H toz sınıfındaki süpürgelere, ihtiyaca bağlı olarak fakat yılda en az bir kez bakım yapılmalıdır, gerekirse cihazlar onarılmalı ve bir uzman tarafından (TRGS 519 No. 5.4.3, Paragraf 2'deki kalifikasyon) kontrol edilmelidir. Talep edilmesi durumunda kontrol sonucu gösterilmelidir.

Dikkat

Hasar tehlikesi! Temizlik için silikon içeren temizlik maddeleri kullanmayın.

- Basit bakım ve muhafaza çalışmalarını kendiniz yapabilirsiniz.
- Cihazın yüzeyi ve kabın iç tarafları muntazam aralıklarla nemli bir bezle silinmelidir.

⚠ Tehlike

Sağlığa zararlı toz nedeniyle tehlike. Bakım çalışmaları (Örn; filtre değişimi) sırasında, P2 ya da daha üst düzeyde solunum koruma maskesi ve tek yönlü giysiler kullanın.

Yassı katlama filtresinin değiştirilmesi

⚠ Tehlike

Ortaya çıkan toz, toz geçirmeyen haznelerde taşınmalıdır. Doldurarak başka bir yere aktarmaya izin verilmemiştir. Asbest içeren atıklar, atık tasfiye talimatları ve kurallarına uygun şekilde tasfiye edilmelidir.

⚠ Uyarı

Ana filtre elemanını, cihazdan çıkarttıktan sonra bir daha kullanmayın.

Sabit montajlı filtreler sadece uygun bölgelerde (Örn; bulaşma giderici istasyonlar) bir uzman tarafından değiştirilmelidir.

Yatık filtrenin sipariş numarası: 6.904-364.0

Şekil 1

→ Filtre kapağının her iki kilit muylusunu bir tornavidayla saat yönünün tersine doğru döndürün. Kilit muyluları dışarı bastırılır.

→ Filtre kapağını açın.

→ Yassı katlama filtresini çıkartın.

Şekil 2

→ Yatık filtreyi çıkartırken, filtreyi birlikte teslim edilen torbaya hemen aktarın ve kapatın.

Torbanın sipariş numarası: 6.277-454.0

→ Kullanılmış yassı katlama filtresini toz sızdırmayan bir torba içerisinde, yasal kurallara göre tasfiye edin.

→ Temiz hava tarafında oluşan kiri temizleyin.

→ Yeni yassı katlama filtresini yerleştirin.

→ Filtre kapağını kapatın; duyulur bir şekilde kilitlenmelidir.

→ Filtre kapağının her iki kilit muylusunu bir tornavidayla içeri bastırın ve saat yönünde sabitleyin.

Güvenlik filtre torbasının değiştirilmesi

⚠ Tehlike

Ortaya çıkan toz, toz geçirmeyen haznelerde taşınmalıdır. Doldurarak başka bir yere aktarmaya izin verilmemiştir. Asbest içeren atıklar, atık tasfiye talimatları ve kurallarına uygun şekilde tasfiye edilmelidir.

⚠ Tehlike

Toz toplama haznesi sadece eğitilmiş kişiler tarafından tasfiye edilmelidir.

Şekil 3

→ Süpürme bağlantısının kapatılması, bkz. sulu süpürme.

→ Emme kafasının kilidini açın ve kafayı çıkartın.

Şekil 4

→ Güvenlik filtre torbasını yukarı doğru üzerine geçirin.

Şekil 5

→ Koruyucu folyoyu çıkartın.

→ Güvenlik filtre torbasını kendinden yapışkanlı kulakla kapatın.

→ Güvenlik filtre torbasını geriye doğru dışarı çekin.

Şekil 6

→ Güvenlik filtre torbasının emme bağlantısı deliğini kapakla sızdırmaz şekilde kapatın.

Şekil 7

→ Güvenlik filtre torbasını takılı olan kablo bağıyla sıkıca kapatın.

→ Güvenlik filtre torbasını çıkartın.

→ Deponun içini nemli bir bezle temizleyin.

→ Güvenlik filtre torbasını toz sızdırmayan bir torba içerisinde, yasal kurallara göre tasfiye edin.

Şekil 8

→ Yeni güvenlik filtre torbasını yerine takın.

Şekil 9

→ Güvenlik filtre torbasını haznenin üzerine geçirin.

→ Emme kafasını yerleştirin ve kilitleyin.

Elektrotların temizlenmesi

- Emme kafasının kilidini açın ve kafayı çıkartın.
- Elektrotları bir fırçayla temizleyin.
- Emme kafasını yerleştirin ve kilitleyin.

Giriş havası filtresinin değiştirilmesi

Şekil M

- 2 düz yıldız tornavidayı dayanana kadar süpürme kafasındaki filtre muhafazası deliklere sokun.
- Her iki düz yıldız tornavidayı aşağı bastırın ve filtre muhafazasını dışarı kanırtın.
- Filtre muhafazasını dışarı alın.
- Giriş havası filtresini filtre muhafazasından dışarı alın.
- Yeni giriş havası filtresini filtre muhafazasına yerleştirin.
- Filtre muhafazasını süpürme kafasına yerleştirin ve kilitleyin.

Arızalarda yardım

⚠ Tehlike

Cihazdaki tüm çalışmalardan önce cihazı kapatın ve elektrik fişini çekin.

⚠ Uyarı

Elektrik parçalarında yapılacak tüm kontroller ve çalışmalar uzman kişilerce yapılmalıdır. Arızalar meydana gelmeye devam ederse Kärcher-müşteri hizmetine başvurunuz.

Not: Bir arıza (Örn: filtre kırılması) ortaya çıkarsa, cihaz hemen kapatılmalıdır. Tekrar işleme almadan önce arıza giderilmelidir.

Emme türbini çalışmıyor

- Akım beslemesinin prizini ve sigortasını kontrol edin.
- Cihazın elektrik kablosunu, elektrik fişini ve elektrotlarını kontrol edin.
- Cihazı açın.

Vakum türbini kapanıyor

- Kabı boşaltın.

Hazne boşaldıktan sonra vakum türbini tekrar çalışmaya başlıyor

- Cihazı kapatın ve 5 saniye bekleyin, 5 saniye sonra tekrar çalıştırın.
- Elektrotları ve elektrotların arasını bir fırçayla temizleyin.

Emme gücü dü

- Vakum memesi, vakum borusu, vakum hortumu ya da yassı katlama filtresindeki tikanmaları giderin.
- Güvenlik filtre torbasını değiştirin.
- Filtre kapağını doğru şekilde kilitleyin.
- Yassı katlama filtresini değiştirin.
 - Termik şalter, aşırı ısınma nedeniyle motoru acil durum moduna aldı.
- Cihazı soğutun. Giriş havası filtresini değiştirin.

Emme sırasında dışarı toz çıkıyor

- Yassı katlama filtresinin montaj konumunun doğru olup olmadığını kontrol edin.
- Yassı katlama filtresini değiştirin.

Kapatma otomatığı (sulu süpürme) tepki vermiyor

- Elektrotları ve elektrotların arasını bir fırçayla temizleyin.
- Elektrik iletmeyen sıvılarda doluluk seviyesini sürekli olarak kontrol edin.

"Alçak basınç" kontrol lambası kırmızı renkte yanıyor

- Yassı katlama filtresini değiştirin.
- Dolmuş güvenlik filtre torbasında ve asgari hacim akımının altına düşülmesinde, bu parçanın değiştirilmesi gerekir.

İmha edilmesi

Cihaz, kullanım süresi sonunda atılacağı zaman, yasal kurallara göre giderilmelidir.

Garanti

Her ülkede yetkili distribütörümüz tarafından verilmiş garanti şartları geçerlidir. Garanti süresi içinde cihazınızda oluşan muhtemel hasarları, arızanın kaynağı üretim veya malzeme hatası olduğu sürece ücretsiz olarak karşılıyoruz. Garanti hakkınızdan yararlanmanızı gerektiren bir durum olduğu zaman, ilgili faturanız ile birlikte satıcınıza veya size en yakın yetkili servisimize başvurunuz.

Aksesuarlar ve yedek parçalar

⚠ Tehlike

22. serinin kullanımı için sadece üretici tarafından onaylanmış aksesuarlar kullanın. Diğer aksesuar parçalarının kullanılması patlama tehlikesine neden olabilir.

- Sadece üretici tarafından onaylanmış aksesuar ve yedek parçalar kullanılmaktadır. Orijinal aksesuar ve orijinal yedek parçalar, cihazın güvenli ve arızasız bir biçimde çalışmasının güvencesidir.
- En sık kullanılan yedek parça çeşitlerini kullanım kılavuzunun sonunda bulabilirsiniz.
- Yedek parçalar hakkında diğer bilgileri, www.kaercher.com adresindeki Servis bölümünden alabilirsiniz.

AB uygunluk bildirisi

İşbu belge ile aşağıda tanımlanan makinenin konsepti ve tasarımı ve tarafımızdan piyasaya sürülen modeliyle AB yönetmeliklerinin temel teşkil eden ilgili güvenlik ve sağlık yükümlülüklerine uygun olduğunu bildiririz. Onayımız olmadan cihazda herhangi bir değişiklik yapılması durumunda bu beyan geçerliliğini yitirir.

Ürün: Kuru ve yaş elektrikli süpürge

Tip: 1.667-xxx

İlgili AB yönetmelikleri

2006/42/EG (+2009/127/EG)

2004/108/EG

94/9/EG

Kullanılmış olan uyumlu standartlar

EN 55014–1: 2006+A1: 2009+A2: 2011

EN 55014–2: 1997+A1: 2001+A2: 2008

EN 60335–1

EN 60335–2–69

EN 61000–3–2: 2006+A1: 2009+A2: 2009

EN 61000–3–3: 2008

EN 62233: 2008

Kullanılmış ulusal standartlar

TRGS 519

Test raporu No.

713009565

TÜV SÜD

Ridlerstr. 65

80339 München

Tanım



II 3D 95 °C

5.966-037

İmzası bulunanlar, işletme yönetimi adına ve işletme yönetimi tarafından verilen vekaletle dayanarak işlem yapar.

H. Jenner
CEO

S. Reiser
Head of Approbation

Dokümantasyon yetkilisi:

S. Reiser

Alfred Kärcher GmbH & Co. KG

Alfred-Kärcher-Str. 28 - 40

71364 Winnenden (Germany)

Tel.: +49 7195 14-0

Faks: +49 7195 14-2212

Winnenden, 2013/05/01

Teknik Bilgiler

		NT 75/1 Me Ec H Z22
Şebeke gerilimi	V	220-240
Frekans	Hz	1~ 50/60
Nominal güç	W	1000
Kap içeriği	l	75
Sıvı doldurma miktarı	l	52
Hava miktarı (maks.)	m ³ /h	140
Vakum (maks.)	kPa (mbar)	22,0 (220)
Koruma şekli	--	IP 54
Koruma sınıfı	--	I
Süpürme hortumu bağlantısı (C-DN/C-ID)	mm	40
Uzunluk x Genişlik x Yükseklik	mm	640 x 540 x 925
Yassı katlama filtresinin yüzeyi	m ²	0,95
Tipik çalışma ağırlığı	kg	27,8
Çevre sıcaklığı	°C	-10...+40
Bağıl nem	%	30-90
Ateşleme koruma türü		II 3D 95 °C
60335-2-69'a göre belirlenen değerler		
Ses basıncı seviyesi L _{PA}	dB(A)	76
Güvensizlik K _{PA}	dB(A)	1
EI-kol titreşim değeri	m/s ²	<2,5
Güvensizlik K	m/s ²	0,2

Elektrik kablosu	H07RN-F 3x1,5 mm ²	
	Parça No.	Kablo uzunluğu
EU	6.650-035.0	10 m



Перед первым применением вашего прибора прочитайте эту оригинальную инструкцию по эксплуатации, после этого действуйте соответственно и сохраните ее для дальнейшего пользования или для следующего владельца.

- Перед первым вводом в эксплуатацию обязательно прочтите указания по технике безопасности № 5.956-249!
- При несоблюдении инструкции и указаний по технике безопасности пылесос может выйти из строя, а для оператора и других лиц возникает риск получения травмы.
- При повреждениях, полученных во время транспортировки, немедленно свяжитесь с продавцом.

Оглавление

Защита окружающей среды	RU . . . 1
Символы в руководстве по эксплуатации	RU . . . 1
Использование по назначению	RU . . . 2
Элементы прибора	RU . . . 2
Символы на приборе	RU . . . 3
Указания по технике безопасности	RU . . . 3
Начало работы	RU . . . 4
Управление	RU . . . 4
Транспортировка	RU . . . 6
Хранение	RU . . . 6
Уход и техническое обслуживание	RU . . . 7
Помощь в случае неполадок	RU . . . 9
Утилизация	RU . . . 10
Гарантия	RU . . . 10
Принадлежности и запасные детали	RU . . . 10
Заявление о соответствии ЕС	RU . . . 11
Технические данные	RU . . . 12

Защита окружающей среды

	Упаковочные материалы пригодны для вторичной переработки. Пожалуйста, не выбрасывайте упаковку вместе с бытовыми отходами, а сдайте ее в один из пунктов приема вторичного сырья.
	Старые приборы содержат ценные перерабатываемые материалы, подлежащие передаче в пункты приемки вторичного сырья. Аккумуляторы, масло и иные подобные материалы не должны попадать в окружающую среду. Поэтому утилизируйте старые приборы через соответствующие системы приемки отходов.

Инструкции по применению компонентов (REACH)

Актуальные сведения о компонентах приведены на веб-узле по следующему адресу:

www.kaercher.com/REACH

Символы в руководстве по эксплуатации

Опасность

Для непосредственно грозящей опасности, которая приводит к тяжелым увечьям или к смерти.

Предупреждение

Для возможной потенциально опасной ситуации, которая может привести к тяжелым увечьям или к смерти.

Внимание!

Для возможной потенциально опасной ситуации, которая может привести к легким травмам или повлечь материальный ущерб.

Использование по назначению

- Этот пылесос предназначен для влажной и сухой очистки поверхностей полов и стен.
- Устройство подходит для всасывания сухой, горючей, опасной для здоровья пыли в зоне 22 класса пыли H согласно EN 60 335–2–69.
- Устройства с типом конструкции 22 предназначены для сбора горючей пыли в зоне 22. Они не подходят для подключения к пылевыводящим машинам.
- Устройства с типом конструкции 22 не приспособлены для сбора пыли или жидкостей, обладающих высокой взрывоопасностью, а также смесей горючей пыли с жидкостями.
- После установки асбестового пылесоса в закрытом помещении, согласно TRGS 519, дополнительная установка таких приборов в так называемых зонах побелки не допустима. Очистка прибора разрешается только в том случае, когда перед проведением очистки прибор полностью деактивируется специалистом в соответствии с TRGS 519 № 2.7 (т.е. не только наружный корпус прибора, но и, например, охлаждающая полость, встроенные отделения для электрооборудования, само оборудование и т. д.). Проведение деактивации фиксируется специалистом в письменном виде в документе, который специалист также подписывает.
- Этот прибор предназначен для профессионального использования, т.е. в гостиницах, школах, больницах, на промышленных предприятиях, в магазинах, офисах и в арендуемых помещениях.

Элементы прибора

- 1 Электроды
- 2 Всасывающий шланг
- 3 Ведущая дуга, регулируемая
- 4 Блокировка всасывающей головки
- 5 Колесо
- 6 Мусорный бак
- 7 Всасывающая головка
- 8 Управляющий ролик со стояночным тормозом
- 9 Всасывающий патрубок
- 10 Ручка шасси
- 11 Форсунка для чистки пола
- 12 Шасси
- 13 Соединительная муфта
- 14 всасывающая трубка,
- 15 рукоятка для ношения прибора
- 16 Крюк для шланга и кабеля
- 17 Крышка фильтра
- 18 Колено
- 19 Фильтр приточного воздуха
- 20 Корпус фильтра
- 21 Контрольный индикатор "Пониженное давление"
- 22 Поворотный переключатель
- 23 Подставка для размещения насадок для чистки пола
- 24 Помощь при опрокидывании
- 25 Заводская табличка с данными
- 26 Держатель насадки для стыков
- 27 Держатель для всасывающей трубки
- 28 Сетевой шнур
- 29 Стопорная пробка для крышки фильтра
- 30 Крепежный винт ведущей дуги
- 31 Плоский складчатый фильтр

Цветная маркировка

- Органы управления для процесса очистки желтого цвета.
- Органы управления для технического обслуживания и сервиса светлого цвета.

Символы на приборе

 <p>Zone 22 ✓</p>	<p>Не допускаются любые источники воспламенения! Подходит для всасывания горючей пыли класса взрывоопасности пыли в зоне 22.</p>
	<p>Плоский складчатый фильтр</p> <p>№ заказа: 6.904-364.0</p>
	<p>Пылесборный мешок предохранительного фильтра</p> <p>№ заказа: 6.904-420.0</p>

Указания по технике безопасности

⚠ Опасность

- Если отработанный воздух отводится в помещение, то в данном помещении должна быть обеспечена достаточная степень обмена воздуха L . Для соблюдения требуемых предельных значений объем возвращаемого воздуха может составлять максимально 50% от объема потока свежего воздуха (объем помещения V_R x степень обращения воздуха L_W). Без принятия особых мер по обеспечению вентиляции действует правило: $L_W=1h^{-1}$.
- Работа с аппаратом и веществами, для которых он предназначен, включая безопасные методы ликвидации собранных материалов осуществляются только обученным персоналом.
- В данном приборе находится вредная для здоровья пыль. Работы по удалению пыли из прибора и техническое обслуживание прибора, включая и удаление резервуара для сбора пыли, должны осуществляться только специалистами, имеющими соответствующее защитное снаряжение.

- Запрещается эксплуатация прибора без комплектной фильтровальной системы.
- Следует соблюдать применимые правила безопасности для обрабатываемых материалов.
- Сопутствующие принадлежности являются токопроводящими. Запрещается применять другие принадлежности!
- Проводить очистку только при наличии всех фильтровальных элементов, так как всасывающий двигатель может быть поврежден, а в результате повышенного выброса мелкой пыли может быть подвергнуто опасности здоровье людей!
- Соблюдать положения техники безопасности для материалов, подлежащих сбору пылесосом. Как при надлежащей, так и при нецелесообразной эксплуатации составные части (например, отверстие для выхода воздуха) пылесоса могут нагреваться до 95°C.
- Использование удлинителей запрещено.

В случае возникновения аварийной ситуации

В экстренных случаях (например при коротком замыкании или других неполадках электрики) выключить устройство и вытянуть вилку сетевого шнура из розетки.

Начало работы

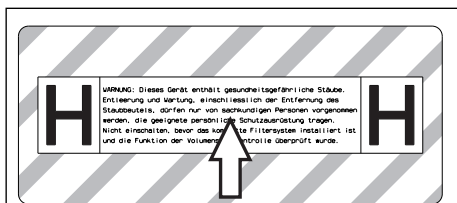

- При необходимости, отклеить от приложенного листа наклейку с надписью на соответствующем языке и наклеить ее на немецкий текст, имеющийся на устройстве.

⚠ Предупреждение

Запрещается проводить чистку без фильтровального элемента, так как всасывающий двигатель может быть поврежден, а в результате повышенного выброса мелкой пыли может быть подвергнуто опасности здоровье людей.

Указание: Для веществ с энергией воспламенения ниже 1 мДж могут действовать дополнительные предписания.

- Поставить прибор в рабочую позицию, при необходимости зафиксировать стояночным тормозом.
- Вставить всасывающий шланг во всасывающий патрубок.
- Перед началом работы проверить уровень заполнения мусорного бака и опорожнить его при необходимости.
- Насадить желаемые принадлежности.

Автоматический надзор за производительностью всасывания

Устройство оснащено системой надзора за производительностью всасывания. При понижении скорости воздуха во всасывающем шланге менее 20 м/с контрольный индикатор "Пониженное давление" начинает светиться красным светом (см. "Помощь в случае неполадок").

Указание: Во время обычного режима работы (например, при работе с форсункой для мытья полов) контрольная лампочка может на короткое время зажегаться при сокращении количества воздуха (уменьшение поперечного сечения) и увеличении вследствие этого недостаточного давления.

Указание: Данные случаи представляют, однако, не сбои, а являются свидетельством того, что, как указано выше, количество воздуха уменьшается, а давление падает.

Система антистатик

Статические заряды отводятся благодаря заземленному соединительному патрубку. Таким образом, при использовании разрешенных производителем электропроводящих принадлежностей исключается искрение и возникновение импульсов тока.

Управление

Сухая чистка

- Прибор оснащен мешком барьерного фильтра с запорной крышкой.

Номер для заказа, пылесборный мешок предохранительного фильтра: 6.904-420.0 (5 штук)

Указание: Данный прибор пригоден для сбора всех видов пыли до класса H. Использование пылесборного мешка (номер для заказа смотрите в разделе "Фильтровальные системы") необходимо согласно законодательству.

Указание: Устройство может использоваться в качестве промышленного пылесоса для всасывания сухой, горючей пыли с максимально допустимой на рабочем месте концентрацией вредных веществ.

- Неиспользованные складчатые фильтры следует хранить и транспортировать в упакованном виде (в картонной упаковке).

Рисунок А

- Во время установки запрещается прикасаться к пластинам складчатого фильтра.

⚠ Предупреждение

Запрещено удаление складчатого фильтра и мешка барьерного фильтра во время работы.

Установка пылесборного мешка с предохранительным фильтром

- Разблокировать и снять всасывающий элемент.

Рисунок Б

- Надеть мешок барьерного фильтра.

Рисунок В

- Край мешка барьерного фильтра натянуть на корпус.
- Надеть и зафиксировать всасывающий элемент.

Влажная чистка

⚠ Опасность

Во время влажной чистки запрещается собирать опасную для здоровья пыль.

- При сборе влажной пыли следует всегда извлекать пылесборный мешок предохранительного фильтра.

Установка резиновых кромок

Рисунок Д

- Снять щетки.
- Установить резиновые кромки (5).

Указание: Структурированная сторона резиновых кромок должна быть обращена наружу.

Закрывать всасывающее отверстие

Рисунок Е

- Вставить соединительную муфту во всасывающее отверстие.
- Задвинуть соединительную муфту до упора.
- Надежно закрыть всасывающее отверстие с помощью соединительной муфты, повернув ее вправо.

Указание: Точность посадки обеспечивается "штыковым соединением".

Удаление мешка барьерного фильтра

- Разблокировать и снять всасывающий элемент.

Рисунок Ж

- Потянуть мешок барьерного фильтра за края.

Рисунок З

- Снять защитную пленку.
- Заклеить мешок барьерного фильтра с помощью самоклеющегося язычка.
- Мешок барьерного фильтра оттянуть назад.

Рисунок И

- Всасывающее отверстие мешка барьерного фильтра плотно закрыть с помощью запорной крышки.

Рисунок К

- Прочно закрыть пылесборный мешок предохранительного фильтра предохранителем для этого кабельным соединителем.
- Извлечь пылесборный мешок предохранительного фильтра
- Резервуар очистить изнутри с помощью влажной тряпки.
- Пылесборный мешок предохранительного фильтра утилизировать в пыленепроницаемом закрытом мешке в соответствии с требованиями законодательства.
- Надеть и зафиксировать всасывающий элемент.

Общие положения

⚠ Предупреждение

Удаление складчатого фильтра во время работы запрещается.

- При достижении максимального уровня жидкости прибор автоматически отключается.
- **Во время работы с непроводящими жидкостями (например, охлаждающая жидкость для сверления, масла и жиры), при наполнении резервуара прибор не отключается. Уровень заполнения должен постоянно контролироваться, а из резервуара необходимо своевременно удалять содержимое.**

- После завершения чистки во влажном режиме: Просушить складчатый фильтр. Очистить электроды с помощью щетки. Очистить бак с помощью влажной тряпки и высушить.

Поворотный переключатель

0	Прибор ВЫКЛ
1	Прибор ВКЛ

Включение прибора

- Вставьте штепсельную вилку в электророзетку.
- Включить прибор с помощью поворотного переключателя.

Режим очистки

- Произвести очистку.

Выключение прибора

- Выключить прибор с помощью поворотного переключателя.
- Отсоедините пылесос от электросети.

После каждой эксплуатации

- Опустошить бак.
- Очистить прибор снаружи и внутри пылесосом и протереть его влажным полотенцем.
- При чистке прибора применять пылесос такого же или более высокого класса.
- При необходимости промыть принадлежности водой и дать им высохнуть.

Сложить/разложить ведущую дугу

- Ослабить крепежные винты буксирной скобы и отрегулировать её.

Хранение прибора

Рисунок **1**

- Сохранять всасывающий шланг и сетевой шнур в соответствии с рисунками.
- Хранить прибор в сухом помещении, приняв при этом меры от несанкционированного использования.

Транспортировка

Внимание!

Опасность получения травм и повреждений! При транспортировке следует обратить внимание на вес устройства.

При транспортировке прибора необходимо надежно закрепить прибор. Для беспыльной транспортировки прибора необходимо принять следующие меры:

- Всасывающий шланг и принадлежности поместить в прилагающийся транспортировочный мешок. Закрыть транспортировочный мешок.
- Закрыть всасывающее отверстие, см. Чистка во влажном режиме
- Вынуть всасывающую трубку с насадкой для пола из держателя. Для переноски прибора его следует брать за рукоятку и всасывающую трубу.
- При перевозке аппарата в транспортных средствах следует учитывать действующие местные государственные нормы, направленные на защиту от скольжения и опрокидывания.

Хранение

Внимание!

Опасность получения травм и повреждений! При хранении следует обратить внимание на вес устройства. Это устройство разрешается хранить только во внутренних помещениях.

Уход и техническое обслуживание

⚠ Опасность

Перед проведением любых работ с прибором, выключить прибор и вытянуть штепсельную вилку.

Пылесборные устройства являются защитным оборудованием по предотвращению и устранению опасностей согласно предписаниям профессиональной ассоциации BGV A1.

- Для проведения технического обслуживания прибора пользователь прибора должен, насколько это возможно, разобрать его, произвести его чистку и обслуживание, не подвергая при этом опасности обслуживающий персонал и других лиц. Надлежащие меры предосторожности включают также и обеззараживание, проводимое перед разборкой. В месте разборки прибора в качестве предохранительных мер обеспечиваются: местная принудительная фильтрующая вентиляция, уборка места обслуживания и соответствующая защита персонала.
- До удаления прибора из опасной зоны внешняя поверхность прибора должна быть обеззаражена путем чистки пылесосом или вытерта начисто, или обработана герметизирующим средством. Все части прибора, удаленные из опасной зоны, должны рассматриваться как загрязненные. Необходимо принять все меры для того чтобы избежать распространения пыли.
- При проведении профилактических и ремонтных работ все загрязненные предметы, которые было невозможно очистить в достаточной степени, необходимо устранить. Такие предметы подлежат утилизации, будучи упакованными в герметичные мешки, в соответствии с действующими положениями об устранении подобных отходов.

- Во время транспортировки и технического обслуживания всасывающее отверстие следует закрывать присоединительной муфтой.

⚠ Предупреждение

Защитные приспособления для предотвращения опасностей должны проходить регулярное профилактическое обслуживание. Иными словами, как минимум, один раз в год изготовитель или лицо, прошедшее инструктаж, должны проверять исправное функционирование прибора с точки зрения безопасности, например, герметичность прибора, наличие поврежденных фильтра, функционирование контрольных устройств.

⚠ Опасность

Эффективность фильтрации прибора можно проверить с помощью тестов, указанных в EN 60 335–2–69 AA.22.201.2. Такую проверку необходимо осуществлять раз в год или чаще, если это указано в государственных директивах. В случае получения негативных результатов проверки, проверку необходимо произвести еще раз, установив новый складчатый фильтр.

Указание: Пылесос для класса пыли H должен по мере надобности, но не реже, чем раз в год, проходить техническое обслуживание, при необходимости ремонтироваться и проверяться квалифицированным специалистом (квалификация согласно Технических правил для опасных веществ TRGS 519 №. 5.4.3, абз. 2). Результат проверки предоставляется по требованию.

Внимание!

Опасность повреждения! Не применять для чистки силиконосодержащие средства.

- Простые работы по уходу и техническому обслуживанию можно осуществлять самостоятельно.

- Внешнюю поверхность прибора и внутреннюю поверхность резервуара следует регулярно чистить влажной тряпкой.

⚠ Опасность

Опасность вследствие вредной для здоровья пыли. Во время обслуживания (например, при замене фильтра) следует одевать респиратор класса P2 или более высокого класса и одноразовую одежду.

Замена складчатого фильтра

⚠ Опасность

Образовавшуюся пыль транспортировать в пыленепроницаемом контейнере. Перекачивание пыли запрещено. Утилизация асбестосодержащих отходов производится согласно соответствующим предписаниям и правилам по удалению отходов.

⚠ Предупреждение

Основной фильтровальный элемент после извлечения из прибора больше не использовать.

Замена прочно встроенного фильтра производится только специалистом в специально отведенных для этого местах (напр., в так называемых станциях дезактивации).

Номер для заказа, плоский складчатый фильтр: 6.904-364.0

Рисунок **К**

- С помощью отвертки вывинтить из крышки фильтра обе стопорные пробки, повернув их против часовой стрелки. Уплотняющие пробки будут вытолкнуты.
- Открыть крышку фильтра.
- Вынуть складчатый фильтр.

Рисунок **Л**

- Во время вынимания складчатого фильтра его следует сразу же упаковать в прилагаемый мешок и закрыть.

Номер для заказа мешка: 6.277-454.0

- Использованный складчатый фильтр следует упаковать в пыленепроницаемый мешок и утилизировать в соответствии с требованиями законодательства.
- Удалить осевшую грязь со стороны подачи чистого воздуха.
- Вставить новый складчатый фильтр.
- Закрыть крышку фильтра так, чтобы был слышен щелчок.
- С помощью отвертки вдавить в крышку фильтра обе уплотняющие пробки и закрепить их, повернув по часовой стрелке.

Замена мешка барьерного фильтра

⚠ Опасность

Образовавшуюся пыль транспортировать в пыленепроницаемом контейнере. Перекачивание пыли запрещено. Утилизация асбестосодержащих отходов производится согласно соответствующим предписаниям и правилам по удалению отходов.

⚠ Опасность

Утилизация пылесборных резервуаров осуществляется только лицами, прошедшими соответствующий инструктаж.

Рисунок **Е**

- Закрыть всасывающее отверстие, см. Чистка во влажном режиме
- Разблокировать и снять всасывающий элемент.

Рисунок **В**

- Потянуть мешок барьерного фильтра за края.

Рисунок **Г**

- Снять защитную пленку.
- Заклеить мешок барьерного фильтра с помощью самоклеющегося язычка.
- Мешок барьерного фильтра оттянуть назад.

Рисунок **И**

- Всасывающее отверстие мешка барьерного фильтра плотно закрыть с помощью запорной крышки.

Рисунок П

- Прочно закрыть пылесборный мешок предохранительного фильтра предусмотренным для этого кабельным соединителем.
- Извлечь пылесборный мешок предохранительного фильтра
- Резервуар очистить изнутри с помощью влажной тряпки.
- Пылесборный мешок предохранительного фильтра утилизировать в пыленепроницаемом закрытом мешке в соответствии с требованиями законодательства.

Рисунок Б

- Установить новый пылесборный мешок предохранительного фильтра.

Рисунок Г

- Край мешка барьерного фильтра натянуть на корпус.
- Надеть и зафиксировать всасывающий элемент.

Чистка электродов

- Разблокировать и снять всасывающий элемент.
- Электроды очищать с помощью щетки.
- Надеть и зафиксировать всасывающий элемент.

Замена фильтра приточного воздуха

Рисунок М

- Вставить в отверстия корпуса фильтра на всасывающей головке две плоских отвертки до упора.
- Обе отвертки нажать вниз и снять крышку фильтра.
- Извлечь корпус фильтра.
- Извлечь фильтр приточного воздуха из корпуса фильтра.
- Установить новый фильтр приточного воздуха в корпус фильтра.
- Установить корпус фильтра на всасывающей головке и защелкнуть его.

Помощь в случае неполадок

⚠ Опасность

Перед проведением любых работ с прибором, выключить прибор и вытянуть штепсельную вилку.

⚠ Внимание

Все проверки и работы с электрическими частями должны осуществляться специалистом. При дальнейших неисправностях обращаться к сервисной службе фирмы Kärcher.

Указание: При появлении сбоя (например, разрыве фильтра) устройство следует немедленно выключить. Перед повторным включением устройства следует устранить неполадку.

Всасывающая турбина не работает

- Проверить штепсельную розетку и предохранитель системы электропитания.
- Проверить сетевой кабель, штепсельную вилку и электроды устройства.
- Включить аппарат.

Всасывающая турбина отключается

- Опустошить бак.

После опустошения бака всасывающая турбина не запускается

- Выключить прибор и подождать 5 секунд, после чего снова включить прибор.
- Очищать электроды, а также пространство между электродами с помощью щетки.

Мощность всасывания упала

- Удалить мусор из всасывающего сопла, всасывающей трубки, всасывающего шланга или складчатого фильтра.
- Заменить мешок барьерного фильтра.
- Правильно закрыть крышку фильтра так, чтобы она зафиксировалась.
- Заменить складчатый фильтр.
- Термозащита при перегреве переключает двигатель в режим аварийной работы.
- Дать устройству остыть. Заменить фильтр приточного воздуха.

Во время чистки из прибора выделяется пыль

- Проверить правильность установки складчатого фильтра.
- Заменить складчатый фильтр.

Автоматическое отключение (чистка во влажном режиме) не срабатывает

- Очищать электроды, а также пространство между электродами с помощью щетки.
- При работе с непроводящей жидкостью постоянно контролировать уровень заполнения.

Контрольный индикатор "Пониженное давление" горит красным светом

- Заменить складчатый фильтр.
- Если мешок барьерного фильтра полон, а также при падении минимального объема потока воздуха ниже установленного уровня, мешок барьерного фильтра необходимо заменить.

Утилизация

По окончании срока службы прибор следует утилизировать в соответствии с требованиями законодательства.

Гарантия

В каждой стране действуют соответственно гарантийные условия, изданные уполномоченной организацией сбыта нашей продукции в данной стране. Возможные неисправности прибора в течение гарантийного срока мы устраняем бесплатно, если причина заключается в дефектах материалов или ошибках при изготовлении. В случае возникновения претензий в течение гарантийного срока просьба обращаться, имея при себе чек о покупке, в торговую организацию, продавшую вам прибор или в ближайшую уполномоченную службу сервисного обслуживания.

Принадлежности и запасные детали

⚠ Опасность

Для использования с типом конструкции 22 применять только допущенные производителем принадлежности.

Применение других принадлежностей может быть взрывоопасно.

- Разрешается использовать только те принадлежности и запасные части, использование которых было одобрено изготовителем. Использование оригинальных принадлежностей и запчастей гарантирует Вам надежную и бесперебойную работу прибора.
- Выбор наиболее часто необходимых запчастей вы найдете в конце инструкции по эксплуатации.
- Дальнейшую информацию о запчастях вы найдете на сайте www.kaercher.com в разделе Service.

Заявление о соответствии ЕС

H. Jenner
CEO

S. Reiser
Head of Approbation

Настоящим мы заявляем, что нижеуказанный прибор по своей концепции и конструкции, а также в осуществленном и допущенном нами к продаже исполнении отвечает соответствующим основным требованиям по безопасности и здоровью согласно директивам ЕС. При внесении изменений, не согласованных с нами, данное заявление теряет свою силу.

Продукт Пылесос для мокрой и сухой чистки

Тип: 1.667-xxx

Основные директивы ЕС

2006/42/EC (+2009/127/EC)

2004/108/EC

94/9/EC

Примененные гармонизированные нормы

EN 55014-1: 2006+A1: 2009+A2: 2011

EN 55014-2: 1997+A1: 2001+A2: 2008

EN 60335-1

EN 60335-2-69

EN 61000-3-2: 2006+A1: 2009+A2: 2009

EN 61000-3-3: 2008

EN 62233: 2008

Примененные внутригосударственные нормы

TRGS 519

№ акта испытания

713009565

TÜV SÜD

Ridlerstr. 65

80339 München

Маркировка



II 3D 95 °C

уполномоченный по документации:
S. Reiser

Alfred Kaercher GmbH & Co. KG
Alfred-Kaercher-Str. 28 - 40
71364 Winnenden (Germany)
Тел.: +49 7195 14-0
Факс: +49 7195 14-2212

Winnenden, 2013/05/01

5.966-037

Нижеподписавшиеся лица действуют по поручению и по доверенности руководства предприятия.

Технические данные

		NT 75/1 Me Ec H Z22
Напряжение сети	V	220-240
Частота	Hz	1~ 50/60
Номинальная мощность	W	1000
Емкость бака	l	75
Заправочный объем жидкости	l	52
Количество воздуха (макс.)	m ³ /h	140
Нижнее давление (макс.)	kPa (mbar)	22,0 (220)
Тип защиты	--	IP 54
Класс защиты	--	I
Гнездо для подключения шланга(C-DN/C-ID)	mm	40
Длина x ширина x высота	mm	640 x 540 x 925
Площадь складчатого фильтра	m ²	0,95
Типичный рабочий вес	kg	27,8
Окружающая температура	°C	-10...+40
Относительная влажность воздуха	%	30-90
Вид защиты зажигания		II 3D 95 °C
Значение установлено согласно стандарту EN 60335-2-69		
Уровень шума дБ _а	dB(A)	76
Опасность К _{РА}	dB(A)	1
Значение вибрации рука-плечо	m/s ²	<2,5
Опасность К	m/s ²	0,2

Сетевой шнур	H07RN-F 3x1,5 mm ²	
	№ детали	Длина шнура
EU	6.650-035.0	10 m



A készülék első használata előtt olvassa el ezt az eredeti használati utasítást, ez alapján járjon el és tartsa meg a későbbi használatra vagy a következő tulajdonos számára.

- Az első üzembevétele előtt mindenképpen olvassa el az 5.956-249 sz. biztonsági utasításokat!
- A gépkönyv és a biztonságtechnikai utasítások be nem tartása esetén a készülék megrongálódhat és veszélybe kerülhet annak kezelője, illetve más személyek.
- Szállítási sérülések esetén azonnal tájékoztassa a kereskedőt.

Tartalomjegyzék

Környezetvédelem	HU . . . 1
Szimbólumok az üzemeltetési útmutatóban	HU . . . 1
Rendeltetésszerű használat	HU . . . 2
Készülék elemek	HU . . . 2
Szimbólumok a készüléken	HU . . . 3
Biztonsági tanácsok	HU . . . 3
Üzembevétele	HU . . . 3
Használat	HU . . . 4
Szállítás	HU . . . 6
Tárolás	HU . . . 6
Ápolás és karbantartás	HU . . . 6
Segítség üzemzavar esetén	HU . . . 8
Hulladék elszállítás	HU . . . 9
Garancia	HU . . . 9
Tartozékok és alkatrészek	HU . . . 9
EK konformitási nyilatkozat	HU . . . 10
Műszaki adatok	HU . . . 11

Környezetvédelem



A csomagolási anyagok újrahasznosíthatók. Kérjük, ne dobja a csomagolást a házi szemétkébe, hanem vigye el egy újrahasznosító helyre.



A használt készülékek értékes újrahasznosítható anyagokat tartalmaznak, amelyeket újrahasznosító helyen kell elhelyezni. Az elemeknek, olajnak és hasonló anyagoknak nem szabad a környezetbe kerülni. Ezért kérjük, a használt készülékeket megfelelő gyűjtőrendszeren keresztül távolítsa el.

Megjegyzések a tartalmazott anyagokkal kapcsolatban (REACH)

Aktuális információkat a tartalmazott anyagokkal kapcsolatosan a következő címen talál:

www.kaercher.com/REACH

Szimbólumok az üzemeltetési útmutatóban

Balesetveszély

Azonnal fenyegető veszély, amely súlyos testi sérüléshez vagy halálhoz vezet.

Figyelem!

Esetlegesen veszélyes helyzet, amely súlyos testi sérüléshez vagy halálhoz vezethet.

Vigyázat

Esetlegesen veszélyes helyzet, amely könnyű sérüléshez vagy kárhoz vezethet.

Rendeltetésszerű használat

- A porszívó padló- és falfelületek nedves és száraz tisztítására szolgál.
- A készülék száraz, éghető, egészségkárosító por, az EN 60 335-2-69 szerinti 22 zóna H porosztály leszívására alkalmas.
- A 22-es típusú készülékek alkalmasak éghető porok felszívására a 22-es zónában. Nem alkalmasak porkeltő gépekhez való csatlakoztatáshoz.
- Az 22 típusú készülékek nem alkalmasak magas robbanásveszélyes porok vagy folyadékok valamint éghető porok és folyadékok keverékeinek felszívására.
- A TRGS (VAMSZ) 519 értelmében tilos használni az azbeszt-porszívót az ún. fehér területen, ha azt körbekerített területen használták. Kivételek csak akkor engedélyezettek, ha az azbeszt-porszívót előtte egy szakértő a TRGS (VAMSZ) 519 2.7.sz. alapján teljesen (azaz nem csupán a külső köpenyt, hanem pl. a hűtőteret, elektromos üzemesszközök beépítési tereit, magukat a üzemesszközöket, stb. is) teljes mértékben megtisztították. Ezt a szakembernek írásban kell rögzítenie és azt kézjeggyével kell ellátnia.
- Ez a készülék ipari használatra alkalmas, pl. szállodákban, iskolákban, kórházakban, üzemekben, boltokban, irodákban és kölcsönző üzletekben.

Készülék elemek

- 1 Elektródok
- 2 Szívótömlő
- 3 Tolókengyel, állítható
- 4 Szívófej zárja
- 5 Kerék
- 6 Hulladéktartály
- 7 Szívófej
- 8 Vezető görgő rögzítőfékkel
- 9 Szívótámasztékok
- 10 Alváz markolata
- 11 Padló szórófej
- 12 Alváz
- 13 Csatlakozókarmantyú
- 14 Szívócső
- 15 Fogantyú
- 16 Tömlő- és kábeltartó
- 17 Szűrőfedél
- 18 Könyökcső
- 19 Levegőellátás szűrője
- 20 Szűrőház
- 21 „Nyomáshiány” jelzőlámpa
- 22 Forgókapcsoló
- 23 Tartó a padlófej számára
- 24 Billentési segítség
- 25 Típus tábla
- 26 Réstisztítófej tartója
- 27 Szívócsövek tartója
- 28 Hálózati kábel
- 29 Szűrőfedél zárópecekje
- 30 A tolókengyel rögzítőcsavarja
- 31 Lapos harmonikasűrő

Szín megjelölés

- A tisztítási folyamat kezelő elemei sárgák.
- A karbantartás és szerviz kezelő elemei világos szürkék.

Szimbólumok a készüléken



Be szívjon be gyújtóforrást! Porrobbanási osztályba tartozó éghető porok felszívására alkalmas a 22. zónában.

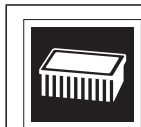

Lapos harmonikasűrő

Megrendelési szám 6.904-364.0



Biztonsági szűrőzsák

Megrendelési szám 6.904-420.0

Biztonsági tanácsok

⚠ Balesetveszély

- Ha az elhasznált levegőt visszavezetik a helyiségbe, akkor megfelelő levegőcsere aránynak L kell lenni a helyiségben. A kívánt határértékek csak akkor tarthatók, ha a visszavezetett térfogatáram a frisslevegő térfogatáramának maximum 50%-át (helyiségtérfogat $V_R \times$ légszűrési mennyiség L_W) teszi ki. Különleges szellőzési intézkedések nélkül érvényes: $L_W = 1h^{-1}$.
- A készülék és az anyagok használatát, amelyeken használni fogják, beleértve a felszívott anyagok eltávolítását is csak képzett személyzet végezze.
- Ez a készülék egészségre káros port tartalmaz. Az üritési és karbantartási műveleteket, beleértve a porgyűjtő tartály eltávolítását is, megfelelő védőfelszerelés használatával csak szakember végezheti.
- Tilos a készüléket a teljes szűrőrendszer nélkül üzemeltetni.
- A kezelendő anyagokra vonatkozó biztonsági előírásokat figyelembe kell venni.

- A készülékkel együtt leszállított tartozékok elektromos vezetőképességgel rendelkeznek. Más tartozékokat nem szabad használni!
- Por szívását csak úgy szabad végezni, ha valamennyi szűrőelem a készülékben van, mert különben megrongálódik a szívómotor, és a finom por fokozott kitélése veszélyezteti az egészséget.
- Vegye figyelembe a felszívandó anyagok biztonsági előírásait. Rendeltetészerű/nem rendeltetészerű üzem esetén a porszívó alkatrészei (pl. kifújási nyílás) 95 °C-ak is lehetnek.
- Hosszabbító kábel használata nem megengedett.

Vészhelyzetben

Vészhelyzetben (pl. rövidzárlat vagy más elektromos hiba esetén) kapcsolja ki a készüléket és húzza ki a hálózati dugót.

Üzembevétel

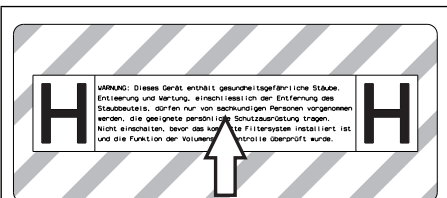

- Adott esetben vegye le a mellékelt matricaívről a megfelelő nyelvű matricát és ragassza a készüléken lévő német szövegre.

⚠ Figyelem!

Szűrőelem nélkül tilos port szívni, mivel különben megrongálódik a szívómotor és a finom por fokozott kitélése miatt az egészség fokozott veszélynek van kitéve.

Megjegyzés: Az 1 mJ alatti gyújtóenergiával rendelkező porokra további előírások vonatkoznak.

- A készüléket helyezze munkapozícióba, ha szükséges biztosítsa rögzítőfékkel.
- Dugja be a szívócsövet a szívócső csatlakozásba.

- ➔ A szennyvíztartály feltöltési szintjét a munka megkezdése előtt ellenőrizni kell és adott esetben a tartályt ki kell üríteni.
- ➔ Helyezze fel a kívánt tartozékokat.

A szívóteljesítmény automatikus megfigyelése

A készülék szívásteljesítmény felügyelettel van ellátva. Amennyiben a levegő sebessége a szívótműlőben 20m/s alá csökken, úgy pirosan világít a „Nyomáshiány” jelzőlámpa (lásd „Segítség üzemzavar esetén”).

Megjegyzés: Az ellenőrző lámpa időnként normál üzemben (pl. padlószívófejjel végzett munka során) is kigyulladhat, ha csökken a légmennyiség (a keresztmetszet leszűkülése miatt) és ezáltal nagyobb nyomáshiány alakul ki.

Megjegyzés: Ilyenkor azonban nem meghibásodásról van szó, hanem az ellenőrző lámpa csupán arra figyelmeztet, hogy – ahogy azt a fentiekben ismertettük – csökkent a légmennyiség és nagyobb nyomáshiány alakult ki.

Anti-sztatikus rendszer

A földelt csatlakozási támasztékokon keresztül levezeti a sztatikus feltöltődéseket. Ezáltal a gyártó által engedélyezett elektromosan vezető alkatrészsel megelőzhető a szikraképződés, és az áramlökések.

Használat

Száraz porszívózás

- A készülék zárófedeles biztonsági szűrőzsákkal van felszerelve.

Megrendelési szám biztonsági szűrőzsák: 6.904-420.0 (5 darab)

Megjegyzés: Ezzel a készülékkel a H besorolási osztályig mindennemű por felszívható. Porgyűjtő zsák használata (megrendelési számot lásd Szűrőrendszerek) törvényileg elő van írva.

Megjegyzés: A készülék ipari porszívóként alkalmas MAK értékű száraz, éghető porok felszívására.

- A nem használt lapos harmonikasűrőt csak a csomagolásban (karton doboz) szabad tárolni és szállítani.

Ábra 

- A lapos harmonikasűrő lamelláit a behelyezéskor nem szabad megérinteni.

Figyelem!

Szíváskor soha nem szabad eltávolítani a lapos harmonikasűrőt és a biztonsági szűrőzsákokat.

Biztonsági szűrőzsák beépítése

- ➔ Oldja ki és vegye le szívófejet.

Ábra 

- ➔ Biztonsági szűrőzsákokat ráhúzni.

Ábra 

- ➔ Biztonsági szűrőzsákokat a tartályra visszahajtani.

- ➔ Helyezze vissza és biztosítsa a szívófejet.

Nedves porszívózás

Balesetveszély

Nedves porszívózáskor nem szabad egészségre ártalmas porokat felszívni.

- Nedves piszok felszívásakor mindig le kell venni a biztonsági szűrőzsákokat.

Gumiél felhelyezése

Ábra 

- ➔ Kefecsik kivétele.
- ➔ Gumiajkákat beépíteni.

Megjegyzés: A gumiélek strukturált oldalának kifelé kell néznie.

A szívócsatlakozás elzárása

Ábra 

- ➔ A csatlakozókarmantyú behelyezéskor illeszkedjen pontosan a szívócsatlakozáson.
- ➔ A csatlakozókarmantyút ütközésig toljuk be.
- ➔ A csatlakozókarmantyú szívócsatlakozását jobbra történő elforgatással szorosan zárjuk le.

Megjegyzés: A pontos illeszkedést a „ba-jonettzárás” csatlakozás eleve biztosítja.

Biztonsági szűrőzsák eltávolítása

→ Oldja ki és vegye le a szívófejet.

Ábra **F**

→ Biztonsági szűrőzsákot felhajtani.

Ábra **G**

→ Védőfóliát lehúzni.

→ Biztonsági szűrőzsákot öntapadó szorítófüllel lezárni.

→ Biztonsági szűrőzsákot hátrafele kihúzni.

Ábra **H**

→ A biztonsági szűrőzsák szívócsatlakozó nyílását zárófedéllel szorosan lezárni.

Ábra **I**

→ A biztonsági szűrőzsákot felhelyezett kábelkötőzővel jól elzárni.

→ Biztonsági szűrőzsákot kivenni.

→ A tartályt belülről nedves ronggyal kitisztítani.

→ A biztonsági szűrőzsákot, a törvényes rendelkezéseknek megfelelően, pormentesen zárt zsákban ártalmatlanít-suk.

→ Helyezze vissza és biztosítsa a szívófejet.

Általános

⚠ Figyelem!

Porszívózásakor sohasem szabad eltávolítani az összehajtható szűrőt.

- Amikor eléri a max. folyadékszintet, a készülék automatikusan lekapcsol.
- **Áramot nem vezető folyadék esetén (például fűrézmulzió, olajok és zsírok) a készülék megtelt tartály esetén nem kapcsol ki. Mindig ellenőrizni kell a telítettségi szintet, és a tartályt időben ki kell üríteni.**
- A nedves porszívózás befejezése után: Szárítsa meg a lapos harmonikaszűrőt. Az elektródokat kefével tisztítsa meg. A tartályt nedves ronggyal tisztítsa ki és szárítsa meg.

Forgókapcsoló

0	Készülék KI
1	Készülék BE

A készülék bekapcsolása

- Dugja be a hálózati csatlakozót.
- A készüléket a forgókapcsolónál kapcsolja be.

Tisztítóüzem

- Tisztítás elvégzése.

A készülék kikapcsolása

- A készüléket a forgókapcsolónál kapcsolja ki.
- Húzza ki a hálózati dugót.

Minden üzem után

- Ürítse ki a tartályt.
- A készüléket kívül-belül porszívóval és nedves ronggyal kell megtisztítani.
- A készülék leszívásához legalább ugyanolyan vagy eggyel jobb osztályú porszívót használjon.
- A tartozékot szükség esetén vízzel ki kell öblíteni és meg kell szárítani.

Tolókegnyel be-/kihajtása

- A tolókegnyel rögzítő csavarját oldja ki és állítsa be a tolókegnyelt.

A készülék tárolása

Ábra **J**

- A szívótömlőt és a hálózati kábelt az ábrának megfelelően tárolja.
- A készüléket száraz helyiségben állítsa le és biztosítsa illetéktelen használat ellen.

Szállítás

Vigyázat

Sérülés- és rongálódásveszély! Szállítás esetén vegye figyelembe a készülék súlyát. A készülék szállításakor gondoskodni kell a biztonságos rögzítéséről.

A készülék pormentes szállításához a következő rendszabályokat kell meghozni:

- Szívótömlőt a tartozékkal a készülékhez adott szállítózsákba helyezni. Szállítózsákot lezárni.
- A szívócsatlakozást elzárni, lásd nedves porszívózás.
- A szívócsövet a padlófejjel a tartóból kivenni. A készüléket hordáskor a hordófogantyúnál és a szívócsőnél fogja meg.
- Járművel történő szállítás esetén a készüléket az adott irányelveknek megfelelően kell csúszás és borulás ellen biztosítani.

Tárolás

Vigyázat

Sérülés- és rongálódásveszély! Tárolás esetén vegye figyelembe a készülék súlyát. Ezt a készüléket csak beltéri helyiségben szabad tárolni.

Ápolás és karbantartás

⚠ Balesetveszély

A készüléken történő bármiféle munka előtt kapcsolja ki a készüléket és húzza ki a hálózati csatlakozót.

A porszívógépekben a BGV A1 szerinti biztonsági berendezések vannak a veszélyek megelőzésére vagy elhárítására.

- A felhasználó általi karbantartáshoz a készüléket olyan mértékben kell szétbontani, kitisztítani és karbantartani, amennyire lehet anélkül, hogy ez veszélyt jelentene a karbantartó személyzet vagy más személyek számára. A megfelelő óvintézkedések magunkban foglalják a szétbontás előtti méregtelenítést.

Biztosítson helyileg szűrt kényszerelöltetést ott, ahol a készüléket szétszedik, valamint biztosítsa a karbantartási felület tisztítását és a személyzet megfelelő védelmét.

- A készülék külsejét porszívózással méregteleníteni kell és jól le kell törölni, vagy tömítőanyaggal kell kezelni mielőtt a veszélyes területről kihozzák. Minden készülékalkatrészt szennyezettnek kell tekinteni, amikor a veszélyes területről kihozzák. Megfelelő intézkedéseket kell elvégezni, hogy a por eloszlását elkerüljük.
- A karbantartás- és ápolási munkák elvégzésénél minden szennyezett tárgyat, amelyet nem lehet kellőképpen megtisztítani, ki kell dobni. Az ilyen tárgyakat átnemesztő zsákokban, az ilyen hulladéokra érvényes rendelkezéseknek megfelelően kell eltávolítani.
- A felszívási nyílást a készülék szállításánál és karbantartásánál csatlakozási karmantyúkkal kell elzárni.

⚠ Figyelem!

A veszély kiküszöbölésére szolgáló biztonsági berendezéseket rendszeresen karban kell tartani. Ez azt jelenti, hogy a gyártónak vagy arra kiképzett személynek évente legalább egyszer ellenőriznie kell, hogy azok biztonságtechnikailag kifogástalanul működnek-e, pl. a készülék tömített-s, a szűrő nem rongálódott-e meg, az ellenőrző berendezések működnek-e.

⚠ Balesetveszély

A készülék szűrésének hatékonyságát az EN 60 335–2–69 AA.22.201.2-ben meghatározott teszteljárással ellenőrizni lehet. Ezt az ellenőrzést legalább évente vagy gyakrabban, ha ez a nemzeti előírásokban meg van határozva, el kell végezni. Negatív ellenőrzési eredmény esetén a tesztet egy új lapos harmonikaszűrővel meg kell ismételni.

Megjegyzés: A H porosztály porszívóit szükség szerint, de legalább évente egyszer kell karbantartani, adott esetben rendbe hozni és szakértő által (képesítés TRGS (VAMSZ) 519 5.4.3. sz., 2. bek.) ellenőriztetni. Az ellenőrzés eredményét kérésre be kell mutatni.

Vigyázat

Sérülésveszély! Ne használjon szilikon tartalmú ápolószert a tisztításhoz.

- Az egyszerű karbantartási- és ápolási munkákat magunk is elvégezhetjük.
- A készülék felületét és a tartály belsejét célszerű nedves ruhával rendszeresen megtisztítani.

⚠ Balesetveszély

Veszély egészségre ártalmas por által. Karbantartási munkáknál (pl. szűrőcsere) P2 vagy annál jobb minőségű védőálarcot és egyszer használatos ruházatot kell viselni.

Összehajtható szűrő cseréje

⚠ Balesetveszély

A keletkező port pormentes tartályokban kell szállítani. Az áttöltés nem megengedett. Az azbeszt tartalmú szemét ártalmatlanítását a szemét ártalmatlanítási előírásoknak és szabályoknak megfelelően kell elvégezni.

⚠ Figyelem!

A fő szűrő elemet a készülékből kivétel után ne használja tovább.

A nem kivethető szűrőket szakértő cserélheti, csak arra alkalmas területeken (pl. úgynevezett szennymentesítő állomásokon).

Megrendelési szám lapos harmonikasűrő: 6.904-364.0

Ábra 

- A szűrőfedél mindkét záróepeckjét csavarhúzóval az óra járásával ellentétesen elfordítani. A záróepeceket kinyomja.
- Nyissa ki a szűrőfedelet.
- Lapos harmonikasűrőt kivenni.

Ábra 

- A lapos harmonikasűrő kivételekor azt rögtön a készülékkel adott tasakba kell tenni és le kell zárni.

Megrendelési szám zsák: 6.277-454.0

- Az elhasznált lapos harmonikasűrőt a törvényes rendelkezéseknek megfelelően pormentesen zárt zsákban ártalmatlanítsuk.
- Távolítsa el a tisztalevegő-oldalon keletkezett piszkot.
- Az új motorvédő szűrőt behelyezni.
- Zárja be a szűrőfedelet, amelynek hallhatóan helyére kell kattannia.
- A szűrőfedél záróepekeit csavarhúzóval benyomni és az óra járásával megegyezően rögzíteni.

A biztonsági szűrőzsák cseréje

⚠ Balesetveszély

A keletkező port pormentes tartályokban kell szállítani. Az áttöltés nem megengedett. Az azbeszt tartalmú szemét ártalmatlanítását a szemét ártalmatlanítási előírásoknak és szabályoknak megfelelően kell elvégezni.

⚠ Balesetveszély

A porgyűjtő tartály ártalmatlanítását csak arra kiképzett személynek szabad végezni.

Ábra 

- A szívócsatlakozást elzárni, lásd nedves porszívózás.
- Oldja ki és vegye le a szívófejet.

Ábra 

- Biztonsági szűrőzsákot felhajtani.

Ábra 

- Védőfóliát lehúzni.
- Biztonsági szűrőzsákot öntapadó szorítófüllel lezárni.
- Biztonsági szűrőzsákot hátrafele kihúzni.

Ábra 

- A biztonsági szűrőzsák szívócsatlakozó nyílását zárófedéllel szorosan lezárni.

Ábra I

- A biztonsági szűrőzsákot felhelyezett kábelkötőzővel jól elzárni.
- Biztonsági szűrőzsákot kivenni.
- A tartályt belülről nedves ronggyal kitisztítani.
- A biztonsági szűrőzsákot, a törvényes rendelkezéseknek megfelelően, pormentesen zárt zsákban ártalmatlanít-suk.

Ábra B

- Az új biztonsági szűrőzsákot ráhúzni.

Ábra C

- Biztonsági szűrőzsákot a tartályra visszahajtani.
- Helyezze vissza és biztosítsa a szívófejet.

Elektrodok tisztítása

- Oldja ki és vegye le a szívófejet.
- Az elektrodákat kefével tisztítsa meg.
- Helyezze vissza és biztosítsa a szívófejet.

A levegőellátás szűrőjének cseréje

Ábra M

- 2 laposfejű csavarhúzóval ütközésig helyezzen be a szűrőház nyílásába a szívófejet.
- Nyomja mindkét laposfejű csavarhúzóval lefelé és vegye ki a szűrőházat.
- Vegye ki a szűrőházat.
- Vegye ki a levegőellátás szűrőjét a szűrőházból.
- Helyezze be az új levegőellátás szűrőt a szűrőházba.
- Helyezze és kattintsa be a szűrőházat a szívófejbe.

Segítség üzemzavar esetén

⚠ Balesetveszély

A készüléken történő bármiféle munka előtt kapcsolja ki a készüléket és húzza ki a hálózati csatlakozót.

⚠ Figyelem!

Az elektromos részekben vizsgálatot vagy munkát kizárólag szakember végezhet. További folytatólagos üzemzavarok esetén értesítse a Kärcher ügyfélszolgálatát.

Megjegyzés: Ha üzemzavar (pl. szűrőát-szakadás) lép fel, a készüléket azonnal le kell kapcsolni. Mielőtt a készüléket újból üzembe vennénk, meg kell szüntetni az üzemzavart.

A szívóturbina nem megy

- A dugaljat és az áramellátás biztonságát ellenőrizni.
- A készülék hálózati kábelét, hálózati csatlakozóját és elektrodjait ellenőrizni.
- Kapcsolja be a készüléket.

A szívóturbina kikapcsolódik

- Ürítse ki a tartályt.

A tartály kiürítése után a szívóturbina nem indul el újból

- Kapcsolja ki a készüléket és várjon 5 másodpercig, majd 5 másodperc múlva kapcsolja be ismét.
- Az elektrodákat valamint az elektrodák közötti helyet kefével tisztítsa meg.

Szívóerő alábbhagy

- Távolítsa el a dugulásokat a szívófüvőkábelből, szívócsőből, szívótömlőből vagy összehajtható szűrőből.
- A biztonsági szűrőzsákot kicserélni.
- Kattintsa be helyesen a szűrőfedelelet.
- Cserélje ki az összehajtható szűrőt.
- A termo-védelem a motort túlmelegedés miatt szükségüzemre kapcsolta.
- Hagyja lehűlni a készüléket. Cserélje ki a levegőellátás szűrőjét.

Porszívózásnál por áramlik ki

- Ellenőrizze, hogy az összehajtható szűrő helyesen van-e behelyezve.
- Cserélje ki az összehajtható szűrőt.

Lekapcsoló automata (nedves szívásnál) nem lép működésbe

- Az elektródákat valamint az elektródák közti helyet kefével tisztítsa meg.
- Áramot nem vezető folyadék esetén állandóan ellenőrizze a telítettségi szintet.

A „Nyomáshiány“ jelzőlámpa pirosan világít

- Cserélje ki az összehajtható szűrőt.
- Ha a biztonsági szűrőzsák megtelt és a levegő áramlása a minimális érték alá csökkent, azt cserélni kell.

Hulladék elszállítás

Ha a készülék élettartamának végére ért, azt a törvényes rendelkezések szerint kell ártalmatlanítani.

Garancia

Minden országban az illetékes forgalmazónk által kiadott garancia feltételek érvényesek. Az esetleges üzemzavarokat az Ön készülékén a garancia lejártáig költségmentesen elhárítjuk, amennyiben anyag- vagy gyártási hiba az oka. Garanciális esetben kérjük, forduljon a vásárlást igazoló bizonylattal kereskedőjéhez vagy a legközelebbi hivatalos szakszervizhez.

Tartozékok és alkatrészek

Balesetveszély

Csak a gyártó által engedélyezett tartozékot használjon a 22-es típushoz. Más tartozékok használata robbanásveszélyt okozhat.

- Csak olyan tartozékokat és alkatrészeket szabad használni, amelyeket a gyártó jóváhagyott. Az eredeti tartozékok és az eredeti alkatrészek, biztosítják azt, hogy a készüléket biztonságosan és zavartalanul lehessen üzemeltetni.
- Az üzemeltetési útmutató végén talál egy válogatást a legtöbbszőr szükséges alkatrészekről.
- További információkat az alkatrészekről a www.kaercher.com címen talál a 'Service' oldalakon.

EK konformitási nyilatkozat

Ezennel tanúsítjuk, hogy az alábbiakban megnevezett gép tervezése és építési módja alapján az általunk forgalomba hozott kivitelben megfelel az EK irányelvek vonatkozó, alapvető biztonsági és egészségügyi követelményeinek. A gép jóváhagyásunk nélkül történő módosítása esetén ez a nyilatkozat elveszti érvényességét.

Termék: Nedves- és szárazporszívó

Típus: 1.667-xxx

Vonatkozó európai közösségi

irányelvek:

2006/42/EK (+2009/127/EK)

2004/108/EK

94/9/EK

Alkalmazott harmonizált szabványok:

EN 55014-1: 2006+A1: 2009+A2: 2011

EN 55014-2: 1997+A1: 2001+A2: 2008

EN 60335-1

EN 60335-2-69

EN 61000-3-2: 2006+A1: 2009+A2: 2009

EN 61000-3-3: 2008

EN 62233: 2008

Alkalmazott összehangolt normák:

TRGS 519

Vizsgálati jelentés száma

713009565

TÜV SÜD

Ridlerstr. 65

80339 München

Megjelölés

II 3D 95 °C



5.966-037

Alulírottak az ügyvezetés megbízásából és felhatalmazásával lépnek fel.

H. Jenner
CEO

S. Reiser
Head of Approbation

A dokumentációért felelős személy:

S. Reiser

Alfred Kärcher GmbH & Co. KG
Alfred-Kärcher-Str. 28 - 40
71364 Winnenden (Germany)
Tel.: +49 7195 14-0
Fax: +49 7195 14-2212

Winnenden, 2013/05/01

Műszaki adatok

		NT 75/1 Me Ec H Z22
Hálózati feszültség	V	220-240
Frekvencia	Hz	1~ 50/60
Névleges teljesítmény	W	1000
Tartály űrtartalom	l	75
Folyadék töltési szintje	l	52
Légmennyiség (max.)	m ³ /h	140
Nyomáshiány (max.)	kPa (mbar)	22,0 (220)
Védelmi fokozat	--	IP 54
Védelmi osztály	--	I
Szívótömlő csatlakozása (C-DN/C-ID)	mm	40
hosszúság x szélesség x magasság	mm	640 x 540 x 925
A lapos harmonikasűrő területe	m ²	0,95
Típusos üzemi súly	kg	27,8
Környezeti hőmérséklet	°C	-10...+40
Relatív levegő páratartalom	%	30-90
Gyújtásvédelmi fokozat		II 3D 95 °C

Az EN 60335-2-69 szerint megállapított értékek

Hangnyomás szint L_{pA}	dB(A)	76
Bizonytalanság K_{pA}	dB(A)	1
Kéz-kar vibrációs kibocsátási érték	m/s ²	<2,5
Bizonytalanság K	m/s ²	0,2

Hálózati kábel	H07RN-F 3x1,5 mm ²	
	Alkatrész szám	Kábelhosszúság
EU	6.650-035.0	10 m



Před prvním použitím svého zařízení si přečtěte tento původní návod k používání, řiďte se jím a uložte jej pro pozdější použití nebo pro dalšího majitele.

- Před prvním uvedením do provozu bezpodmínečně čtěte bezpečnostní pokyny č. 5.956-249!
- V případě nedodržování provozních a bezpečnostních pokynů mohou vzniknout škody na přístroji a může dojít k ohrožení osob přístroj obsluhujících i ostatních.
- Při přepravních škodách ihned informujte obchodníka.

Obsah

Ochrana životního prostředí	CS	.. 1
Symbyly použité v návodu k obsluze.....	CS	.. 1
Používání v souladu s určením	CS	.. 2
Prvky přístroje	CS	.. 2
Symbyly na zařízení.....	CS	.. 3
Bezpečnostní pokyny.....	CS	.. 3
Uvedení do provozu.....	CS	.. 3
Obsluha	CS	.. 4
Přeprava	CS	.. 5
Ukládání	CS	.. 6
Ošetřování a údržba.....	CS	.. 6
Pomoc při poruchách.....	CS	.. 8
Likvidace odpadu	CS	.. 8
Záruka	CS	.. 9
Příslušenství a náhradní díly	CS	.. 9
Prohlášení o shodě pro ES	CS	.. 9
Technické údaje	CS	.. 10

Ochrana životního prostředí



Obalové materiály jsou recyklovatelné. Obal nezhazujte do domovního odpadu, ale odevzdejte jej k opětovnému využití.



Přístroj je vyroben z hodnotných recyklovatelných materiálů, které je třeba znovu využít. Baterie, olej a podobné látky se nesmějí dostat do okolního prostředí. Použitá zařízení proto odevzdejte na příslušných sběrných místech

Informace o obsažených látkách (REACH)

Aktuální informace o obsažených látkách naleznete na adrese:

www.kaercher.com/REACH

Symbyly použité v návodu k obsluze

⚠ Nebezpečí!

Pro bezprostředně hrozící nebezpečí, které vede k těžkým fyzickým zraněním nebo k smrti.

⚠ Upozornění

Pro potenciálně nebezpečnou situaci, která by mohla vést k těžkým fyzickým zraněním nebo k smrti.

Pozor

Pro potenciálně nebezpečnou situaci, která může vést k lehkým fyzickým zraněním nebo k věcným škodám.

Používání v souladu s určením

- Vysavač je určen k vlhkému i mokrému čištění ploch podlah a zdí.
- Přístroj je vhodný pro odsávání suchých, hořlavých, zdraví škodlivých prachů v zóně 22 prachové třídy H dle ČSN EN 60 335-2-69.
- Přístroje typu 22 jsou vhodné k odsávání hořlavého prachu v zóně 22. Nejsou vhodné k připojení ke strojům vytvářejícím prach.
- Přístroje konstrukčního typu 22 nejsou vhodné pro zachycování prachu nebo tekutin s akutním nebezpečím výbuchu a směsí hořlavého prachu a tekutin.
- Poté, co byl vysavač asbestu použit v přepážkou odděleném prostoru ve smyslu předpisu TRGS 519, se vysavač asbestu již nesmí použít v takzvaném okruhu čistého provozu. Výjimky jsou přípustné jen tehdy, když byl vysavač asbestu nejprve odborným pracovníkem kvalifikovaným podle TRGS 519 č. 2.7 zcela dekontaminován (t.j. nejen vnější skořápka, ale i např. chladicí prostor, montážní prostor pro elektrické provozní prostředky, provozní prostředky samotné atd.). Odborný pracovník toto musí písemně evidovat a parafovat.
- Přístroj je vhodný k použití v průmyslových i jiných velkých zařízeních, např. v hotelech, školách, nemocnicích, v továrnách, obchodech, úřadech a půjčovnách.

Prvky přístroje

- 1 Elektrody
- 2 Sací hadice
- 3 Stavitelné posuvné rameno
- 4 Uzamčení sací hlavy
- 5 Kolo
- 6 Nádoba na nečistoty
- 7 Vysávací hlavice
- 8 Vodící kladka s brzdou
- 9 Sací hrdlo
- 10 Rukojeť na podvozku
- 11 Hubice na čištění podlah
- 12 Podvozek
- 13 Přípojné hrdlo
- 14 Sací hubice
- 15 Držadlo
- 16 Hadicový a kabelový hák
- 17 Kryt filtru
- 18 Násadka
- 19 Filtr příchozího vzduchu
- 20 Těleso filtru
- 21 Kontrolka "podtlak"
- 22 Otočný spínač
- 23 Odkládací místo pro podlahovou trysku
- 24 Vyklápěcí zařízení
- 25 typový štítek
- 26 Držák na štěrbinovou hubici
- 27 Držák na sací trubku
- 28 Síťový kabel
- 29 Zavírací čep krytu filtru
- 30 Upevňovací šroub posuvného ramene
- 31 Plochý skládaný filtr

Barevné označení

- Obslužné prvky čistícího procesu jsou žluté.
- Obslužné prvky údržby a servisních oprav jsou světle šedé.

Symbole na zařízení

	Nikdy nenasávejte vznětlivé předměty saze! Vhodný k nasávání hořlavých prachů výbušné třídy prachů v zóně 22.
---	---

	Plochý skládaný filtr
Objednáací č.	6.904-364.0

	Bezpečnostní filtrační sáček
Objednáací č.	6.904-420.0

Bezpečnostní pokyny

⚠ Nebezpečí!

- Je-li odfuk ze zařízení vyveden zpět do místnosti, musí být v místnosti zajištěna dostatečně rychlá výměna vzduchu V . Aby byly dodrženy požadované limitní hodnoty, může objemový průtok přiváděný zpět představovat nanejvýše 50% z celkového objemového průtoku čerstvého vzduchu (objem místnosti O_M x rychlost výměny vzduchu V_V). Bez zvláštních větracích opatření platí: $V_V = 1 \text{ h}^{-1}$.
- Používání zařízení a látek, na které má být zařízení použito, včetně bezpečného postupu pro odstraňování nahromaděného materiálu, je dovoleno jen vyškolenému personálu.
- Toto zařízení obsahuje zdraví škodlivý prach. Provádění vyprazdňování a údržby, včetně odstraňování jímek na prach, je dovoleno jen odbornému personálu, který je vybaven příslušnou ochrannou výstrojí.
- Zařízení neprovozujte bez úplného filtračního systému.
- Je třeba dodržovat aplikovatelné bezpečnostní pokyny vhodné pro materiály určené k ošetření.

- Přiložené příslušenství je elektricky vodivé. Nepoužívejte jiné příslušenství!
- Vysávejte výhradně se všemi filtračními elementy, jinak dojde k poškození sacího motoru a k ohrožení zdraví přítomných zvýšenou emisí jemného prachu.
- Dbejte na bezpečnostní předpisy pro vysávané látky. Při odborném/neodborném zacházení mohou součásti (např. výfukový otvor) vysavače dosáhnout teploty až 95 °C .
- Používání prodlužovacího kabelu se nepovoluje.

V nouzi

V nouzovém případě (např. při zkratu nebo jiných elektrických poruchách) přístroj vypněte a vytáhněte zástrčku.

Uvedení do provozu

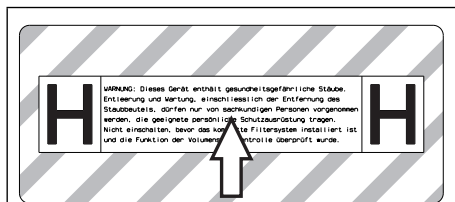

- Je-li potřeba, sejměte z přiloženého archu nálepku ve Vašem jazyku a přeplepte německý text na přístroji.

⚠ Upozornění

Nevysávejte bez filtračního prvku, jinak dojde k poškození sacího motoru a navíc k ohrožení zdraví zvýšenou emisí jemného prachu.

Upozornění: Na prachy s energií vznícení nižší než 1mJ se mohou vztahovat další předpisy.

- Uveďte přístroj do pracovní polohy, pokud je to nutné, zajistěte brzdou.
- Zasuňte sací hadici do sacího hrdla.
- Před začátkem práce zkontrolujte stav naplnění v kalové nádobě a nádobu příp. vyprázdněte.
- Nasadte požadované příslušenství.

Automatická kontrola sacího výkonu

Zařízení je vybaveno kontrolou sacího výkonu. Pokud klesne rychlost proudění vzduchu v sací hadici pod 20 m/s, rozsvítí se kontrolka "podtlak" červeně (viz "Nápo- věda při poruchách").

Upozornění: Kontrolka se může při nor- málním provozu (např. při práci s podlaho- vou hubicí) občas rozsvěcovat, pokud se zmenší množství vzduchu (zmenšení profi- lu) a tím se zvýší podtlak.

Upozornění: V těchto případech se však nejedná o závadu, ale o upozornění, že se (podle výše uvedeného) zmenšilo množství vzduchu a zvýšil podtlak.

Antistatický systém

Statické náboje jsou odváděny prostřednic- tvím uzemněného připojovacího hrdla. Toto opatření zamezuje tvorbu jisker a proudovým nárazům s elektricky vodivým příslušenstvím povoleným od výrobce.

Obsluha

Vysávání za sucha

– Zařízení je vybaveno bezpečnostním filtračním sáčkem s uzavíracím víkem.

Objednací č. bezpečnostního filtrač- ního sáčku: 6.904-420.0 (5 kusů)

Upozornění: Tímto zařízením lze vysávat všechny druhy prachu až po prachovou tří- du H. Používání sáčku na sběr prachu (ob- jednací číslo najdete v odstavci Filtrační systémy) je předepsáno zákonem.

Upozornění: Zařízení je vhodné jako prů- myslový vysavač k vysávání suchých, hoř- lavých prachů s hodnotami MAK.

– Nepoužité ploché skládané filtry se smějí skladovat a přepravovat pouze v obalu (kartónu).

ilustrace 

– Při vkládání do zařízení nesmí dojít ke kontaktu s lamelami plochých skláda- ných filtrů.

Upozornění

Při vysávání nesmějí být plochý skládaný filtr ani bezpečnostní filtrační sáček vyňaty ze zařízení.

Nasazení bezpečnostního filtračního sáčku

→ Odjistěte vysávací hlavici a sejměte ji.

ilustrace 

→ Nasazení bezpečnostního filtračního sáčku

ilustrace 

→ Bezpečnostní filtrační sáček navlečte na držák.

→ Nasadte vysávací hlavici a zajistěte ji.

Vysávání za mokra

Nebepečí!

Při mokrém sání se nesmí nikdy zachytávat zdraví nebezpečný prach.

– Při vysávání mokrych nečistot je třeba vždy vyjmout bezpečnostní filtrační sáček.

Vložení pryžových chlopní

ilustrace 

→ Demontáž kartáčových pruhů.

→ Vložte pryžové chlopně.

Upozornění: Strukturovaná strana gumo- vých chlopní musí směřovat ven.

Uzavřete přípojku sání

ilustrace 

→ Připojovací návlečku nasadte bez vůle do sací přípojky.

→ Připojovací návlečku zasuňte na doraz.

→ Sací přípojku pevně uzavřete připojova- cí návlečkou otáčením doprava.

Upozornění: Možnost nasazení bez vůle je dána "bajonetovou přípojkou".

Vyjímání bezpečnostního filtračního sáčku

→ Odjistěte vysávací hlavici a sejměte ji.

ilustrace 

→ Nasadte bezpečnostní filtrační sáček.

ilustrace 

→ Odstraňte ochrannou fólii.

→ Bezpečnostní filtrační sáček uzavřete samolepicím jazyčkem.

→ Bezpečnostní filtrační sáček vytáhněte směrem dozadu.

ilustrace 

→ Otvor bezpečnostního filtračního sáčku určený k připojení nasávaného vzduchu je třeba těsně uzavřít krycím víčkem.

ilustrace 

- Bezpečnostní filtrační sáček pevně uzavřete vhodnou vázací páskou.
- Vyjměte bezpečnostní filtrační sáček.
- Vnitřní část nádoby otřete vlhkým hadříkem.
- Zlikvidujte bezpečnostní filtrační sáček v prachotěsně uzavřeném sáčku podle zákonných ustanovení.
- Nasadte vysávací hlavici a zajistěte ji.



Obecné informace

Upozornění

Při vysávání se nesmí v žádném případě filtrační skládaný sáček vyjmout.

- Dosáhne-li tekutina maximálního stavu, přístroj se automaticky vypne.
- **V případě nevodivých tekutin (vrtací emulze, oleje, maziva) se přístroj při plné nádrži nevypne. Množství tekutiny je třeba průběžně kontrolovat a nádrž včas vyprázdnit.**
- Po ukončení mokrého sání: Vysušte plochý skládaný filtr. Vyčistěte elektrody kartáčkem. Nádoby vyčistěte vlhkým hadrem a osušte.

Otočný spínač

	VYP přístroje
	ZAP přístroje

Zapnutí přístroje

- Zasuňte síťovou zástrčku do zásuvky.
- Zapněte přístroj otočným spínačem.

Čisticí provoz

- Provést čištění.

Vypnutí zařízení

- Vypněte přístroj otočným spínačem.
- Vytáhněte zástrčku ze sítě.

Po každém použití

- Nádobu vyprázdněte
- Přístroj odsajte a utřete uvnitř i vně vlhkým hadrem.
- Při vysávání přístroje používejte vysavač nejméně stejné nebo lepší klasifikace.
- Příslušenství dle potřeby vymyjte vodou a nechte vyschnout.

Vyklopení/zasunutí posuvného ramena

- Povolte upevňovací šrouby posuvného ramena a nastavte jej.

Uložení přístroje

ilustrace 

- Sací hadici a síťový kabel ukládejte tak, jak ukazuje obrázek.
- Přístroj uložte v suché místnosti a zabezpečte jej proti používání nepovolenými osobami.

Přeprava

Pozor

Nebezpečí úrazu a nebezpečí poškození! Dbejte na hmotnost přístroje při přepravě. Při převozu zařízení je třeba zajistit bezpečné upevnění.

Aby se zařízení převáželo bezprašně, je třeba přijmout následující opatření:

- Sací hadici s příslušenstvím vložte do dodávaného přepravního vaku. Přepravní vak uzavřete.
- Uzavřete přípojku sání, viz. mokré sání
- Vyjměte sací trubku s podlahovou hubicí z držáku. Při přenášení zařízení je uchopte za držadlo a sací trubku.
- Při přepravě v dopravních prostředcích zajistěte zařízení proti skluzu a překlopení podle platných předpisů.

Ukládání

Pozor

*Nebezpečí úrazu a nebezpečí poškození!
Dbejte na hmotnost přístroje při jeho
uskładnění.*

Toto zařízení smí být uskladněno pouze v uzavřených prostorách.

Ošetřování a údržba

⚠ Nebezpečí!

*Před každou prací na zařízení vždy zaříze-
ní vypněte a vytáhněte síťovou zástrčku.*

Stroje, odstraňující prach, jsou bezpečnostní zařízení k zamezení nebo odstranění nebezpečí ve smyslu BGV (Spolkové bezpečnostní nařízení) A1.

- Za účelem údržby musí uživatel přístroj rozebrat, vyčistit a zaopatřit jej tak, jak je podle návodu proveditelné, aby nevznikalo nebezpečí ani pro obsluhující personál ani pro žádné další osoby. Náležitá bezpečnostní opatření předepisují detoxikaci před rozebráním přístroje. Učiňte preventivní opatření pro bezpodmínečně nutné větrání přes filtr v místě, kde se přístroj rozebírá, pro průběh čištění, pro údržbářskou plochu a pro ochranu osob.
- Vnější plochy přístroje je třeba odsáním dekontaminovat a náležitě otřít nebo přetřít těsnicím prostředkem, než přístroj odpravíte z prostoru nebezpečných substancí. Všechny přístroje, které se nacházely v prostoru nebezpečných substancí, nutno považovat za kontaminované. Je nezbytné provést vhodná opatření, aby bylo zabráněno rozptýlení prachu.
- Při provádění údržbářských a opravářských prací je nutné všechny znečištěné předměty, které nebyly dostatečně dekontaminovány, zlikvidovat. Likvidace těchto předmětů se musí realizovat v hermeticky uzavřených sáčkách, a sice podle platných předpisů k odstraňování takovýchto odpadů.

- Nasávací otvor je třeba za účelem transportu a údržby přístroje uzavřít připojovací návlačkou.

⚠ Upozornění

Na bezpečnostních zařízeních určených k předcházení nebezpečí je třeba pravidelně provádět údržbu. To znamená, že výrobce nebo jiná vyškolená osoba přezkouší bezvadnou funkčnost zařízení z pohledu technické bezpečnosti, zkontroluje tedy např. těsnost zařízení, poškození filtru, funkci kontrolních mechanismů.

⚠ Nebezpečí!

Účinnost filtrace zařízení lze prověřit testovacím postupem podle specifikace v EN 60 335–2–69 AA.22.201.2. Toto prověření je třeba provádět alespoň jednou ročně nebo častěji, požadují-li to místní předpisy. Je-li výsledek prověření negativní, je třeba test zopakovat s novým plochým skládaným filtrem.

Upozornění: U vysavačů prachové třídy H je třeba dle potřeby, nejméně však jednou ročně provádět údržbu, popřípadě drobné opravy a zkontrolovat znalcem (s kvalifikací dle TRGS 519 č. 5.4.3, odst. 2). Výsledek kontroly musí být při vyzvání předložen.

Pozor

Nebezpečí poškození! Na čištění nepoužívejte prostředky obsahující silikon.

- Jednoduché údržbářské a ošetřovací práce můžete provádět sami.
- Vnější plochy přístroje a vnitřní strana nádrže by měly být pravidelně čištěny vlhkým hadrem.

⚠ Nebezpečí!

Nebezpečí - zdraví škodlivý prach. Na údržbářské práce (např. výměnu filtru) si berte ochrannou masku P2 nebo kvalitnější a oblečení na jedno použití.

Výměna filtračního skládaného sáčku

⚠ **Nebezpečí!**

Nahromaděný prach je třeba převážet v prachotěsných zásobnících. Překládka není přípustná. Likvidaci odpadu s obsahem asbestu je třeba provádět v souladu s předpisy a pravidly pro likvidaci odpadu.

⚠ **Upozornění**

Hlavní filtrační koš již po vyjmutí z přístroje nepoužívejte.

Napevno vestavěné filtry smějí vyměňovat jen kvalifikovaní pracovníci a to v prostorách k tomu vhodných (např. v takzvaných dekontaminačních stanicích).

Objednáací č. plochého skládaného filtru: 6.904-364.0

ilustrace 

→ Otočte oba zavírací čepy krytu filtru pomocí šroubováku proti směru hodinových ručiček. Zavírací čepy se vytlačí.

→ Otevřete víko filtru.

→ Vyjměte plochý skládaný filtr.

ilustrace 

→ Plochý skládaný filtr ihned při vyjmutí zabalte do dodávaného sáčku a uzavřete jej v něm.

Objednáací č. sáčku: 6.277-454.0

→ Zlikvidujte použitý plochý skládaný filtr v prachotěsně uzavřeném sáčku podle zákonných ustanovení.

→ Odstraňte nečistoty zachycené na straně čistého vzduchu.

→ Nasadte nový plochý skládaný filtr.

→ Zavřete kryt filtru, musí být slyšet zaskočení západky.

→ Zatlačte oba zavírací čepy krytu filtru pomocí šroubováku a upevněte ve směru hodinových ručiček.

Výměna bezpečnostního filtračního sáčku

⚠ **Nebezpečí!**

Nahromaděný prach je třeba převážet v prachotěsných zásobnících. Překládka není přípustná. Likvidaci odpadu s obsahem asbestu je třeba provádět v souladu s předpisy a pravidly pro likvidaci odpadu.

⚠ **Nebezpečí!**

Likvidaci sběrné prachové nádoby směřji provádět jen povolané osoby.

ilustrace 

→ Uzavřete přípojku sání, viz. mokré sání

→ Odjistěte vysávací hlavici a sejměte ji.

ilustrace 

→ Nasadte bezpečnostní filtrační sáček.

ilustrace 

→ Odstraňte ochrannou fólii.

→ Bezpečnostní filtrační sáček uzavřete samolepicím jazyčkem.

→ Bezpečnostní filtrační sáček vytáhněte směrem dozadu.

ilustrace 

→ Otvor bezpečnostního filtračního sáčku určený k připojení nasávaného vzduchu je třeba těsně uzavřít krycím víčkem.

ilustrace 

→ Bezpečnostní filtrační sáček pevně uzavřete vhodnou vázací páskou.

→ Vyjměte bezpečnostní filtrační sáček.

→ Vnitřní část nádoby otřete vlhkým hadříkem.

→ Zlikvidujte bezpečnostní filtrační sáček v prachotěsně uzavřeném sáčku podle zákonných ustanovení.

ilustrace 

→ Nasadte nový bezpečnostní filtrační sáček.

ilustrace 

→ Bezpečnostní filtrační sáček navlečte na držák.

→ Nasadte vysávací hlavici a zajistěte ji.

Čištění elektrod

- Odjistěte vysávací hlavici a sejměte ji.
- Vyčistěte elektrody kartáčkem.
- Nasadte vysávací hlavici a zajistěte ji.

Vyměňte filtr přiváděného vzduchu

ilustrace 

- 2 ploché šroubováky zasuňte do otvorů krytu filtru na sací hlavě až nadoraz.
- Oba ploché šroubováky zatlačte dolů a vyjměte kryt filtru.
- Vyjměte těleso filtru.
- Filtr přiváděného vzduchu vyjměte z krytu filtru.
- Do krytu filtru nasadte nový filtr přiváděného vzduchu.
- Nasadte a zaaretujte kryt filtru do sací hlavy.

Pomoc při poruchách

Nebezpečí!

Před každou prací na zařízení vždy zařízení vypněte a vytáhněte síťovou zástrčku.

Upozornění

Všechny kontroly a práce na elektrických součástech nechte provádět odborníka. Při dalších poruchách se prosím obraťte na servisní službu Kärcher.

Upozornění: Dojde-li k poruše (např. praskne filtr), je nutné přístroj okamžitě vypnout. Před opakovaným uvedením do provozu musí být porucha odstraněna.

Sací čerpadlo neběží

- Zkontrolujte zásuvku a zajištění napájení.
- Zkontrolujte napájecí kabel, zástrčku a elektrody zařízení.
- Přístroj zapněte.

Sací turbína vypíná

- Nádobu vyprázdněte

Sací turbína se po vyprázdnění nádrže nerozběhne

- Vypněte přístroj a vyčkejte 5 vteřin. Po 5 vteřinách přístroj opět zapněte.
- Kartáčem vyčistěte elektrody i elektrodový meziprostor.

Sací síla slabne

- Odstraňte případná ucpání ze sací hubice, sací trubky, sací hadice nebo filtračního skládaného sáčku.
- Výměna bezpečnostního filtračního sáčku
- Kryt filtru uzavřete až do zaskočení západky.
- Vyměňte filtrační skládaný sáček.
 - Tepelný jistič přepnul motor do nouzového režimu kvůli přehřátí.
- Nechte přístroj vychladnout. Vyměňte filtr přiváděného vzduchu.

Při vysávání dochází k emisi prachu

- Zkontrolujte správné usazení filtračního skládaného sáčku.
- Vyměňte filtrační skládaný sáček.

Automatické vypínání (vysávání za mokra) nefunguje

- Kartáčem vyčistěte elektrody i elektrodový meziprostor.
- Při vysávání nevodivých tekutin neustále kontrolujte hladinu v nádrži.

Kontrolka "podtlak" svítí červeně

- Vyměňte filtrační skládaný sáček.
- Je-li bezpečnostní filtrační sáček naplněn a nedosahuje již se minimálního objemového průtoku, je třeba sáček vyměnit.

Likvidace odpadu

Zařízení je třeba po uplynutí životnosti zlikvidovat podle platných zákonných ustanovení.

Záruka

V každé zemi platí záruční podmínky vydané příslušnou distribuční společností. Případné poruchy zařízení odstraníme během záruční lhůty bezplatně, pokud byl jejich příčinou vadný materiál nebo výrobní závady. V případě uplatňování nároku na záruku se s dokladem o zakoupení obraťte na prodejce nebo na nejbližší oddělení služeb zákazníkům.

Příslušenství a náhradní díly

⚠ **Nebezpečí!**

U konstrukčního typu 22 používejte jen příslušenství povolené výrobcem. Použití jiných příslušenství může způsobit výbuch.

- Smí se používat pouze příslušenství a náhradní díly schválené výrobcem. Originální příslušenství a originální náhradní díly skýtají záruku bezpečného a bezporuchového provozu přístroje.
- Výběr nejčastěji vyžadovaných náhradních díků najdete na konci návodu k obsluze.
- Další informace o náhradních dílech najdete na www.kaercher.com v části Service.

Prohlášení o shodě pro ES

Tímto prohlašujeme, že níže označené stroje odpovídají jejich základní koncepcí a konstrukčním provedením, stejně jako námi do provozu uvedenými konkrétními provedeními, příslušným zásadním požadavkům o bezpečnosti a ochraně zdraví směrnic ES. Při jakýchkoli na stroji provedených změnách, které nebyly námi odsouhlaseny, pozbývá toto prohlášení svou platnost.

Výrobek: Vysavač za mokra a vysavač za sucha

Typ: 1.667-xxx

Příslušné směrnice ES:

2006/42/ES (+2009/127/ES)

2004/108/ES

94/9/ES

Použité harmonizační normy

EN 55014–1: 2006+A1: 2009+A2: 2011

EN 55014–2: 1997+A1: 2001+A2: 2008

EN 60335–1

EN 60335–2–69

EN 61000–3–2: 2006+A1: 2009+A2: 2009

EN 61000–3–3: 2008

EN 62233: 2008

Použité národní normy

TRGS 519

Kontrolní zpráva č.

713009565

TÜV SÜD

Ridlerstr. 65

80339 München

Označení



II 3D 95 °C

5.966-037

Podepsaní jednají v pověření a s plnou mocí jednatelství

H. Jenner
CEO

S. Reiser
Head of Approbation

Osoba zplnomocněná sestavením dokumentace:

S. Reiser

Alfred Kärcher GmbH & Co. KG

Alfred-Kärcher-Str. 28 - 40

71364 Winnenden (Germany)

Tel.: +49 7195 14-0

Fax: +49 7195 14-2212

Winnenden, 2013/05/01

Technické údaje

		NT 75/1 Me Ec H Z22
Napětí sítě	V	220-240
Frekvence	Hz	1~ 50/60
Jmenovitý výkon	W	1000
Obsah nádoby	l	75
Objem nádoby na kapalinu	l	52
Množství vzduchu (max.)	m ³ /h	140
Podtlak (max.)	kPa (mbar)	22,0 (220)
Ochrana	--	IP 54
Ochranná třída	--	I
Přípojka sací hadice (C-DN/C-ID)	mm	40
Délka x Šířka x Výška	mm	640 x 540 x 925
Plocha plochého skládaného filtru	m ²	0,95
Typická provozní hmotnost	kg	27,8
Teplota prostředí	°C	-10...+40
Relativní vlhkost vzduchu	%	30-90
Ochrana proti vznícení		II 3D 95 °C
Zjištěné hodnoty dle EN 60335-2-69		
Hladina akustického tlaku L _{pA}	dB(A)	76
Kolísavost K _{pA}	dB(A)	1
Hodnota vibrace ruka-paže	m/s ²	<2,5
Kolísavost K	m/s ²	0,2

Síťový kabel	H07RN-F 3x1,5 mm ²	
	Č. dílu	Délka kabelu
EU	6.650-035.0	10 m



Pred prvo uporabo Vaše naprave preberite to originalno navodilo za uporabo, ravnajte se po njem in shranite ga za morebitno kasnejšo uporabo ali za naslednjega lastnika.

- Pred prvim zagonom obvezno preberite varnostna navodila št. 5.956-249!
- V primeru neupoštevanja navodila za uporabo in varnostnih napotkov lahko pride do poškodb na stroju in nevarnosti za uporabnika in druge osebe.
- V primeru transportnih poškodb takoj obvestite trgovca.

Vsebinsko kazalo

Varstvo okolja	SL . . . 1
Simboli v navodilu za uporabo	SL . . . 1
Namenska uporaba	SL . . . 2
Elementi naprave	SL . . . 2
Simboli na napravi	SL . . . 3
Varnostna navodila	SL . . . 3
Zagon	SL . . . 3
Uporaba	SL . . . 4
Transport	SL . . . 5
Skladiščenje	SL . . . 5
Nega in vzdrževanje	SL . . . 6
Pomoč pri motnjah	SL . . . 8
Odstranitev odpadnega materiala	SL . . . 8
Garancija	SL . . . 8
Pribor in nadomestni deli	SL . . . 8
ES-izjava o skladnosti	SL . . . 9
Tehnični podatki	SL . . . 10

Varstvo okolja

	Embalaža je primerna za recikliranje. Prosimo, da embalaže ne odvržete med gospodinjne odpadke, temveč jo odložite v zbirnik za ponovno obdelavo.
	Stare naprave vsebujejo dragocene reciklirne materiale, ki jih je treba odvajati za ponovno uporabo. Baterije, olje in podobne snovi ne smejo priti v okolje. Zato stare naprave zavržite v ustrezne zbiralne sisteme.

Opozorila k sestavinam (REACH)

Aktualne informacije o sestavinah najdete na:

www.kaercher.com/REACH

Simboli v navodilu za uporabo

Nevarnost

Za neposredno grozečo nevarnost, ki vodi do težkih telesnih poškodb ali smrti.

Opozorilo

Za možno nevarno situacijo, ki bi lahko vodila do težkih telesnih poškodb ali smrti.

Pozor

Za možno nevarno situacijo, ki lahko vodi do lahkih poškodb ali materialne škode.

Namenska uporaba

- Ta sesalnik je namenjen mokremu in suhemu čiščenju talnih in stenskih površin.
- Naprava je primerna za sesanje suhega, gorljivega in zdravju škodljivega prahu v coni 22 razred prahu H po EN 60 335–2–69.
- Aparati serije 22 so primerni za sesanje gorljivega prahu v coni 22. Niso primerne za priključitev na stroje, ki povzročajo prah.
- Naprave serije 22 niso primerne za sesanje prahu ali tekočin z visoko eksplozivno nevarnostjo niti za mešanice gorljivih prahov s tekočinami.
- Po uporabi azbestnega sesalnika v zaprtem področju v smislu TRGS 519 se azbestnega sesalnika ne sme več uporabljati na tako imenovanem belem področju. Izjeme so dovoljene le, če v skladu s TRGS 519 št. 2.7 azbestni sesalnik predhodno popolnoma dekontaminira strokovnjak (to je ne le zunanjo školjko, temveč tudi npr. hladilnik, vgradne prostore za električna pogonska sredstva, pogonska sredstva sama, itd.). Strokovnjak mora to hraniti zapisano in parafirano.
- Ta naprava je primerna za industrijsko uporabo, npr. v hotelih, šolah, bolnišnicah, tovarnah, trgovinah, pisarnah in najemnih poslovalnicah.

Elementi naprave

- 1 Elektrode
- 2 Gibka sesalna cev
- 3 Potisno streme, nastavljivo
- 4 Blokiranje sesalne glave
- 5 Kolo
- 6 Zbiralnik umazanije
- 7 Sesalna glava
- 8 Krmilni valj s fiksno zavoro
- 9 Sesalni nastavek
- 10 Ročaj podvozja
- 11 Šoba za pranje tal
- 12 Podvozje
- 13 Priključna objemka
- 14 Sesalna cev
- 15 Nosilni ročaj
- 16 Kljuka za gibko cev in kabel
- 17 Pokrov filtra
- 18 Koleno
- 19 Filter dovodnega zraka
- 20 Ohišje filtra
- 21 Kontrolna lučka „Podtlak“
- 22 Vrtljivo stikalo
- 23 Predal za talno šobo
- 24 Nagibni pripomoček
- 25 Tipska tablica
- 26 Držalo za šobo za čiščenje fug
- 27 Držalo za sesalne cevi
- 28 Omrežni kabel
- 29 Zaporni zatič pokrova filtra
- 30 Pritrditveni vijak potisnega stremena
- 31 Ploščato naguban filter

Barvan oznaka

- Upravljalni elementi za proces čiščenja so rumeni.
- Upravljalni elementi za vzdrževanje in servisiranje so svetlo sivi.

Simboli na napravi



Ne vsesavajte virov vžiga!
Primerno za vsesavanje gorljivih vrst prahu razredov eksplozivnosti prahu v coni 22.



Ploščato naguban filter

Naroč. št. 6.904-364.0



Varnostna filtrska vrečka

Naroč. št. 6.904-420.0

Varnostna navodila

⚠ Nevarnost

- Če se odvajan zrak vrača v prostor, mora v prostoru obstajati zadostna stopnja izmenjave zraka L. Za ohranjanje zahtevanih mejnih vrednosti sme vrnjeni volumski tok znašati največ 50% volumskega toka svežega zraka (prostorni volumen V_R x stopnja izmenjave zraku L_W). Brez posebnih prezračevalnih ukrepov velja: $L_W = 1h^{-1}$.
- Aparat in snovi, za katere se uporablja, vključno z varnim postopkom odstranjanja vsrkanega materiala, sme uporabljati le usposobljeno osebje.
- Ta naprava vsebuje prah, ki je škodljiv za zdravje. Postopke praznjenja in vzdrževanja, vključno z odstranitvijo zbiralnika za prah, smejo izvajati le strokovnjaki, ki nosijo ustrezno zaščitno opremo.
- Naprave ne uporabljajte brez popolnega filtrirnega sistema.
- Upoštevati se morajo uporabni varnostni predpisi za materiale, ki jih želite obdelati.
- Priloženi dodatni pribor je električno prevoden. Drug dodaten pribor se ne sme uporabljati!

- Sesajte samo z vsemi filtrskimi elementi, ker se lahko v nasprotnem primeru sesalni motor poškoduje in zaradi povečanega izstopanja finega prahu ogrozi zdravje!
- Upoštevajte varnostne predpise o materialu, ki ga želite sesati. Pri strokovni/nestrokovni uporabi se lahko deli sesalnika (npr. izpihovalna odprtina) segrejejo do 95 °C.
- Uporaba podaljška ni dovoljena.

V sili

V sili (npr. pri kratkem stiku ali pri drugih električnih napakah) izklopite napravo in izvlecite omrežni vtič.

Zagon

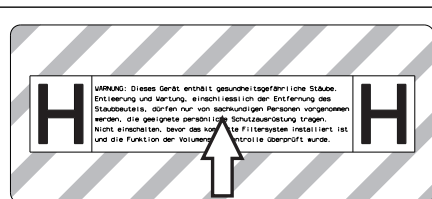

- Kadar je to primerno, nalepko v ustreznem jeziku odlepite s priložene pole z nalepkami in nalepite preko nemškega besedila na napravi.

⚠ Opozorilo

Ne sesajte brez filtrskega elementa, ker se v nasprotnem primeru lahko poškoduje sesalni motor in pride do ogrožanja zdravja zaradi povečanega izhajanja drobnega prahu.

Opozorilo: Za prah z vžigalno energijo pod 1 mJ lahko veljajo dodatni predpisi.

- Napravo postavite v delovni položaj, če je potrebno, jo zavarujte s fiksno zavoro.
- Gibko sesalno cev vstavite v sesalni nastavek.
- Pred začetkom dela kontrolirajte nivo polnjenja v zbiralniku umazanije in zbiralnik po potrebi izpraznite.
- Nataknite željen pribor.

Avtomatski nadzor moči sesanja

Naprava je opremljena z nadzorom sesalne moči. V primeru, da hitrost zračnega pretoka v gibki sesalni cevi pade po 20 m/s, zasveti kontrolna lučka „Podtlak“ rdeče (glejte „Pomoč pri motnjah“).

Opozorilo: Kontrolna lučka lahko med normalnim obratovanjem (npr. pri delu s talno šobo) občasno zasveti v primeru, ko se zmanjša količina zraka (zmanjšanje prereza cevi) in se na podlagi tega poviša podtlak.

Opozorilo: V tem primeru pa seveda ne gre za okvaro, temveč za opozorilo, da se je – kot zgoraj navedeno zmanjšala količina zraka in povečal podtlak.

Anti statik sistem

Preko ozemljenega priključnega nastavka se odvajajo statične naelektritve. Tako se z električno prevodnim priborom, ki ga je odobril proizvajalec, preprečijo iskenje in udarci toka.

Uporaba

Suho sesanje

– Naprava je opremljena z varnostno filtrsko vrečko z zapornim pokrovom.

Naroč. št. varnostne filtrske vrečke: 6.904-420.0, 5 kosov)

Opozorilo: S to napravo se lahko vsesavajo vse vrste prahu do razreda H. Uporaba vrečke za zbiranje prahu (za naročniško št. glejte filtrske sisteme) je zakonsko predpisana.

Napotek: Naprava je kot industrijski sesalnik primerna za sesanje suhega, gorljivega prahu z MAK-vrednostmi.

– Nerabljene ploske nagubane filtre se sme hraniti in transportirati le v embalaži (karton).

Slika 

– Lamel ploskega nagubanega filtra se pri vgradnji ne sme dotakniti.

Opozorilo

Pri sesanju se ploski nagubani filter in varnostna filtrska vrečka ne smeta nikoli odstraniti.

Vgradnja varnostne filtrske vrečke

→ Deblokirajte in snemite sesalno glavo.

Slika 

→ Nataknite varnostno filtrsko vrečko.

Slika 

→ Varnostno filtrsko vrečko poveznite čez posodo.

→ Namestite sesalno glavo in jo blokirajte.

Mokro sesanje

Nevarnost

Pri mokrem sesanju se ne sme vsesavati zdravju škodljiv prah.

– Pri sesanju mokre umazanije vedno odstranite varnostno filtrsko vrečko.

Vstavljanje gumijastih brisalcev

Slika 

→ Odstranite ščetine.

→ Vstavite gumijaste brisalce.

Opozorilo: Strukturirana stran gumijastih nastavkov mora kazati navzven.

Zapiranje sesalnega priključka

Slika 

→ Priključno objemko natančno vložite v sesalni priključek.

→ Priključno objemko potisnite do konca.

→ Sesalni priključek s priključno objemko čvrsto zaprite z obračanjem na desno.

Opozorilo: Natančnost je določena z "bajonetnim priključkom".

Odstranjevanje varnostne filtrske vrečke

→ Deblokirajte in snemite sesalno glavo.

Slika 

→ Varnostno filtrsko vrečko obrnite navzgor.

Slika 

→ Odstranite zaščitno folijo.

→ Varnostno filtrsko vrečko zaprite s samolepljivo vezico.

→ Varnostno filtrsko vrečko izvlcite nazaj.

Slika 

→ Sesalno priključno odprtino varnostne filtrske vrečke z zapornim pokrovom tesno zaprite.

Slika 11

- Varnostno filtrsko vrečko zaprite z namočeno vezico.
- Izvlecite varnostno filtrsko vrečko.
- Posodo znotraj očistite z vlažno krpo.
- Varnostno filtrsko vrečko odstranite v hermetično zaprti vrečki v skladu z zakonskimi določili.
- Namestite sesalno glavo in jo blokirajte.

Splošno

⚠ Opozorilo

Pri sesanju se ploskega nagubanega filtra nikoli ne sme odstraniti.

- Pri doseganju maks. nivoja tekočine se naprava avtomatsko izklopi.
- **Pri neprevodnih tekočinah (na primer vrtalna emulzija, olja in masti) se naprava pri polni posodi ne izklopi. Polnilni nivo se mora stalno preverjati in posoda pravočasno izprazniti.**
- Po končnem mokrem sesanju: Posušite ploski nagubani filter. Elektrode očistite s krtačo. Posodo očistite z vlažno krpo in jo posušite.

Vrtljivo stikalo

0	Naprava IZKLOP
1	Naprava VKLOP

Vklop naprave

- Vtaknite omrežni vtič.
- Napravo vklopite z vrtljivim stikalom.

Čiščenje

- Opravite čiščenje.

Izklop stroja

- Napravo izklopite z vrtljivim stikalom.
- Izvlecite omrežni vtič.

Po vsakem obratovanju

- Izpraznite posodo.
- Napravo od znotraj in od zunaj posesajte in obrišite z vlažno krpo.
- Pri sesanju naprave se mora uporabiti sesalnik enakega ali boljšega razreda.
- Pribor po potrebi splaknite z vodo in ga osušite.

Sklopjanje/razsklopjanje potisnega stremena

- Odvijte pritrditvene vijake potisnega stremena in potisno streme prestavite.

Shranjevanje naprave

Slika 12

- Gibko sesalno cev in omrežni kabel shranite v skladu s sliko.
- Napravo pospravite v suh prostor in jo zavarujte pred nepooblaščen uporabo.

Transport

Pozor

Nevarnost poškodbe in škode! Pri transportu upoštevajte težo naprave.

Pri transportu stroja je potrebno poskrbeti za varno pritrditev.

Za transport stroja brez prahu je potrebno sprejeti naslednje ukrepe:

- Sesalno cev s priborom položite v priloženo transportno vrečo. Transportno vrečo zaprite.
- Za zapiranje sesalnega priključka glejte mokro sesanje.
- Sesalno cev s talno šobo vzemite iz držala. Napravo nosite tako, da jo primete za nosilni ročaj in sesalno cev.
- Pri transportu v vozilih napravo zavarujte proti zdrsu in prevrnitvi v skladu z vsakokratnimi veljavnimi smernicami.

Skladiščenje

Pozor

Nevarnost poškodbe in škode! Pri shranjevanju upoštevajte težo naprave.

Ta naprava se sme shraniti le v notranjih prostorih.

Nega in vzdrževanje

⚠ Nevarnost

Pred vsemi deli na napravi, izklopite napravo in izvlecite omrežni vtič iz vtičnice.

Stroji za odstranjevanje prahu so varnostne naprave za preprečevanje ali odstranjevanje nevarnosti v smislu BGV A1.

- Za vzdrževanje s strani uporabnika se mora naprava razstaviti, očistiti in vzdrževati, kolikor je to izvedljivo, ne da se pri tem vzdrževalno osebje in druge osebe izpostavljajo nevarnosti. Ustrezni previdnostni ukrepi vključujejo razstrupitev pred razstavljanjem naprave. Poskrbite za lokalno filtrirano obvezno prezačevanje na mestu razstavljanja naprave, čiščenje vzdrževalne površine in ustrezno zaščito osebja.
- Zunanost naprave se mora razstrupiti s sesanjem in brisanjem, ali obdelati s tesnilnimi sredstvi preden se odstrani iz nevarnega območja. Vse dele naprave je treba šteti kot onesnažene, ko se jih odstrani iz nevarnega območja. Za preprečevanje širjenja prahu je potrebno podvzeti ustrezne ukrepe.
- Pri izvajanju vzdrževalnih del in popravil je potrebno zavreči vse onesnažene predmete, ki jih ni mogoče zadovoljivo očistiti. Takšne predmete je treba odstraniti v neprepustnih vrečkah v skladu z veljavnimi predpisi za odstranjevanje tovrstnih odpadkov.
- Sesalno odprtino je pri transportu in vzdrževanju naprave potrebno zapreti s priključno objemko.

⚠ Opozorilo

Varnostne priprave za preprečevanje nevarnosti je potrebno redno vzdrževati. To pomeni, da mora proizvajalec ali podučena oseba najmanj enkrat letno preveriti varnostno tehnično brezhibno delovanje priprav, npr. tesnjenje aparata, poškodbe filtra, delovanje kontrolnih priprav.

⚠ Nevarnost

Delovanje filtriranja stroja se lahko preveri kot specificirano s testnim postopkom v EN 60 335–2–69 AA.22.201.2. To preverjanje je potrebno izvesti najmanj enkrat letno ali pogosteje, če je to določeno v nacionalnih zahtevah. Pri negativnem rezultatu preverjanja je potrebno test ponoviti z novim ploskim nagubanim filtrom.

Napotek: Sesalnike razreda prahu H je treba po potrebi, vendar najmanj enkrat letno servisirati, po potrebi popraviti in preveriti s strani strokovnjaka (kvalifikacija v skladu s TRGS 519 št. 5.4.3, odst. 2). Rezultat preverjanja je potrebno na zahtevo predložiti.

Pozor

Nevarnost poškodb! Za čiščenje ne uporabljajte negovalnih sredstev, ki vsebujejo silikon.

- Enostavna vzdrževalna in čistilna dela lahko izvedete sami.
- Površinonaprave in notranjost posode je treba redno čistiti z vlažno krpo.

⚠ Nevarnost

Nevarnost zaradi prahu, škodljivega za zdravje. Pri vzdrževalnih delih (npr. zamenjavi filtra) nosite zaščitno dihalno masko P2 ali oblačila višje kakovosti in za enkratno uporabo.

Zamenjava ploskega nagubanega filtra

⚠ Nevarnost

Nabrani prah je potrebno transportirati v hermetičnih posodah. Predevanje ni dovoljeno. Odstranjevanje odpadkov, ki vsebujejo azbest, je potrebno izvesti v skladu s predpisi in pravili za odstanjevanje odpadkov.

⚠ Opozorilo

Glavnega filtrskega elementa ne uporabljajte več, potem ko ste ga sneli iz naprave.

Trdno vgrajene filtre sme zamenjati le strokovnjak v ustreznih področjih (npr. tako imenovanih dekontaminacijskih postajah).

Naroč. št. ploskega zgubanega filtra: 6.904-364.0

Slika 

- Oba zaporna zatiča pokrova filtra obrnite z izvijačem v nasprotni smeri urinih kazalcev. Zaporna zatiča se iztisneta ven.
- Odprite pokrov filtra.
- Izvlecite ploski nagubani filter.

Slika 

- Ko ploski nagubani filter izvlečete, ga takoj zavijte v priloženo vrečko in zaprite.

Naroč. št. vrečka: 6.277-454.0

- Rabljeni ploski nagubani filter odstranite v hermetično zaprti vrečki v skladu z zakonskimi določili.
- Odstranite umazanijo, ki se je nabrala na strani za čisti zrak.
- Vstavite nov ploski nagubani filter.
- Zaprite pokrov filtra, ki se mora slišno zaskočiti.
- Oba zaporna zatiča pokrova filtra z izvijačem pritisnite noter in ju pritrdite v smeri urinih kazalcev.

Menjava varnostne filtrske vrečke

Nevarnost

Nabrani prah je potrebno transportirati v hermetičnih posodah. Predevanje ni dovoljeno. Odstranjevanje odpadkov, ki vsebujejo azbest, je potrebno izvesti v skladu s predpisi in pravili za odstanjevanje odpadkov.

Nevarnost

Odstranjevanje zbiralnika prahu smejo izvesti le pooblaščen osebe.

Slika 

- Za zapiranje sesalnega priključka glejte mokro sesanje.
- Deblokirajte in snemite sesalno glavo.

Slika 

- Varnostno filtrsko vrečko obrnite navzgor.

Slika 

- Odstranite zaščitno folijo.
- Varnostno filtrsko vrečko zaprite s samolepljivo vezico.
- Varnostno filtrsko vrečko izvlecite nazaj.

Slika 

- Sesalno priključno odprtino varnostne filtrske vrečke z zapornim pokrovom tesno zaprite.

Slika 

- Varnostno filtrsko vrečko zaprite z nameščeno vezico.
- Izvlecite varnostno filtrsko vrečko.
- Posodo znotraj očistite z vlažno krpo.
- Varnostno filtrsko vrečko odstranite v hermetično zaprti vrečki v skladu z zakonskimi določili.

Slika 

- Nataknite novo varnostno filtrsko vrečko.

Slika 

- Varnostno filtrsko vrečko poveznite čez posodo.
- Namestite sesalno glavo in jo blokirajte.

Čiščenje elektrod

- Deblokirajte in snemite sesalno glavo.
- Elektrode očistite s krtačo.
- Namestite sesalno glavo in jo blokirajte.

Menjava filtra dovodnega zraka

Slika 

- 2 ravna izvijača do konca vtaknite v odprtine ohišja filtra na sesalni glavi.
- Oba ravna izvijača pritisnite navzdol in dvignite ohišje filtra.
- Izvlecite ohišje filtra.
- Filter dovodnega zraka izvlecite iz ohišja filtra.
- V ohišje filtra vstavite nov filter dovodnega zraka.
- Ohišje filtra vstavite v sesalno glavo in ga zaskočite.

Pomoč pri motnjah

⚠ Nevarnost

Pred vsemi deli na napravi, izklopite napravo in izvlecite omrežni vtič iz vtičnice.

⚠ Opozorilo

Vse preglede in dela na električnih delih naj opavi strokovnjak za elektriko. Pri nadaljnjih motnjah pokličite servisno službo Kärcher.

Opozorilo: V primeru motnje (npr. zloma filtra) se mora naprava takoj izklopiti. Pred vnovičnim zagonom je treba motnjo odpraviti.

Sesalna turbina ne teče

- Preverite vtičnico in varovalko oskrbe z električnim tokom.
- Preverite omrežni kabel, omrežni vtič in elektrode naprave.
- Vključite napravo.

Sesalna turbina se izklopi

- Izpraznite posodo.

Sesalna turbina po praznjenju zbiralnika ne zažene

- Sesalnik izklopite in počakajte 5 sekund, nato ga ponovno vključite.
- Elektrode ter vmesni prostor elektrod očistite s krtačo.

Sesalna moč upada

- Odstranite zamašitev iz sesalne šobe, sesalne cevi, gibke sesalne cevi ali ploščato nagubanega filtra.
- Zamenjajte varnostno filtrsko vrečko.
- Pravilno zaskočite pokrov filtra.
- Zamenjajte ploski nagubani filter.
- Zaradi pregrevanja je termo zaščita motor preklopila na zasilno obratovanje.
- Pustite napravo, da se ohladi. Zamenjajte filter dovodnega zraka.

Izstopanje prahu med sesanjem

- Preverite pravilen vgradni položaj ploščato nagubanega filtra.
- Zamenjajte ploski nagubani filter.

Izklopna avtomatika (mokra sesanje) ne reagira

- Elektrode ter vmesni prostor elektrod očistite s krtačo.
- Pri električno neprevodni tekočini stalno preverjajte polnilni nivo.

Kontrolna lučka „Podtlak“ sveti rdeče

- Zamenjajte ploski nagubani filter.
- Varnostno filtrsko vrečko je treba zamenjati, če je napolnjena in če ni minimalnega pretoka zraka.

Odstranitev odpadnega materiala

Napravo je na koncu življenjske dobe potrebno odstraniti v odpad v skladu z zakonskimi določili.

Garancija

V vsaki državi veljajo garancijski pogoji, ki jih določa naše prodajno predstavništvo. Morebitne motnje na napravi, ki so posledica materialnih ali proizvodnih napak, v času garancije brezplačno odpravljamo. V primeru uveljavljanja garancije, se z originalnim računom obrnite na prodajalca oziroma najbližji uporabniški servis.

Pribor in nadomestni deli

⚠ Nevarnost

Za uporabo serije 22 uporabljajte le pribor, ki ga dopušča proizvajalec. Uporaba drugih delov pribora lahko povzroči nevarnost eksplozije.

- Uporabljati se smejo le pribor in nadomestni deli, ki jih dopušča proizvajalec. Originalni pribor in originalni nadomestni deli zagotavljajo varno in nemoteno obratovanje naprave.
- Izbor najpogosteje potrebnih nadomestnih delov najdete na koncu navodila za obratovanje.
- Dodatne informacije o nadomestnih delih najdete na strani www.kaercher.com v območju "Service".

ES-izjava o skladnosti

S to izjavo potrjujemo, da spodaj omenjeni stroj zaradi svoje zasnove in načina izdelave ustreza temeljnim varnostnim in zdravstvenim zahtevam EU-standardov. Ta izjava izgubi svojo veljavnost, če kdo naravno spremeni brez našega soglasja.

Proizvod: Sesalnik za mokro in suho sesanje

Tip: 1.667-xxx

Zadevne ES-direktive:
2006/42/ES (+2009/127/ES)
2004/108/ES
94/9/ES

Uporabljene usklajene norme:
EN 55014-1: 2006+A1: 2009+A2: 2011
EN 55014-2: 1997+A1: 2001+A2: 2008
EN 60335-1
EN 60335-2-69
EN 61000-3-2: 2006+A1: 2009+A2: 2009
EN 61000-3-3: 2008
EN 62233: 2008

Uporabni nacionalni standardi:
TRGS 519

Štev. poročila o preizkušanju

713009565
TÜV SÜD
Ridlerstr. 65
80339 München

Oznaka



II 3D 95 °C

5.966-037

Podpisniki ravnajo po navodilih in s pooblastilom vodstva podjetja.

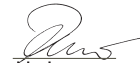

H. Jenner
CEO

S. Reiser
Head of Approbation

Pooblaščenec za dokumentacijo:
S. Reiser

Alfred Kärcher GmbH & Co. KG
Alfred-Kärcher-Str. 28 - 40
71364 Winnenden (Germany)
Tel.: +49 7195 14-0
Faks: +49 7195 14-2212
Winnenden, 2013/05/01

Tehnični podatki

		NT 75/1 Me Ec H Z22
Omrežna napetost	V	220-240
Frekvenca	Hz	1~ 50/60
Nazivna moč	W	1000
Vsebina zbiralnika	l	75
Količina polnjenja tekočine	l	52
Količina zraka (max.)	m ³ /h	140
Podtlak (max.)	kPa (mbar)	22,0 (220)
Vrsta zaščite	--	IP 54
Razred zaščite	--	I
Priključek gibke sesalne cevi (C-DN/C-ID)	mm	40
Dolžina x širina x višina	mm	640 x 540 x 925
Površina ploskega nagubanega filtra	m ²	0,95
Tipična delovna teža	kg	27,8
Temperatura okolice	°C	-10...+40
Relativna zračna vlažnost	%	30-90
Vrsta zaščite vžiga		II 3D 95 °C
Ugotovljene vrednosti v skladu z EN 60335-2-69		
Nivo hrupa L _{pA}	dB(A)	76
Negotovost K _{pA}	dB(A)	1
Vrednost vibracij dlan-roka	m/s ²	<2,5
Negotovost K	m/s ²	0,2

Omrežni kabel	H07RN-F 3x1,5 mm ²	
	Št. delov	Dolžina kabla
EU	6.650-035.0	10 m



Przed pierwszym użyciem urządzenia należy przeczytać oryginalną instrukcję obsługi, postępować według jej wskazań i zachować ją do późniejszego wykorzystania lub dla następnego użytkownika.

- Przed pierwszym uruchomieniem należy koniecznie przeczytać zasady bezpieczeństwa nr 5.956-249!
- Nieprzestrzeganie wskazówek zawartych w niniejszej instrukcji obsługi i wskazówek bezpieczeństwa może prowadzić do uszkodzenia urządzenia oraz sytuacji niebezpiecznych dla obsługującego lub innych osób.
- Ewentualne uszkodzenia transportowe należy niezwłocznie zgłosić sprzedawcy.

Spis treści

Ochrona środowiska	PL . . . 1
Symbole w instrukcji obsługi	PL . . . 1
Użytkowanie zgodne z przeznaczeniem	PL . . . 2
Elementy urządzenia	PL . . . 2
Symbole na urządzeniu	PL . . . 3
Wskazówki bezpieczeństwa	PL . . . 3
Uruchamianie	PL . . . 3
Obsługa	PL . . . 4
Transport	PL . . . 6
Przechowywanie	PL . . . 6
Czyszczenie i konserwacja	PL . . . 6
Usuwanie usterek	PL . . . 8
Utylizacja	PL . . . 9
Gwarancja	PL . . . 9
Wyposażenie dodatkowe i części zamienne	PL . . . 9
Deklaracja zgodności UE	PL . . 10
Dane techniczne	PL . . 11

Ochrona środowiska



Materiał, z którego wykonano opakowanie nadaje się do powtórnego przetworzenia. Prosimy nie wyrzucać opakowania do śmieci z gospodarstw domowych, lecz oddać do recyklingu.



Zużyte urządzenia zawierają cenne surowce wtórne, które powinny być oddawane do utylizacji. Akumulatory, olej i tym podobne substancje nie powinny przedostać się do środowiska naturalnego. Prosimy o utylizację starych urządzeń w odpowiednich placówkach zbierających surowce wtórne.

Wskazówki dotyczące składników (REACH)

Aktualne informacje dotyczące składników znajdują się pod:

www.kaercher.com/REACH

Symbole w instrukcji obsługi

Niebezpieczeństwo

Przy bezpośrednim niebezpieczeństwie, prowadzącym do ciężkich obrażeń ciała lub do śmierci.

Ostrzeżenie

Przy możliwości zaistnienia niebezpiecznej sytuacji mogącej prowadzić do ciężkich obrażeń ciała lub śmierci.

Uwaga

Przy możliwości zaistnienia niebezpiecznej sytuacji mogącej prowadzić do lekkich obrażeń ciała lub szkód materialnych.

Użytkowanie zgodne z przeznaczeniem

- Odkurza przeznaczony jest do czyszczenia na mokro i na sucho powierzchni podłóg i ścian.
- Urządzenie nadaje się do odsysania suchych, łatwopalnych i szkodliwych dla zdrowia pyłów w strefie 22, klasa pyłów H zgodnie z EN 60 335–2–69.
- Urządzenia o konstrukcji typu 22 są przeznaczone do zbierania pyłów palnych w strefie 22. Nie nadają się do podłączenia do maszyn wytwarzających pył.
- Urządzenia o konstrukcji typu 22 nie nadają się do zbierania pyłów lub cieczy o wysokim ryzyku wybuchu oraz mieszanin zapalnych pyłów i cieczy.
- Po użyciu odkurzacza do azbestu w obszarze zamkniętym w znaczeniu TRGS 519 nie można go już używać w tak zwanym obszarze białym. Wyjątki są możliwe wtedy, gdy odkurzaczy do azbestu zostanie przedtem w pełni zdekontaminowany przez rzeczoznawcę w znaczeniu TRGS 519 nr 2.7 (tzn. nie tylko powłoka zewnętrzna, lecz również np. komora chłodnicza, przestrzenie montażowe na zasoby elektryczne, same zasoby itd.). Rzeczoznawca stwierdza i zaznacza to na piśmie.
- Urządzenie przeznaczone jest do zastosowania profesjonalnego, np. w hotelach, szkołach, szpitalach, fabrykach, sklepach, biurach i pomieszczeniach wynajmowanych.

Elementy urządzenia

- 1 Elektrody
- 2 Wąż ssący
- 3 Pałak przesuwny, regulowany
- 4 Ryglowanie głowicy ssącej
- 5 Koło
- 6 Zbiornik na zanieczyszczenia
- 7 Głowica ssąca
- 8 kółko samonastawcze zwrotne z hamulcem postojowym
- 9 Króciec ssący
- 10 Uchwyt podwozia
- 11 Ssawka podłogowa
- 12 Podwozie
- 13 Złączka
- 14 Rura ssąca
- 15 Uchwyt do noszenia
- 16 Hak na węża i na kabel
- 17 Pokrywa filtra
- 18 Krzywak
- 19 Filtr powietrza zasilającego
- 20 Obudowa filtra
- 21 Kontrolka „Podciśnienie“
- 22 Pokrętko
- 23 Schowek na dyszę podłogową
- 24 Wywrotka
- 25 Tabliczka identyfikacyjna
- 26 Uchwyt na dyszę szczelinową
- 27 Uchwyt na rury ssące
- 28 Kabel sieciowy
- 29 Zatyczka zamykająca pokrywę filtra
- 30 Śruba mocująca pałaka przesuwnego
- 31 Płaski filtr falisty

Kolor oznaczenia

- Elementy obsługi procesu czyszczenia są żółte.
- Elementy obsługi konserwacji i serwisu są jasnoszare.

Symbole na urządzeniu

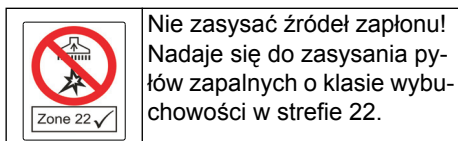

	Płaski filtr falisty	
	Nr katalogowy	6.904-364.0
	Worek filtracyjny z zabezpieczeniem	
	Nr katalogowy	6.904-420.0

Wskazówki bezpieczeństwa

⚠ Niebezpieczeństwo

- W przypadku odprowadzania powietrza z urządzenia do pomieszczenia w pomieszczeniu musi być zapewniony wystarczający wskaźnik wymiany powietrza L . W celu zachowania wymaganych wartości granicznych strumień objętości powietrza zwrotnego może wynosić maksymalnie 50% strumienia objętości powietrza świeżego (kubatura pomieszczenia V_R x wskaźnik wymiany powietrza L_W). Bez specjalnego wieńtrzenia obowiązuje: $L_W=1h^{-1}$.
- Urządzenie i substancje, dla których jest ono przeznaczone, włącznie z bezpieczną procedurą usuwania nagromadzonego materiału, mogą być obsługiwane jedynie przez odpowiednio przeszkolony personel.
- Urządzenie zawiera szkodliwe dla zdrowia pyły. Opróżnianie i konserwacja, włącznie z usuwaniem zbiorników pyłu, mogą być przeprowadzane tylko przez fachowy personel, używający odpowiedniego wyposażenia ochronnego.
- Nie używać urządzenia bez kompletnego systemu filtracyjnego.

- Należy przestrzegać właściwych przepisów bezpieczeństwa, odnoszących się do obsługiwanych materiałów.
- Załączone akcesoria przewodzą prąd. Nie stosować innych akcesoriów!
- Odsysać tylko ze wszystkimi filtrami, gdyż w przeciwnym razie może to prowadzić do uszkodzenia silnika ssącego i stanowić zagrożenie dla zdrowia w wyniku zwiększonego wydmuchu drobnego pyłu!
- Przestrzegać przepisów bezpieczeństwa dotyczących materiałów, które mają być odsysane. Podczas użycia zgodnego/niezgodnego z przeznaczeniem pewne elementy odkurzacza (np. wylot powietrza) mogą osiągnąć temperaturę do 95°C.
- Używanie przedłużacza nie jest dozwolone.

W razie niebezpieczeństwa

W razie niebezpieczeństwa (np. w przypadku spięcia lub innych usterek elektrycznych) wyłączyć urządzenie i wyjąć wtyczkę z gniazdka.

Uruchamianie

H

WARNUNG: Dieses Gerät enthält gesundheitsgefährliche Staub-Entleerung und Wartung, einschließen der Entfernung des Staubbehälter, dürfen nur von sachkundigen Personen vorgenommen werden, die geeignete persönliche Schutzausrüstung tragen. Nicht einatmen, bevor das komplette Filtersystem installiert ist und die Funktion der Ventile separat überprüft wurde.

H

→ W razie potrzeby odkleić z arkusza naklejkę w języku danego kraju i nakleić na niemieckim tekście przy urządzeniu.

⚠ Ostrzeżenie

Nie odkurzać bez filtra, gdyż może to doprowadzić do uszkodzenia silnika ssącego i stanowić zagrożenie dla zdrowia w wyniku silniejszego wydmuchu drobnego pyłu.

Wskazówka: Dla pyłów o energii zapłonu poniżej 1 m mogą obowiązywać dodatkowe przepisy.

- Urządzenie ustawić w miejscu pracy, w razie potrzeby zabezpieczyć hamulcem.
- Włożyć wężyk do zasysania do króćca ssącego
- Przed rozpoczęciem pracy skontrolować poziom napełnienia zbiornika na zanieczyszczenia i w razie potrzeby go opróżnić.
- Założyć żądane akcesoria.

Automatyczny nadzór siły ssania

Urządzenie wyposażone jest w nadzór siły ssania. Jeżeli prędkość powietrza w wężu ssawnym spadnie poniżej 20 m/s, na czerwono zapali się kontrolka „Podciśnienie“ (patrz „Usuwanie usterek“).

Wskazówka: Podczas zwykłej eksploatacji (np. podczas pracy ze ssawką podłogową) kontrolka może się krótko zaświecić, gdy zmniejsza się ilość powietrza (redukcja przekroju) i zwiększa się podciśnienie.

Wskazówka: W tych przypadkach nie jest to jednak oznaką usterki, a jedynie informacją, że ilość powietrza zmniejszyła się, a podciśnienie zwiększyło.

System Antystatyczny

Za pomocą uziemionego króćca przyłączeniowego odprowadzane są ładunki statyczne. W ten sposób, za pomocą akcesoriów autoryzowanych przez producenta, zapobiega się tworzeniu iskier oraz impulsów prądowych.

Obsługa

Odkurzanie na sucho

- Urządzenie wyposażone jest w worek na filtr w wersji bezpiecznej z pokrywką.

Nr katalogowy: Worek na filtr w wersji bezpiecznej: 6.904-420.0 (5 sztuk)

Wskazówka: Za pomocą tego urządzenia można odsysać wszelkie rodzaje pyłów aż do klasy pyłów H. Prawo przewiduje użycie worka do zbierania kurzu (nr katalogowy, patrz Systemy filtracyjne).

Wskazówka: Urządzenie nadaje się do użycia jako odpylacz przemysłowy do odsysania suchych, łatwopalnych pyłów z wartościami MAK.

- Nieużywane płaskie filtry faliste można składować i transportować w opakowaniu (w kartonie).

Rysunek 

- Przy montażu nie można dotykać płytek płaskiego filtra falistego.

Ostrzeżenie

Podczas odkurzania nigdy nie wolno wyjmować płaskiego filtra falistego i worek na filtr w wersji bezpiecznej.

Zakładanie worka filtracyjnego

- Odblokować i zdjąć głowicę ssącą.

Rysunek 

- Nałożyć worek na filtr w wersji bezpiecznej.

Rysunek 

- Wywinąć worek na filtr w wersji bezpiecznej przez krawędź zbiornika.

- Nałożyć i zablokować głowicę ssącą.

Odkurzanie na mokro

Niebezpieczeństwo

Przy odkurzaniu na mokro nie można zbierać żadnych szkodliwych dla zdrowia pyłów.

- Przy zasysaniu mokrych zabrudzeń, zawsze należy usunąć worek filtracyjny.

Zakładanie listew gumowych

Rysunek 

- Wymontować listwę szczotkową.
- Zamontować ściągacz.

Wskazówka: Karbowana strona ściągacza powinna być skierowana na zewnątrz.

Zamykanie złącza ssącego

Rysunek 

- Włożyć odpowiednio dopasowaną złączkę do złącza ssącego.
- Wsunąć złączkę do oporu.
- Mocno zamknąć złącze ssące ze złączką kręcąc je w prawo.

Wskazówka: Odpowiednią dokładność dopasowania zapewnia „zamocowanie bagnetowe”.

Usuwanie worka na filtr w wersji bezpiecznej

- Odblokować i zdjąć głowicę ssącą.

Rysunek 

- Nakładanie worka na filtr w wersji bezpiecznej.

Rysunek 

- Zdjąć folię ochronną.
- Zamknąć worek na filtr w wersji bezpiecznej z nakładką samoprzylepną.
- Wyjąć ku tyłowi worek na filtr w wersji bezpiecznej.

Rysunek 

- Szczelnie zamknąć otwór złącza ssącego z pokrywą.

Rysunek 

- Mocno zamknąć worek filtracyjny dołączonym łącznikiem kablowym.
- Wyjąć worek filtracyjny.
- Zbiornik oczyścić od wewnątrz mokrą szmatką.
- Zużyty worek filtracyjny usunąć zgodnie z obowiązującymi przepisami w zamkniętym, nieprzepuszczającym pyłu worku.
- Nałożyć i zablokować głowicę ssącą.



Ogólne

Ostrzeżenie

Podczas odkurzania nigdy nie wyjmować płaskiego filtra falistego.

- Po osiągnięciu maksymalnego poziomu cieczy urządzenie wyłącza się samoczynnie.
- **W przypadku cieczy nieprzewodzących (np. emulsji wiertniczej, olejów i smarów) po napełnieniu zbiornika urządzenie nie wyłącza się. Należy stale sprawdzać poziom napełnienia i opróżnić zbiornik w odpowiednim czasie.**
- Po zakończeniu odkurzania na mokro: Wysuszyć płaski filtr falisty Elektrody oczyścić szczotką. Zbiornik oczyścić wilgotną szmatką i osuszyć.

Przełącznik obrotowy

 0	WYŁĄCZYĆ urządzenie
 1	WŁĄCZYĆ urządzenie

Włączenie urządzenia

- Podłączyć urządzenie do zasilania.
- Włączyć urządzenie przy użyciu przełącznika obrotowego.

Tryb czyszczenia

- Rozpocząć czyszczenie.

Wyłączenie urządzenia

- Wyłączyć urządzenie przy użyciu przełącznika obrotowego.
- Wyciągnąć wtyczkę z gniazda zasilającego.

Po każdym użyciu

- Opróżnić zbiornik.
- Wyczyścić urządzenie od wewnątrz i od zewnątrz poprzez odkurzenie i wytarcie wilgotną szmatką.
- Do odkurzania urządzenia należy stosować odkurzacz co najmniej tej samej lub wyższej klasy.
- W razie potrzeby wyplukać akcesoria wodą i osuszyć.

Składanie/rozkładanie pałąka przesuwne

- Poluzować śruby mocujące pałąka przesuwne i przestawić pałąk przesuwny.

Przechowywanie urządzenia

Rysunek 

- Wąż ssący i kabel sieciowy zachować zgodnie z rysunkiem.
- Odstawić urządzenie do suchego pomieszczenia i zabezpieczyć przed użytkowaniem przez osoby nieuprawnione.

Transport

Uwaga

Niebezpieczeństwo zranienia i uszkodzenia! Zwrócić uwagę na ciężar urządzenia w czasie transportu.

Przy transporcie urządzenia należy zważać na bezpieczne zamocowanie.

W celu zapewnienia czystego transportu urządzenia, należy zapewnić co następuje:

- Umieścić wąż ssący wraz z akcesoriami do dostarczonego worka transportowego. Zamknąć worek transportowy.
- Zamykanie złącza ssącego, patrz Odkurzanie na mokro.
- Wyjąć z zamocowania rurę ssącą z dyszą podłogową. Nosić urządzenie trzymając za uchwyt nośny i rurę ssącą.
- W trakcie transportu w pojazdach należy urządzenie zabezpieczyć przed poślizgiem i przechyleniem zgodnie z obowiązującymi przepisami.

Przechowywanie

Uwaga

Niebezpieczeństwo zranienia i uszkodzenia! Zwrócić uwagę na ciężar urządzenia przy jego przechowywaniu.

Urządzenie może być przechowywane jedynie w pomieszczeniach wewnętrznych.

Czyszczenie i konserwacja

Niebezpieczeństwo

Przed przystąpieniem do wszelkich prac w obrębie urządzenia należy wyłączyć urządzenie i odłączyć przewód sieciowy od zasilania.

Urządzenia do usuwania pyłów są sprzętem zabezpieczającym służącym do zapobiegania lub usuwania niebezpieczeństw w sensie przepisów BHP.

- W celu konserwacji należy rozmontować i oczyścić urządzenie oraz przeprowadzić czynności konserwacyjne, o ile jest to możliwe bez stwarzania zagrożenia dla personelu i innych osób. Do wskazanych środków ostrożności należy odkażenie urządzenia przed jego rozmontowaniem. W miejscu, w którym ma nastąpić rozmontowanie urządzenia, należy zapewnić wentylację mechaniczną z lokalną filtracją, oczyszczenie miejsca konserwacji oraz odpowiednią ochronę personelu.
- Zanim urządzenie opuści niebezpieczny teren, należy odkażić jego zewnętrzną powierzchnię poprzez odessanie pyłu i jego wytarcie lub użycie środków uszczelniających. Wszystkie części urządzenia należy uznać za zanieczyszczone, jeżeli pochodzą z niebezpiecznego terenu. W celu uniknięcia rozprzestrzeniania się kurzu, należy podjąć odpowiednie środki.

- W trakcie przeprowadzania prac konserwacyjnych i naprawczych należy wyrzucić wszystkie zanieczyszczone przedmioty, których nie można w zadowalającym stopniu wyczyścić. Przedmioty te należy usunąć w odpowiednich szczelnych workach, zgodnie z obowiązującymi przepisami o usuwaniu takich odpadów.
- Na czas transportu i konserwacji należy zamknąć otwór ssący złączką.

⚠ Ostrzeżenie

Należy regularnie przeprowadzać konserwację urządzeń zabezpieczających w celu zapobiegania zagrożeniom i usuwania ich. Oznacza to, że przynajmniej raz w roku zostanie przez producenta lub poinstruowaną osobę skontrolowana pod względem niezagrożonego funkcjonowania technicznego np.: szczelność urządzenia, uszkodzenie filtra, działanie sprzętu kontrolnego.

⚠ Niebezpieczeństwo

Skuteczność filtracji urządzenia można sprawdzić przy użyciu testu określonego w EN 60 335-2-69 AA.22.201.2. Test ten należy przeprowadzać przynajmniej raz w roku albo częściej, jeżeli jest to określone w przepisach krajowych. Przy negatywnym wyniku, test należy powtórzyć przy użyciu nowego płaskiego filtra falistego.

Wskazówka: Odpylacze klasy pyłów H należy w razie konieczności, przynajmniej jednak raz w roku poddać konserwacji, a w razie potrzeby naprawić i poddać kontroli przez rzeczoznawcę (kwalifikacja wg TRGS 519 nr 5.4.3, ustęp 2). Wynik testu należy przedstawić na żądanie.

Uwaga

Niebezpieczeństwo uszkodzenia! Do czyszczenia nie używać środków pielęgnacyjnych zawierających silikon.

- Proste prace konserwacyjne i pielęgnacyjne użytkownik może przeprowadzić sam.
- Powierzchnię urządzenia i wewnętrzną stronę pojemnika należy regularnie czyścić mokrą szmatką.

⚠ Niebezpieczeństwo

Niebezpieczeństwo na skutek istnienia pyłów szkodliwych dla zdrowia. Podczas prac konserwacyjnych (np. wymiana filtra) należy nosić maskę przeciwpyłową klasy P2 lub wyższej oraz odzież jednorazową.

Wymiana płaskiego filtra falistego

⚠ Niebezpieczeństwo

Powstały pył należy transportować w szczelnych zbiornikach. Przesypywanie nie jest dozwolone. Utylizację odpadów zawierających azbest należy przeprowadzić zgodnie z przepisami i regulami usuwania odpadów.

⚠ Ostrzeżenie

Nie używać już głównego filtra po wyjęciu go z urządzenia.

Filtry zamontowane na stałe mogą wymienić jedynie rzeczoznawcy w przeznaczonych na to obszarach (np. w tak zwanych stacjach dekontaminacji).

Nr katalogowy: Płaski filtr falisty: 6.904-364.0

Rysunek 

- ➔ Przekręcić śrubokrętem w lewo obydwie zatyczki zamykające pokrywę filtra. Zatyczki zamykające zostaną wyciśnięte.
- ➔ Otworzyć pokrywę filtra.
- ➔ Wyjąć płaski filtr falisty.

Rysunek 

- ➔ Przy wyjmowaniu płaskiego filtra falistego należy go natychmiast włożyć do dostarczonego worka, a worek zamknąć.

Nr katalogowy: Worek: 6.277-454.0

- ➔ Zużyty płaski filtr falisty usunąć zgodnie z obowiązującymi przepisami w zamkniętym, nieprzepuszczającym pyłu worku.
- ➔ Usunąć powstałe zanieczyszczenie po stronie czystego powietrza.
- ➔ Włożyć nowy płaski filtr falisty.
- ➔ Zamknąć pokrywę filtra, która powinna słyszałnie się zatrasnąć.
- ➔ Wcisnąć śrubokrętem w lewo obydwie zatyczki zamykające pokrywę filtra i zamocować kręcąc w prawo.

Wymiana worka na filtr w wersji bezpiecznej

⚠ **Niebezpieczeństwo**

Powstały pył należy transportować w szczelnych zbiornikach. Przesypywanie nie jest dozwolone. Utylizację odpadów zawierających azbest należy przeprowadzić zgodnie z przepisami i regulami usuwania odpadów.

⚠ **Niebezpieczeństwo**

Utylizacja worka na filtr w wersji bezpiecznej może być dokonywana jedynie przez przeszkolony personel.

Rysunek **E**

- Zamykanie złącza ssącego, patrz Odkurzanie na mokro.
- Odblokować i zdjąć głowicę ssącą.

Rysunek **F**

- Nakładanie worka na filtr w wersji bezpiecznej.

Rysunek **G**

- Zdjąć folię ochronną.
- Zamknąć worek na filtr w wersji bezpiecznej z nakładką samoprzylepną.
- Wyjąć ku tyłowi worek na filtr w wersji bezpiecznej.

Rysunek **H**

- Szczelnie zamknąć otwór złącza ssącego z pokrywą.

Rysunek **I**

- Mocno zamknąć worek filtracyjny dołączonym łącznikiem kablowym.
- Wyjąć worek filtracyjny.
- Zbiornik oczyścić od wewnątrz mokrą szmatką.
- Zużyty worek filtracyjny usunąć zgodnie z obowiązującymi przepisami w zamkniętym, nieprzepuszczającym pyłu worku.

Rysunek **J**

- Nałożyć nowy worek filtracyjny.

Rysunek **K**

- Wywinąć worek na filtr w wersji bezpiecznej przez krawędź zbiornika.
- Nałożyć i zablokować głowicę ssącą.

Czyszczenie elektrod

- Odblokować i zdjąć głowicę ssącą.
- Elektrody wyczyścić szczotką.
- Nałożyć i zablokować głowicę ssącą.

Wymiana filtra powietrza zasilającego

Rysunek **M**

- 2 wkrętaki z pobijakiem płaskie włożyć do oporu do otworów obudowy filtra przy głowicy ssącej.
- Obydwa wkrętaki z pobijakiem płaskie docisnąć ku dołowi i wycisnąć obudowę filtra.
- Wyjąć obudowę filtra.
- Wyjąć filtr powietrza zasilającego z obudowy filtra.
- Włożyć nowy filtr powietrza zasilającego do obudowy filtra.
- Założyć i zatrasnąć obudowę filtra w głowicy ssącej.

Usuwanie usterek

⚠ **Niebezpieczeństwo**

Przed przystąpieniem do wszelkich prac w obrębie urządzenia należy wyłączyć urządzenie i odłączyć przewód sieciowy od zasilania.

⚠ **Ostrzeżenie**

Wszystkie kontrole i prace przy elementach elektrycznych powinien przeprowadzać fachowiec. W przypadku innych usterek prosimy skontaktować się z serwisem firmy Kärcher.

Wskazówka: W przypadku wystąpienia usterki (np. pęknięcia filtra) należy natychmiast wyłączyć urządzenie. Przed ponownym uruchomieniem należy usunąć usterkę.

Turbina ssąca nie pracuje

- Sprawdzić gniazdko i bezpiecznik zasilania.
- Sprawdzić kabel sieciowy, wtyczkę sieciową i elektrody urządzenia.
- Włączyć urządzenie.

Turbina ssąca wyłącza się

- Opróżnić zbiornik.

Po opróżnieniu zbiornika turbina ssąca nie włącza się ponownie

- Wyłączyć urządzenie i włączyć ponownie po upływie 5 sekund.
- Oczyszczyć szczotką elektrody oraz przestrzeń między nimi.

Moc ssania słabnie

- Usunąć zatory z dyszy ssącej, rury ssącej, węża ssącego albo filtra wkładkowego.
- Wymienić worek na filtr w wersji bezpiecznej.
- Dobrze zatrzaskać pokrywę filtra.
- Wymienić płaski filtr falisty.
- Ochrona termiczna przełączyła silnik w tryb awaryjny z powodu przegrzania.
- Odczekać, aż urządzenie ostygnie. Wymienić filtr powietrza zasilającego.

Podczas odsysania wydostaje się pył

- Sprawdzić poprawną pozycję montażową płaskiego filtra falistego.
- Wymienić płaski filtr falisty.

Nie działa automatyczne wyłączenie (odkurzanie na mokro)

- Oczyszczyć szczotką elektrody oraz przestrzeń między nimi.
- W przypadku cieczy nieprzewodzących nieustannie kontrolować poziom napełnienia.

Kontrolka „Podciśnienie“ zapala się na czerwono

- Wymienić płaski filtr falisty.
- Gdy worek na filtr w wersji bezpiecznej jest zapełniony i strumień objętości spada poniżej wartości minimalnej, należy wymienić worek.

Utylizacja

Po zakończeniu okresu eksploatacji należy usunąć urządzenie zgodnie z obowiązującymi przepisami.

Gwarancja

W każdym kraju obowiązują warunki gwarancji określone przez odpowiedniego lokalnego dystrybutora. Ewentualne usterki urządzenia usuwane są w okresie gwarancji bezpłatnie, o ile spowodowane są błędem materiałowym lub produkcyjnym. W sprawach napraw gwarancyjnych prosimy kierować się z dowodem zakupu do dystrybutora lub do autoryzowanego punktu serwisowego.

Wyposażenie dodatkowe i części zamienne

⚠ Niebezpieczeństwo

Stosować wyłącznie akcesoria dopuszczone przez producenta dla konstrukcji typu 22. Zastosowanie innych elementów akcesoriów może spowodować niebezpieczeństwo wybuchu.

- Stosować wyłącznie wyposażenie dodatkowe i części zamienne dopuszczone przez producenta. Oryginalne wyposażenie i oryginalne części zamienne gwarantują bezpieczną i bezusterkową pracę urządzenia.
- Wybór najczęściej potrzebnych części zamiennych znajduje się na końcu instrukcji obsługi.
- Dalsze informacje o częściach zamiennych dostępne na stronie internetowej www.kaercher.com w dziale Serwis.

Deklaracja zgodności UE

Niniejszym oświadczamy, że określone poniżej urządzenie odpowiada pod względem koncepcji, konstrukcji oraz wprowadzonej przez nas do handlu wersji obowiązującym wymogom dyrektyw UE dotyczącym wymagań w zakresie bezpieczeństwa i zdrowia. Wszelkie nie uzgodnione z nami modyfikacje urządzenia powodują utratę ważności tego oświadczenia.

Produkt: Odkurzacz do pracy na mokro i sucho

Typ: 1.667-xxx

Obowiązujące dyrektywy WE

2006/42/WE (+2009/127/WE)

2004/108/WE

94/9/WE

Zastosowane normy zharmonizowane

EN 55014-1: 2006+A1: 2009+A2: 2011

EN 55014-2: 1997+A1: 2001+A2: 2008

EN 60335-1

EN 60335-2-69

EN 61000-3-2: 2006+A1: 2009+A2: 2009

EN 61000-3-3: 2008

EN 62233: 2008

Zastosowane normy krajowe

TRGS 519

Nr raportu kontrolnego

713009565

TÜV SÜD

Ridlerstr. 65

80339 München

Oznaczenie



II 3D 95 °C

5.966-037

Z upoważnienia zarządu przedsiębiorstwa.

H. Jenner
CEO

S. Reiser
Head of Approbation

Pełnomocnik dokumentacji:

S. Reiser

Alfred Kärcher GmbH & Co. KG
Alfred-Kärcher-Str. 28 - 40
71364 Winnenden (Germany)
tel.: +49 7195 14-0
faks: +49 7195 14-2212

Winnenden, 2013/05/01

Dane techniczne

		NT 75/1 Me Ec H Z22
Napięcie zasilające	V	220-240
Częstotliwość	Hz	1~ 50/60
Moc znamionowa	W	1000
Pojemność zbiornika	l	75
Pojemność cieczy	l	52
Ilość powietrza (maks.)	m ³ /h	140
Podciśnienie (maks.)	kPa (mbar)	22,0 (220)
Stopień ochrony	--	IP 54
Klasa ochronności	--	I
Przyłącze wężyka do zasysania (C-DN/C-ID)	mm	40
Dług. x szer. x wys.	mm	640 x 540 x 925
Powierzchnia płaskiego filtra falistego	m ²	0,95
Typowy ciężar roboczy	kg	27,8
Temperatura otoczenia	°C	-10...+40
Wilgotność względna powietrza	%	30-90
Klasa ochrony przeciwzapłonowej:		II 3D 95 °C
Wartości określone zgodnie z EN 60335-2-69		
Poziom ciśnienie akustycznego L _{pA}	dB(A)	76
Niepewność pomiaru K _{pA}	dB(A)	1
Drgania przenoszone przez kończyny górne	m/s ²	<2,5
Niepewność pomiaru K	m/s ²	0,2

Kabel sieciowy	H07RN-F 3x1,5 mm ²	
	Nr części	Długość kabla
EU	6.650-035.0	10 m



Înainte de prima utilizare a aparatului dvs. citiți acest instrucțiunile original, respectați instrucțiunile cuprinse în acesta și păstrați-l pentru întreținerea ulterioară sau pentru următorii posesori.

- Înainte de prima utilizare citiți neapărat măsurile de siguranță nr. 5.956-249!
- În cazul nerespectării instrucțiunilor de utilizare și a măsurilor de siguranță, aparatul poate fi deteriorat și siguranța persoanei care utilizează aparatul, respectiv a altor persoane, poate fi pusă în pericol.
- În cazul în care aparatul a fost deteriorat în timpul transportului, informați imediat comerciantul.

Cuprins

Protecția mediului înconjurător	RO . . . 1
Simboluri din manualul de utilizare	RO . . . 1
Utilizarea corectă	RO . . . 2
Elementele aparatului	RO . . . 2
Simboluri pe aparat	RO . . . 3
Măsuri de siguranță	RO . . . 3
Punerea în funcțiune	RO . . . 3
Utilizarea	RO . . . 4
Transport	RO . . . 6
Depozitarea	RO . . . 6
Îngrijirea și întreținerea	RO . . . 6
Remediarea defectăunilor	RO . . . 8
Scoaterea din uz	RO . . . 9
Garanție	RO . . . 9
Accesorii și piese de schimb	RO . . . 9
Declarație de conformitate CE	RO . . 10
Date tehnice	RO . . 11

Protecția mediului înconjurător



Materialele de ambalare sunt reciclabile. Ambalajele nu trebuie aruncate în gunoiul menajer, ci trebuie duse la un centru de colectare și revalorificare a deșeurilor.



Aparatele vechi conțin materiale reciclabile valoroase, care pot fi supuse unui proces de revalorificare. Bateriile, uleiul și substanțele asemănătoare nu trebuie să ajungă în mediul înconjurător. Din acest motiv, vă rugăm să apelați la centrele de colectare abilitate pentru eliminarea aparatelor vechi.

Observații referitoare la materialele conținute (REACH)

Informații actuale referitoare la materialele conținute puteți găsi la adresa:

www.kaercher.com/REACH

Simboluri din manualul de utilizare

Pericol

Pericol iminent, care duce la vătămări corporale grave sau moarte.

Avertisment

Posibilă situație periculoasă, care ar putea duce la vătămări corporale grave sau moarte.

Atenție

Posibilă situație periculoasă, care ar putea duce la vătămări corporale ușoare sau pagube materiale.

Utilizarea corectă

- Aspiratorul este proiectat pentru curățarea umedă și uscată a podelelor și a pereților.
- Aparatul este adecvat pentru aspirarea pulberilor uscate, inflamabile și nocive din zona 22 clasa de pulberi H conform EN 60 335–2–69.
- Aparatele din varianta 22 sunt adecvate pentru aspirarea pulberilor inflamabile în zona 22. Nu sunt potrivite pentru a fi conectate la aparate care generează praf.
- Aparatele din varianta 22 nu sunt adecvate pentru aspirarea de pulberi și lichide cu pericol ridicat de explozie, respectiv amestecuri de pulberi inflamabile cu lichide.
- După utilizarea aspiratorului de azbest în zona izolată conform actului normativ german TRGS 519, este interzisă utilizarea acestuia în așa numita zonă albă. Excepții sunt permise numai dacă aspiratorul de azbest a fost decontaminat în prealabil complet (deci nu numai învelișul exterior, ci și de ex. camera de răcire, spațiile de montaj pentru accesoriile electrice, accesoriile în sine etc.) de către un expert conform actului normativ german TRGS Nr. 2.7. Expertul trebuie să consemneze și să descrie procedura de decontaminare.
- Acest aparat poate fi folosit în domeniul comercial, de exemplu în hoteluri, școli, spitale, fabrici, magazine, birouri și magazine de închiriat aparatură.

Elementele aparatului

- 1 Electrozi
- 2 Furtun pentru aspirare
- 3 Mâner de deplasare, reglabil
- 4 Zăvor cap de aspirare
- 5 Roată
- 6 Recipient pentru murdărie
- 7 Cap de aspirare
- 8 Rolă de ghidare cu frână de imobilizare
- 9 Ștuțul de aspirare
- 10 Mâner aparat de rulare
- 11 Duză pentru sol
- 12 Aparat de rulare
- 13 Mufă de legătură
- 14 Tub de aspirare
- 15 Mâner pentru transport
- 16 Cârlig de furtun și cablu
- 17 Capacul filtrului
- 18 Cot
- 19 Filtru de aer de intrare
- 20 Suportul filtrului
- 21 Lampă de control „Subpresiune“
- 22 Comutator rotativ
- 23 Suport pentru duza de podea
- 24 Suport de înclinare
- 25 Plăcuța de tip
- 26 Suport duză pentru rosturi
- 27 Suport tuburi de aspirație
- 28 Cablu de rețea
- 29 Cep de închidere capac de filtru
- 30 Șurubul de fixare a mânerului de deplasare
- 31 Filtru cu pliuri plate

Cod de culori

- Elementele de comandă pentru procesul de curățare sunt de culoare galbenă.
- Elementele de comandă pentru întreținere și service sunt de culoare gri deschis.

Simboluri pe aparat

	Este interzisă aspirarea surselor de foc! Potrivit pentru aspirarea pulberilor inflamabile din clasa de explozie pulberi în zona 22.
--	--

	Filtru cu pliuri plate	
	Nr. de comandă	6.904-364.0
	Sac de filtrare de siguranță	
	Nr. de comandă	6.904-420.0

Măsurile de siguranță

⚠ Pericol

- Când aerul evacuat ajunge înapoi în încăpere, trebuie să existe o rată de schimb a aerului L suficientă în încăperea. Pentru a respecta valorile limită prescrise, fluxul volumic returnat trebuie să fie de maxim 50% din fluxul volumic de aer proaspăt (volum încăperea V_R x rată de schimb aer L_W). Dacă nu există o modalitate de aerisire specială, se aplică: $L_W = 1h^{-1}$.
- Utilizarea aparatului și a substanțelor pentru care a fost conceput, inclusiv procedeele sigure de eliminare a materialelor aspirate se vor efectua numai de personal instruit.
- Acest aparat conține praf nociv. Procedeele de golire și de întreținere, inclusiv îndepărtarea rezervorului de colectare a prafului, se vor efectua doar de specialiști îmbrăcați în echipament de protecție adecvat.
- Aparatul nu se va folosi fără a avea întreg sistemul de filtrare montat.
- Se vor respecta măsurile de siguranță aplicabile pentru materialele vehiculate.

- Accesoriile incluse în pachetul de livrare conduc electricitatea. Nu este permisă folosirea de alte accesorii!
- În timpul aspirării toate elementele de filtrare trebuie să fie montate, deoarece în caz contrar motorul de aspirare poate fi deteriorat și sănătatea persoanelor este pusă în pericol din cauza creșterii cantității de praf fin evacuat!
- Respectați măsurile de siguranță aplicabile în cazul materialelor ce urmează să fie aspirate. În timpul utilizării corespunzătoare/necorespunzătoare, părțile aspiratorului (ex. orificiul de evacuare a aerului) se pot încălzi până la 95 °C.
- Folosirea unui prelungitor nu este permisă.

În caz de urgență

În caz de urgență (de ex. scurtcircuit sau alte defecțiuni de natură electrică), aparatul trebuie oprit și deconectat de la rețeaua de curent.

Punerea în funcțiune

→ Dezlipiți eticheta în limba corespunzătoare din seria de etichete atașată, dacă este cazul și lipiți eticheta pe aparat peste textul în limba germană.

⚠ Avertisment

Nu aspirați fără elementul de filtrare, deoarece în caz contrar motorul de aspirare poate fi deteriorat și sănătatea persoanelor este pusă în pericol din cauza creșterii cantității de praf fin evacuat.

Indicație: În cazul pulberilor cu o energie de aprindere sub 1mJ pot fi valabile unele reglementări suplimentare.

- Așezați aparatul în poziția de lucru și dacă este nevoie, folosiți frâna de imobilizare pentru a-l asigura.
- Introduceți furtunul de aspirare în ștuțul de aspirare.
- Înainte de începerea lucrului verificați nivelul de umplere a containerului de murdărie și goliți containerul, dacă este cazul.
- Aplicați accesoriul dorit.

Monitorizarea automată a puterii de aspirare

Aparatul este dotat cu un sistem de monitorizare a puterii de aspirare. Dacă viteza aerului din furtunul de aspirare scade sub 20 m/s, lampa de control roșie „Subpresiune” se aprinde (vezi "Remediarea defecțiunilor").

Indicație: Lampa de control se poate aprinde scurt în timpul utilizării normale (ex. la folosirea unei duze pentru sol) în cazul în care cantitatea de aer scade (micșorarea secțiunii transversale), lucru care duce la creșterea subpresiunii.

Indicație: În aceste cazuri nu este vorba despre o defecțiune, ci despre o indicație cum că - așa cum s-a menționat mai sus - cantitatea de aer a scăzut și subpresiunea a crescut.

Sistem antistatic

Prin intermediul ștuțurilor de racordare cu împământare sunt descărcate sarcinile statice. Astfel se împiedică formarea de scântei și de șocuri electrice cu accesoriile conductoare de curent autorizate de către producător.

Utilizarea

Aspirarea uscată

- Aparatul este echipat cu un sac filtrant de siguranță, prevăzut cu un capac de închidere.

Nr. comandă sac de filtrare de siguranță: 6.904-420.0 (5 buc.)

Indicație: Cu acest aparat se pot aspira toate tipurile de praf până la clasa de pulberi H. Folosirea unui sac de colectare a prafului (pentru nr. de comandă vezi sistemele de filtrare) este prevăzută de lege.

Indicație: Aparatul este adecvat pentru utilizarea ca aspirator industrial, pentru aspirarea pulberilor uscate, inflamabile cu valori MAK.

- Filtrele cu pliuri plate neutilizate se depozitează și se transportă numai în ambalaj (cutie de carton).

Figura 

- La montare, evitați contactul cu lamelele filtrului cu pliuri plate.

Avertisment

În timpul aspirării nu este permisă îndepărtarea filtrului cu pliuri plate și a sacului filtrant de siguranță.

Montarea sacului de filtrare de siguranță

- Deblocați capul de aspirare și îndepărtați-l.

Figura 

- Fixați sacul filtrant de siguranță.

Figura 

- Rulați sacul filtrant de siguranță peste recipient.

- Puneți capul de aspirare la loc și blocați-l.

Aspirarea umedă

Pericol

În cazul aspirării umede, nu este permisă aspirarea pulberilor nocive.

- Când aspirați murdărie umedă, scoateți întotdeauna sacul de filtrare de siguranță.

Montarea lamelor de cauciuc

Figura D

- Demontați peria.
- Montați lamelele de cauciuc.

Notă: Porțiunea texturată a lamelei de cauciuc trebuie să fie spre exterior.

Închiderea orificiului de aspirare

Figura E

- Introduceți mufa de racordare în racordul de aspirare astfel încât să se potrivească exact.
- Împingeți mufa de racordare înăuntru până la capăt.
- Închideți racordul de aspirare cu mufa de racordare prin rotire spre dreapta.

Indicație: Potrivirea este garantată de închizătoarea tip baionetă.

Demontarea sacului filtrant de siguranță

- Deblocați capul de aspirare și îndepărtați-l.

Figura F

- Scoateți sacul de filtrant de siguranță prin rulare în sus.

Figura G

- Îndepărtați folia de protecție.
- Închideți sacul filtrant de siguranță cu eclisa autoadezivă.
- Scoateți sacul filtrant de siguranță trăgându-l în spate.

Figura H

- Închideți ermetic cu capacul de închidere fanta racordului de aspirație al sacului.

Figura I

- Închideți sacul de de filtrare de siguranță cu clema de cablu prevăzută în acest scop.
- Scoateți sacul de filtrare de siguranță.
- Curățați rezervorul întotdeauna cu o cârpă umedă.
- Sacul de filtrare de siguranță trebuie eliminat într-o pungă închisă etanș, care nu permite trecerea prafului, conform reglementărilor legale.
- Puneți capul de aspirare la loc și blocați-l.

Generalități

⚠ Avertisment

În timpul aspirării nu este permisă îndepărtarea filtrului cu pliuri plate.

- Aparatul se oprește automat la atingerea nivelului maxim de lichid.
- **În cazul lichidelor neconductoare (de exemplu emulsii pentru găurire, uleiuri și unsori) aparatul nu este oprit când rezervorul este plin. Nivelul trebuie verificat tot timpul, iar rezervorul golit la timp.**
- După terminarea procesului de aspirare umedă: Lăsați filtrul cu pliuri plate să se usuce. Curățați electrozii cu o perie. Curățați containerul cu o cârpă umedă și lăsați-l să se usuce.

Comutator rotativ

0	OPRIRE aparat
1	PORNIRE aparat

Pornirea aparatului

- Introduceți ștecherul în priză.
- Porniți aparatul cu ajutorul comutatorului rotativ.

Regim de curățare

- Efectuați curățarea.

Oprirea aparatului

- Opriți aparatul cu ajutorul comutatorului rotativ.
- Scoateți ștecherul din priză.

După fiecare utilizare

- Goliți rezervorul.
- Interiorul și exteriorul aparatului se curăță prin aspirare și ștergere cu o cârpă umedă.
- La aspirarea aparatului se va folosi un aspirator având o clasificare cel puțin egală.
- Dacă este necesar, spălați rezervorul cu apă și uscați-l.

Deschiderea/închiderea mânerului de deplasare

- Slăbiți șuruburile de fixare ale mânerului de deplasare și reglați mânerul.

Depozitarea aparatului

Figura 1

- Furtunul de aspirare și cablul de alimentare se depozitează conform figurii.
- Aparatul se va depozita într-o încăpere uscată. În plus, se va asigura că acesta nu poate fi folosit de persoane neautorizate.

Transport

Atenție

Pericol de rănire și deteriorare a aparatului!
La transport țineți cont de greutatea aparatului.

La transport trebuie asigurată o bună fixare a aparatului.

Pentru transportul aparatului golit de praf trebuie luate următoarele măsuri:

- Așezați furtunul de aspirare cu accesoriile în sacul pentru transport primit la livrare. Închideți sacul pentru transport.
- Închideți orificiul de aspirare, vezi la Aspirarea umedă.
- Scoateți tubul de aspirare cu duza pentru podea din suport. Pentru deplasare apucați aparatul de la mânerul de transport și tubul de aspirare.
- În cazul transportării în vehicule asigurați aparatul contra derapării și răsturnării conform normelor în vigoare.

Depozitarea

Atenție

Pericol de rănire și deteriorare a aparatului!
La depozitare țineți cont de greutatea aparatului.

Aparatul poate fi depozitat doar în spațiile interioare.

Îngrijirea și întreținerea

⚠ Pericol

Înainte tuturor lucrărilor la aparat, opriți aparatul și scoateți ștecherul din priză.

Mașinile de îndepărtare a prafului sunt dispozitive de siguranță pentru prevenirea sau eliminarea unor pericole conform BGV A1 (prevederile asociației profesionale din Germania).

- În cazul lucrărilor de întreținere efectuate de utilizator aparatul trebuie dezamblat, curățat și întreținut în măsura în care acest lucru este posibil, fără a pune în pericol siguranța persoanelor care se ocupă de întreținere sau a altor persoane. Măsurile de precauție eficiente includ o etapă de dezintoxicare înainte de dezamblare. Se va asigura un sistem de ventilare forțată, cu filtrare locală, în zona unde are loc dezamblarea aparatului, se va curăța zona în care se efectuează întreținerea și se vor lua măsurile necesare pentru protejarea personalului.
- Suprafața exterioară a aparatului trebuie supusă unei dezintoxicări prin aspirație și trebuie curățată prin ștergere sau trebuie tratată cu substanțe de etanșare înainte de a scoate aparatul din zona periculoasă. Toate părțile aparatului trebuie tratate ca fiind murdare atunci când sunt scoase din zona periculoasă. Trebuie luate măsuri corespunzătoare pentru evitarea răspândirii prafului.
- La efectuarea lucrărilor de întreținere și de reparație, toate obiectele murdare care nu pot fi curățate corespunzător trebuie aruncate. Aceste obiecte trebuie eliminate în pungi impermeabile, conform reglementărilor aplicabile pentru eliminarea acestor deșeuri.
- Orificiul de aspirare trebuie închis în timpul transportului și al întreținerii aparatului folosind manșonul de racordare.

△ Avertisment

Dispozitivele de siguranță care au un rol în prevenirea pericolelor trebuie întreținute periodic. Acest lucru înseamnă că ele trebuie verificate cel puțin o dată pe an de producător sau de o persoană instruită corespunzător, pentru a vedea dacă funcționează corect din punct de vedere al siguranței (ex. etanșeitatea aparatului, deteriorarea filtrului, funcționarea dispozitivelor de control).

△ Pericol

Eficacitatea filtrării aparatului poate fi verificată prin procedura de testare specificată în EN 60 335–2–69 AA.22.201.2. În funcție de reglementările naționale, această verificare trebuie efectuată cel puțin o dată pe an, sau chiar mai des. În cazul obținerii unui rezultat negativ, procedura trebuie repetată cu un nou filtru cu pliuri plate.

Indicație: Aspiratoarele pentru clasa de pulberi H trebuie întreținute după necesitate, dar cel puțin o dată pe an, eventual reparate și apoi verificate de o persoană calificată (conform TRGS 519, nr. 5.4.3, art. 2). Rezultatul verificării va fi prezentat la cerere.

Atenție

Pericol de deteriorare! Pentru curățare nu utilizați soluții de curățat cu conținut de silicon.

- Lucrările de întreținere și de îngrijire simple puteți să le efectuați personal.
- Suprafața aparatului și partea interioară a rezervorului trebuie curățate periodic cu o cârpă umedă.

△ Pericol

Pericol din cauza pulberilor nocive. În timpul lucrărilor de întreținere (ex. schimbarea filtrului) se va purta o mască de protecție respiratorie P2 sau mai bună, precum și îmbrăcăminte de unică folosință.

Înlocuirea filtrului cu pliuri plate

△ Pericol

Pulberea colectată trebuie transportată în recipiente impermeabile la praf. Nu este permisă transvazarea. Eliminarea deșeurilor cu conținut de azbest trebuie efectuată conform reglementărilor și regulilor aplicabile.

△ Avertisment

După îndepărtarea elementului principal de filtrare acesta nu mai poate fi utilizat.

Schimbarea filtrelor montate se efectuează de către un expert, numai în spații adecvate (de ex. așa-numitele stații de decontaminare).

Nr. comandă filtru cu pliuri plate: 6.904-364.0

Figura **█**

→ Rotiți cu o șurubelniță ambele cepuri de închidere ale capacului de filtru în sensul invers acelor de ceas. Cepurile de închidere sunt împinse în exterior.

→ Deschideți capacul filtrului.

→ Scoateți filtrul cu pliuri plate.

Figura **█**

→ La scoaterea filtrului cu pliuri plate, acesta se introduce imediat în sacul livrat și se închide.

Nr. de comandă sac: 6.277-454.0

→ Filtrul cu pliuri plate uzat trebuie eliminat într-o pungă închisă etanș, care nu permite trecerea prafului, conform reglementărilor legale.

→ Îndepărtați mizeria de pe partea de admisie a aerului curat.

→ Introduceți un filtru cu pliuri plate nou.

→ Închideți capacul filtrului (când intră în locaș, se aude un zgomot).

→ Împingeți înăuntru ambele cepuri de închidere ale capacului de filtru cu șurubelniță și strângeți-le în sensul acelor de ceas.

Schimbarea sacului filtrant de siguranță

⚠ Pericol

Pulbera colectată trebuie transportată în recipiente impermeabile la praf. Nu este permisă transvazarea. Eliminarea deșeurilor cu conținut de azbest trebuie efectuată conform reglementărilor și regulilor aplicabile.

⚠ Pericol

Eliminarea recipientului de colectare a prafului trebuie efectuată numai de către persoane calificate.

Figura 8

- Închideți orificiul de aspirare, vezi la Aspirarea umedă.
- Deblocați capul de aspirare și îndepărtați-l.

Figura 9

- Scoateți sacul de filtrant de siguranță prin rulare în sus.

Figura 10

- Îndepărtați folia de protecție.
- Închideți sacul filtrant de siguranță cu eclisa autoadezivă.
- Scoateți sacul filtrant de siguranță trăgându-l în spate.

Figura 11

- Închideți ermetic cu capacul de închidere fanta racordului de aspirație al sacului.

Figura 12

- Închideți sacul de filtrare de siguranță cu clema de cablu prevăzută în acest scop.
- Scoateți sacul de filtrare de siguranță.
- Curățați rezervorul întotdeauna cu o cârpă umedă.
- Sacul de filtrare de siguranță trebuie eliminat într-o pungă închisă etanș, care nu permite trecerea prafului, conform reglementărilor legale.

Figura 13

- Aplicați sacul de filtrare de siguranță nou.

Figura 14

- Rulați sacul filtrant de siguranță peste recipient.
- Puneți capul de aspirare la loc și blocați-l.

Curățarea electrozilor

- Deblocați capul de aspirare și îndepărtați-l.
- Curățați electrozii cu o perie.
- Puneți capul de aspirare la loc și blocați-l.

Schimbarea filtrului de aer

Figura 15

- Introduceți 2 șurubelnițe cu cap plat până la capăt în orificiile cartușului de filtru de la capul de aspirare.
- Împingeți în jos ambele șurubelnițe și scoateți suportul filtrului.
- Scoateți suportul de filtru.
- Scoateți filtrul de aer din suport.
- Introduceți un nou filtru în suport.
- Introduceți suportul de filtru în capul de aspirare și fixați-l.

Remedierea defecțiunilor

⚠ Pericol

Înainte tuturor lucrărilor la aparat, opriți aparatul și scoateți ștecherul din priză.

⚠ Avertisment

Toate verificările și lucrările la componentele electrice trebuie să fie efectuate de un specialist. În cazul în care defecțiunea persistă, apelați la serviciul pentru clienți al companiei Kärcher.

Indicație: Dacă apare o problemă (ex. deteriorarea filtrului), aparatul trebuie oprit imediat. Înainte de repunerea în funcțiune, trebuie remediată.

Turbina aspiratoare nu funcționează

- Verificați priza și siguranța de la rețeaua de alimentare cu curent.
- Verificați cablul de alimentare de la rețea, conectorul și electrozii de la aparat.
- Porniți aparatul.

Turbina aspiratoare se oprește

→ Goliți rezervorul.

Turbina aspiratoare nu mai pornește după golirea rezervorului

- Opriți aparatul și așteptați 5 secunde, iar după 5 secunde porniți-l din nou.
- Curățați electrozii precum și spațiul dintre aceștia cu o perie.

Puterea de aspirare scade

- Desfundați filtrul cu pliuri plate, duza, furtunul sau tubul de aspirare.
- Schimbați sacul filtrant de siguranță.
- Fixați capacul de ventilație.
- Înlocuiți filtrul cu pliuri plate.
- Dispozitivul de protecție termică a comutat motorul în regim de funcționare de urgență din cauza supraîncălzirii.
- Lăsați aparatul să se răcească. Schimbați filtrul de aer.

În timpul aspirării iese praf

- Verificați dacă filtrul cu pliuri plate este montat corect.
- Înlocuiți filtrul cu pliuri plate.

Sistemul de oprire automată (aspirare umedă) nu reacționează

- Curățați electrozii precum și spațiul dintre aceștia cu o perie.
- În cazul lichidelor neconductoare electrice verificați permanent nivelul de umplere.

Lampa de control "Subpresiune" luminează cu roșu

- Înlocuiți filtrul cu pliuri plate.
- Când sacul filtrant de siguranță este plin și se trece sub pragul inferior al fluxului volumic minim, sacul trebuie înlocuit.

Scoaterea din uz

La sfârșitul ciclului său de viață, aparatul trebuie eliminat conform prevederilor legale.

Garanție

În fiecare țară sunt valabile condițiile de garanție publicate de distribuitorul nostru din țara respectivă. Eventuale defecțiuni ale acestui aparat, care survin în perioada de garanție și care sunt rezultatul unor defecte de fabricație sau de material, vor fi remediate gratuit. Pentru a putea beneficia de garanție, prezentați-vă cu chitanța de cumpărare la magazin sau la cea mai apropiată unitate de service autorizată.

Accesorii și piese de schimb

Pericol

La utilizarea variantei 22, folosiți numai accesoriile aprobate de producător. Folosirea altor accesorii poate cauza explozii.

- Vor fi utilizate numai accesorii și piese de schimb aprobate de către producător. Accesoriile originale și piesele de schimb originale constituie o garanție a faptului că utilajul va putea fi exploatat în condiții de siguranță și fără defecțiuni.
- O selecție a pieselor de schimb utilizate cel mai de se găsește la sfârșitul instrucțiunilor de utilizare.
- Informații suplimentare despre piesele de schimb găsiți la www.kaercher.com, în secțiunea Service.

Declarație de conformitate CE

Prin prezenta declarăm că aparatul desemnat mai jos corespunde cerințelor fundamentale privind siguranța în exploatare și sănătatea incluse în directivele CE aplicabile, datorită conceptului și a modului de construcție pe care se bazează, în varianta comercializată de noi. În cazul efectuării unei modificări a aparatului care nu a fost convenită cu noi, această declarație își pierde valabilitatea.

Produs: Aspirator umed și uscat

Tip: 1.667-xxx

Directive EG respectate:

2006/42/CE (+2009/127/CE)

2004/108/CE

94/9/CE

Norme armonizate utilizate:

EN 55014-1: 2006+A1: 2009+A2: 2011

EN 55014-2: 1997+A1: 2001+A2: 2008

EN 60335-1

EN 60335-2-69

EN 61000-3-2: 2006+A1: 2009+A2: 2009

EN 61000-3-3: 2008

EN 62233: 2008

Norme de aplicare naționale:

TRGS 519

Nr. raport inspecție

713009565

TÜV SÜD

Ridlerstr. 65

80339 München

Marcaj



II 3D 95 °C

5.966-037

Semnatarii acționează în numele și prin împuternicirea conducerii societății.

H. Jenner

CEO

S. Reiser

Head of Approbation

Însărcinat cu elaborarea documentației:

S. Reiser



Alfred Kärcher GmbH & Co. KG
Alfred-Kärcher-Str. 28 - 40
71364 Winnenden (Germany)
Tel.: +49 7195 14-0
Fax: +49 7195 14-2212

Winnenden, 2013/05/01

Date tehnice

		NT 75/1 Me Ec H Z22
Tensiunea de alimentare	V	220-240
Frecvența	Hz	1~ 50/60
Putere nominală	W	1000
Capacitatea rezervorului	l	75
Cantitate de umplere lichid	l	52
Cantitate aer (max.)	m ³ /h	140
Subpresiune (max.)	kPa (mbar)	22,0 (220)
Protecție	--	IP 54
Clasă de protecție	--	I
Racord furtun de aspirare (C-DN/C-ID)	mm	40
Lungime x lățime x înălțime	mm	640 x 540 x 925
Suprafața filtrului cu pliuri plate	m ²	0,95
Greutate tipică de operare	kg	27,8
Temperatura ambiantă	°C	-10...+40
Umiditatea relativă a aerului	%	30-90
Clasa de protecție pentru aprindere		II 3D 95 °C
Valori determinate conform EN 60335-2-69		
Nivel de zgomot L _{DA}	dB(A)	76
Nesiguranță K _{pA}	dB(A)	1
Valoarea vibrației mână-braț	m/s ²	<2,5
Nesiguranță K	m/s ²	0,2

Cablu de alimentare	H07RN-F 3x1,5 mm ²	
	Nr. piesă	Lungimea cablului
EU	6.650-035.0	10 m



  Pred prvým použitím vášho zariadenia si prečítajte tento pôvodný návod na použitie, konajte podľa neho a uschovajte ho pre neskoršie použitie alebo pre ďalšieho majiteľa zariadenia.

- Pred prvým uvedením do prevádzky si bezpodmienečne musíte prečítať bezpečnostné pokyny č. 5.956-249!
- Nedodržavanie pokynov návodu na obsluhu a bezpečnostných pokynov môže spôsobiť škody na zariadení a nebezpečenstvo pre obsluhu ako aj iné osoby.
- V prípade poškodenia pri preprave ihneď o tom informujte predajcu.

Obsah

Ochrana životného prostredia	SK ...1
Symboly v návode na obsluhu	SK ...1
Používanie výrobku v súlade s jeho určením	SK ...2
Prvky prístroja	SK ...2
Symboly na prístroji	SK ...3
Bezpečnostné pokyny	SK ...3
Uvedenie do prevádzky	SK ...3
Obsluha	SK ...4
Transport	SK ...6
Uskladnenie	SK ...6
Starostlivosť a údržba	SK ...6
Pomoc pri poruchách	SK ...8
Likvidácia	SK ...9
Záruka	SK ...9
Príslušenstvo a náhradné diely	SK ...9
Vyhlásenie o zhode s normami EÚ	SK ...9
Technické údaje	SK ...10

Ochrana životného prostredia

	Obalové materiály sú recyklovateľné. Obalové materiály láskavo nevyhadzujte do komunálneho odpadu, ale odovzdajte ich do zberne druhotných surovín.
	Vyradené prístroje obsahujú hodnotné recyklovateľné látky, ktoré by sa mali opäť zužitkovať. Do životného prostredia sa nesmú dostať batérie, olej a iné podobné látky. Staré zariadenia preto láskavo odovzdajte do vhodnej zberne odpadových surovín.

Pokyny k zloženiu (REACH)

Aktuálne informácie o zložení nájdete na:
www.kaercher.com/REACH

Symboly v návode na obsluhu

Nebezpečenstvo

Pri bezprostredne hroziacom nebezpečenstve, ktoré spôsobí vážne zranenia alebo smrť.

Pozor

V prípade nebezpečnej situácie by mohla viesť k vážnemu zraneniu alebo smrti.

Pozor

V prípade možnej nebezpečnej situácie by mohla viesť k ľahkým zraneniam alebo vecným škodám.

Používanie výrobku v súlade s jeho určením

- Tento vysávač je určený na mokré a suché vysávanie podláh a stien.
- Prístroj je určený na odsávanie suchého, horľavého prachu škodlivého pre zdravie, v zóne 22; trieda prachu H podľa EN 60 335–2–69.
- Prístroje konštrukčnej série 22 sú vhodné na vysávanie horľavého prachu v zóne 22. Nie sú vhodné na pripojenie k strojom, ktoré vytvárajú prach.
- Prístroje konštrukcie 22 nie sú vhodné na vysávanie prachu alebo kvapalín s vysokým rizikom výbuchu ako aj zmesi horľavého prachu s kvapalinami.
- Po použití vysávača azbestu v izolovanej oblasti v zmysle TRGS 519 sa vysávač azbestu nesmie používať v tzv. bielej oblasti. Výnimky sú prípustné len vtedy, ak bol predtým vysávač azbestu úplne dekontaminovaný odborným pracovníkom podľa TRGS 519 č. 2.7 (t.z. nie len vonkajšie puzdro, ale aj napr. chladiaci priestor, zabudované priestory pre elektrické prevádzkové prostriedky, samostatné prevádzkové prostriedky atď.). Tento odborný pracovník je toto povinný písomne potvrdiť a podpísať.
- Tento spotrebič je vhodný na priemyselné použitie, napr. v hoteloch, školách, nemocniciach, továrňach, obchodoch, kanceláriách a pre požičkovne.

Prvky prístroja

- 1 Elektródy
- 2 Sacia hadica
- 3 Posuvné rameno, prestaviteľné
- 4 Uzáver vysávacej hlavy
- 5 Koleso
- 6 Nádrž na nečistoty
- 7 Vysávacia hlava
- 8 Otočné koliesko s ručnou brzdou
- 9 Sacie hrdlo
- 10 Rukoväť podvozku
- 11 Podlahová hubica
- 12 Podvozok
- 13 Spojovací nátrubok
- 14 Vysávacia rúra
- 15 Rukoväť na prenášanie
- 16 Hák na hadice a káble
- 17 Kryt filtra
- 18 Koleno
- 19 Prívodný filter
- 20 Teleso filtra
- 21 Kontrolná lampka "Podtlak"
- 22 otočný spínač
- 23 Odkladací priestor na podlahovú hubicu
- 24 Vyklápacia pomôcka
- 25 Výrobný štítok
- 26 Držiak na štrbinovú hubicu
- 27 Držiak na nasávaciu rúrkzu
- 28 Sieťový kábel
- 29 Uzatváracie čapy krytu filtra
- 30 Upevňovacia skrutka posuvného ramena
- 31 Plochý skladaný filter

Farebné označenie

- Ovládacie prvky pre čistiaci proces sú žlté.
- Ovládacie prvky pre údržbu a servis sú svetlosivé.

Symbole na prístroji

	Nevysávať žiadne zápalné zdroje! Vhodné pre vysávanie horľavého prachu tried výbušnosti prachu v zóne 22.
---	---

	Plochý skladaný filter	
	Objednávacie číslo	6.904-364.0
	Vrečko poistného filtra	
	Objednávacie číslo	6.904-420.0

Bezpečnostné pokyny

⚠ Nebezpečenstvo

- Ak sa vyfukovaný vzduch vedie späť do miestnosti, musí byť v miestnosti zabezpečený dostatočný koeficient výmeny vzduchu L. Aby mohli byť dodržané požadované medzné hodnoty, objemový prietok spätne privádzaného vzduchu môže byť najviac 50 % objemového prietoku čerstvého vzduchu (objem miestnosti V_R x koeficient výmeny vzduchu L_W). Ak nie sú zabezpečené vetracie opatrenia, platí: $L_W = 1h^{-1}$.
- Zariadenie a substancie, pre ktoré sa má používať, vrátane bezpečného spôsobu odstránenia zachyteného materiálu je dovolené používať len vyškoleným pracovníkom.
- Toto zariadenie obsahuje prach škodlivý pre zdravie. Postupy pri vyprázdňovaní a údržbe, vrátane odstraňovania zbernej nádrže na prach môžu vykonávať iba odborne kvalifikovaní pracovníci používajúci príslušné ochranné pomôcky.
- Zariadenie sa nesmie uvádzať do prevádzky bez kompletného filtračného systému.

- Nutné je dodržiavať platné bezpečnostné predpisy, ktoré sa týkajú spracovávaných materiálov.
- Dodané príslušenstvo je elektricky vodivé. Nesmie sa používať žiadne iné príslušenstvo!
- Nevysávajte bez filtračných prvkov, inak sa poškodí sací motor a vzniká riziko ohrozenia zdravia v dôsledku zvýšeného vylučovania jemných prachových častíc!
- Dodržujte bezpečnostné predpisy pre vysávané materiály. Pri správnej/nesprávnej prevádzke je možné prijímať častice (napr. výstupným otvorom) vysávača do 95 °C.
- Použitie predlžovacieho kábla nie je dovolené.

V núdzovom prípade

V núdzovom prípade (napr. pri skrate alebo iných elektrických poruchách) je prístroj nutné vypnúť a vytiahnuť z elektrickej zásuvky.

Uvedenie do prevádzky

H

WIKUNO: Dieses Gerät enthält geschichtliche Staub-Entstreuung und Wartung, einrichten lassen der Entfernung des Staubzeutels, dürfen nur von sachkundigen Personen vorgenommen werden, die geeignete persönliche Schutzabstärkung tragen. Nicht einrichten, bevor das komplette Filtersystem installiert ist und die Funktion der Vollstrom- Kontrolle überprüft wurde.

H



- ➔ V prípade potreby odlepte nálepku v jazyku príslušnej krajiny z priloženého hárku s nálepkami a prelepte nálepku s nemeckým textom na prístroji.

⚠ Pozor

Nevysávajte bez filtračnej vložky, inak sa poškodí sací motor a vzniká riziko zdravotných škôd v dôsledku zvýšeného vylučovania jemných prachových častíc.

Upozornenie: Pre prach so zápalnou energiou pod 1mJ môžu platiť dodatočné predpisy.

- Vysávač uveďte do pracovnej polohy, pokiaľ je to nutné, zaistíte parkovacou brzdou.
- Vysávaciu hadicu zasuňte do nátrubku pre vysávaciu hadicu.
- Skontrolujte pred začiatkom práce stav náplne v nádobe na nečistotu a v prípade potreby vyprázdňte nádobu.
- Nasuňte požadované príslušenstvo.

Automatická kontrola sacieho výkonu

Zariadenie je vybavené kontrolou sacieho výkonu. Ak rýchlosť prúdenia vzduchu vo vysávacej hadici klesne pod rýchlosť 20 m/s, rozsvieti sa kontrolka "Podtlak" červenou farbou (pozri "Pomoc pri poruchách")..

Informácia: Ak sa prietok vzduchu zníži (zmenšenie prierezu) a tým sa zvýši podtlak, kontrolka sa môže počas normálnej prevádzky (napr. pri prácach s jednou podlahovou hubicou) na určitý čas rozsvietiť.

Informácia: V týchto prípadoch sa ale nejedná o poruchu, ale o upozornenie, že sa znížil prietok vzduchu a zvýšil podtlak tak, ako je uvedené vyššie.

Antistatický systém

Uzemneným pripojovacím hrdlom sa odvádzajú statické náboje. Tým sa zabráni tvorbe iskier a nárazom prúdu s elektricky vodivým príslušenstvom.

Obsluha

Suché vysávanie

- Zariadenie je vybavené vreckom poistného filtra s uzatváracím krytom.

Číslo objednávky vrecka poistného filtra: 6.904-420.0 (5 kusov)

Upozornenie: Pomocou tohto zariadenia možno vysávať všetky druhy prachu až do triedy prachu H. Zákonom je predpísané použitie vrecka na zber prachu (objednávacie číslo nájdete v kapitole Filtračné systémy).

Upozornenie: Prístroj je vhodný ako priemyselný vysávač na vysávanie suchého, horľavého prachu s hodnotami MAK.

- Nepoužívané ploché skladané filtre sa môžu skladovať a prepravovať len v obale (kartón).

Obrázok **A**

- Nie je dovolené dotýkať sa lamiel plochého skladaného filtra.

⚠ Pozor

Pri vysávaní sa nikdy nesmie odstraňovať plochý skladaný filter a vrecko poistného filtra.

Montáž bezpečnostného filtračného vrecka

- Uvoľnite saciu hlavicu a vyberte ju.

Obrázok **B**

- Nasadte vrecko poistného filtra.

Obrázok **C**

- Vrecko poistného filtra nasadte na nádobu.

- Nasadte a zaistíte saciu hlavicu.

Vlhké vysávanie

⚠ Nebezpečenstvo

Pri vlhkom vysávaní sa nesmie vysávať žiadny zdravotiu škodlivý prach.

- Pri vysávaní vlhkej nečistoty sa musí vždy bezpečnostný vak filtra odstrániť.

Montáž gumových stierok

Obrázok **D**

- Demontujte pásové kefy.

- Nasadte gumové hubice.

Upozornenie: Štruktúrovaná strana gumových hubíc musí smerovať smerom von.

Uzavrite vysávaciu prípojku

Obrázok **E**

- Nasadte pripojovacie hrdlo na presne líčujúcu odsávaciu prípojku.

- Pripojovacie hrdlo zasuňte až na doraz.

- Saciu prípojku s pripojovacím hrdlom pevne uzavrite otáčaním doprava.

Upozornenie: Presnosť líčovania zabezpečuje „bajonetový uzáver“.

Demontáž vrečka poistného filtra

→ Uvoľnite saciu hlavicu a vyberte ju.

Obrázok 

→ Vrečko poistného filtra vyklopte.

Obrázok 

→ Stiahnite ochrannú fóliu.

→ Vrečko poistného filtra uzavrite samolepiacou páskou.

→ Vrečko poistného filtra potiahnite smerom dozadu.

Obrázok 

→ Vysávací pripojovací otvor vrečka poistného filtra tesne uzavrite pomocou uzatváracieho krytu.

Obrázok 

→ Bezpečnostný vak filtra riadne uzavrite namontovanou káblou spojku.

→ Vyberte bezpečnostný vak filtra.

→ Zásobník vyčistíte vlhkou handričkou.

→ Bezpečnostný vak filtra odovzdajte na likvidáciu v prachotesne uzavretom vrečku, v súlade so zákonnými požiadavkami.

→ Nasadte a zaistite saciu hlavicu.



Všeobecne

Pozor

Pri odsávaní sa nikdy nesmie vyberať plochý skladací filter.

- Pri dosiahnutí max. výšky hladiny kvapaliny sa zariadenie automaticky vypína.
- **Pri nevodivých kvapalinách (napríklad vrtacia emulzia, oleje a tuky) sa zariadenie nevypne po naplnení nádrže. Výška náplne sa musí neustále kontrolovať a nádrž sa musí včas vyprázdniť.**
- Po ukončení mokrého vysávania: Vysušte plochý skladací filter. Elektródy musíte vyčistiť kefkou. Zásobník vyčistíte mokrou handričkou a poutierajte.

otočný spínač

	Prístroj VYP
	Prístroj ZAP

Zapnutie prístroja

- Zastrčte sieťovú zástrčku.
- Zapnite prístroj otočným vypínačom.

Režim prevádzky Čistenie

- Prevedte čistenie.

Vypnutie prístroja

- Vypnite prístroj otočným vypínačom.
- Vytiahnite sieťovú zástrčku.

Po každom použití

- Vyprázdnite nádrž.
- Prístroj vyčistíte zvnútra aj zvonku odsávaním a utrite ho pomocou vlhkej handričky.
- Pri vysávaní vysávača je nutné používať vysávač minimálne rovnakej alebo lepšej triedy.
- V prípade potreby vypláchnite príslušenstvo vodou a nechajte uschnúť.

Sklopenie / vyklopenie posuvného ramena

- Uvoľnite upevňovacie skrutky posuvnej rukoväte a prestavte posuvnú rukoväť.

Uskladnenie prístroja

Obrázok 

- Hadicu a elektrický kábel uložte podľa vyobrazenia.
- Prístroj je nutné odkladať do suchej miestnosti a chrániť pred neoprávnеным použitím.

Transport

Pozor

*Nebezpečenstvo zranenia a poškodenia!
Pri prepravovaní zariadenia zohľadnite jeho hmotnosť.*

Pri preprave prístroja je nutné dbať o jeho bezpečné upevnenie.

Za účelom bezprašnej prepravy prístroja je nutné dodržiavať nasledujúce opatrenia:

- Vysávaciu hadicu uložte spolu s príslušenstvom do dodaného prepravného vreca. Prepravné vrece uzavrite.
- Uzavrite vysávaciu prípojku, pozri mokré vysávanie.
- Vyberte nasávaciu rúrku s podlahovou hubicou z držiaka. Zariadenie pri prenášaní uchopte za prenosnú rukoväť a od-sávaciu rúrku.
- Pri preprave vo vozidlách zariadenie zaistíte proti zošmyknutiu a prevráteniu podľa platných smerníc.

Uskladnenie

Pozor

*Nebezpečenstvo zranenia a poškodenia!
Pri uskladnení zariadenia zohľadnite jeho hmotnosť.*

Toto zariadenie sa smie uschovávať len vo vnútri.

Starostlivosť a údržba

⚠ Nebezpečenstvo

Pred všetkými prácami prístroj vypnite a vy-tiahnite sieťovú zástrčku.

Stroje na odstraňovanie prachu patria medzi bezpečnostné zariadenia na prevenciu a odstraňovanie nebezpečenstiev v zmysle BGV A1.

- Pri údržbe u používateľa musí byť zariadenie rozobraté na jednotlivé dielce, vyčistené a musí sa vykonať jeho údržba v takej miere, v akej to je možné, bez toho, aby vznikalo ohrozenie pracovníkov údržby a iných osôb. Súčasťou vhodných preventívnych opatrení je aj dekontaminácia pri rozobraní.

Musí sa zabezpečiť miestna nútená odťahová ventilácia v mieste, kde sa zariadenie bude rozoberať, vyčistenie miesta údržby a primeraná ochrana personálu.

- Pred vybratím z nebezpečného priestoru sa vonkajšok zariadenia musí odsávacím postupom dekontaminovať a utrieť dočista, alebo sa musí ošetriť tesniacim prostriedkom. Všetky diely zariadenia sa musia pri jeho vyberaní z nebezpečného priestoru považovať za kontaminované. Musíte podniknúť vhodné opatrenia, aby ste zabránili rozdeleniu prachu.
- Pri uskutočňovaní údržby a opráv musia byť vyhodnené všetky kontaminované predmety, ktoré nie je možné uspokojivo vyčistiť. Takéto predmety sa musia odovzdať na likvidáciu v nepriechodných vreckách v súlade s platnými predpismi na likvidáciu takéhoto odpadu.
- Sací otvor sa pri preprave a údržbe zariadenia musí zatvoriť pripojovacím hrdlom.

⚠ Pozor

U bezpečnostných zariadení pre zabránenie a odstránenie nebezpečia sa musí pravidelne prevádzkať údržba. To znamená, že minimálne raz ročne musí výrobca, alebo iná poverená osoba skontrolovať, či prístroj z bezpečnostne-technického hľadiska funguje bez porúch, napr. skontrolovať utesnenie prístroja, poškodenie filtra, funkcie kontrolných zariadení.

⚠ Nebezpečenstvo

Účinnosť filtrácie prístroja sa môže špecifikovať resp. preskúšať pomocou skúšobnej metódy napr. EN 60 335–2–69 AA.22.201.2. Ak je to špecifikované v národných požiadavkách, musí sa táto skúška vykonávať minimálne raz za rok alebo častejšie. V prípade negatívneho výsledku skúšky ju opakujte s novým plochým skladaným filtrom.

Upozornenie: Na vysávačoch s triedou prachu H sa musí podľa potreby, minimálne však raz ročne vykonať údržba, prípadne sa musia opraviť a skontrolovať kvalifikovaným odborníkom (Kvalifikácia podľa TRGS 519 č. 5.4.3, ods. 2). Výsledok skúšky musíte predložiť na požiadanie.

Pozor

Nebezpečenstvo poškodenia! Nepoužívajte na čistenie žiadne prostriedky s obsahom silikónu.

- Jednoduchú údržbu a starostlivosť môžete vykonávať aj svojpomocne.
- Povrch zariadenia a vnútorný povrch nádoby sa musia pravidelne čistiť vlhkou handričkou.

⚠ Nebezpečenstvo

Nebezpečenstvo zdraviu škodlivého prachu. Pri údržbe (napr. výmene filtra) používajte ochrannú dýchaciu masku triedy P2 alebo vyššej a odev na jednorazové použitie.

Výmena plochého skladaného filtra

⚠ Nebezpečenstvo

Spadnutý prach je nutné prepravovať v prachovotesných nádobách. Opätovné naplnenie nie je prípustné. Likvidáciu odpadov s obsahom azbestu je nutné vykonať podľa predpisov a pravidiel likvidácie odpadov.

⚠ Pozor

Po vybratí z prístroja sa nesmie ďalej používať hlavný prvok filtra.

Napevno zabudované filtre smie vymieňať iba odborný pracovník vo vhodných priestoroch (napr. tzv. dekontaminačné stanice).

Číslo objednávky plochého skladaného filtra: 6.904-364.0

Obrázok **14**

- Oba uzatváracie čapy krytu filtra otáčajte skrutkovačom v protismere hodinových ručičiek. Uzavracie čapy sa vytlačia von.
- Otvorte kryt filtra.
- Vyberte plochý skladací filter.

Obrázok **15**

- Pri vyberaní plochého skladaného filtra ho ihneď zabaľte do pribaleného vrečka a uzatvorte.

Objednávacie číslo vrečka: 6.277-454.0

- Použitý plochý skladací filter odovzdajte na likvidáciu v prachotesne uzavretom vrečku, v súlade so zákonnými požiadavkami.
- Odstráňte usadené nečistoty na strane čistého vzduchu.
- Nasadte nový plochý skladací filter.
- Zatvorte kryt filtra, musí zaskočiť s cvaknutím.
- Zatlačte oba uzatváracie čapy krytu filtra skrutkovačom dovnútra a upevnite v smere hodinových ručičiek.

Výmena vrečka poistného filtra

⚠ Nebezpečenstvo

Spadnutý prach je nutné prepravovať v prachovotesných nádobách. Opätovné naplnenie nie je prípustné. Likvidáciu odpadov s obsahom azbestu je nutné vykonať podľa predpisov a pravidiel likvidácie odpadov.

⚠ Nebezpečenstvo

Vyprázdňovať nádobu s nahromadeným prachom smie iba poučená osoba.

Obrázok **16**

- Uzavrite vysávaciu prípojku, pozrite mokré vysávanie.
- Uvoľnite saciu hlavicu a vyberte ju.

Obrázok **17**

- Vrečko poistného filtra vyklopte.

Obrázok **18**

- Stiahnite ochrannú fóliu.
- Vrečko poistného filtra uzavrite samolepiacou páskou.
- Vrečko poistného filtra potiahnite smerom dozadu.

Obrázok **19**

- Vysávací pripojovací otvor vrečka poistného filtra tesne uzavrite pomocou uzatváracieho krytu.

Obrázok 11

- Bezpečnostný vak filtra riadne uzavrite namontovanou káblovou spojkou.
- Vyberte bezpečnostný vak filtra.
- Zásobník vyčistíte vlhkou handričkou.
- Bezpečnostný vak filtra odovzdajte na likvidáciu v prachotesne uzavretom vrecku, v súlade so zákonnými požiadavkami.

Obrázok 12

- Nasuňte nový bezpečnostný vak filtra.

Obrázok 13

- Vrečko poistného filtra nasadte na nádobu.
- Nasadte a zaistite saciu hlavicu.

Čistenie elektród

- Uvoľnite saciu hlavicu a vyberte ju.
- Elektródy musíte vyčistiť kefkou.
- Nasadte a zaistite saciu hlavicu.

Vymeňte prírodný filter

Obrázok 14

- Zasuňte 2 ploché skrutkovače do otvorov telesa filtra na sacej hlave až na doraz.
- Zatláčte oba ploché skrutkovače smerom dole a zdvihnite teleso filtra.
- Vyberte teleso filtra.
- Z telesa filtra vyberte filter privádzaného vzduchu.
- Do telesa filtra vložte nový filter privádzaného vzduchu.
- Nasadte teleso filtra do sacej hlavy a nechajte ho zapadnúť.

Pomoc pri poruchách

⚠ Nebezpečenstvo

Pred všetkými prácami prístroj vypnite a vytiahnite sieťovú zástrčku.

⚠ Pozor

Všetky kontroly a práce na elektrických dieľoch môže vykonať len odborník. Pri väčších poruchách oslovte prosím službu zákazníkom spoločnosti Kärcher.

Upozornenie: Pokiaľ sa vyskytne porucha (napr. trhlina na filtre), musí sa prístroj okamžite vypnúť. Porucha sa musí odstrániť skôr, než bude prístroj opäť uvedený do prevádzky.

Vysávací turbína nebeží

- Skontrolujte zásuvku a poistku napájania elektrickým prúdom.
- Skontrolujte sieťovú šnúru, sieťovú zástrčku a elektródy prístroja.
- Zapnite spotrebič.

Sacia turbína sa vypína

- Vyprázdnite nádrž.

Sacia turbína sa nerozbehne ani po vyprázdnení nádrže

- Spotrebič vypnite a počkajte 5 sekúnd. Po 5 sekundách ho znova zapnite.
- Vyčistite elektródy aj priestor medzi elektródami pomocou kefky.

Sila vysávania klesá

- Odstráňte veci, ktoré upchávajú vysávaciu trysku, vysávaciu rúrku, vysávaciu hadicu alebo plochý skladaný filter.
- Vrečko poistného filtra vymeňte.
- Kryt správne zaistite.
- Vymeňte plochý skladaný filter.
 - Tepelná ochrana prepla motor kvôli prehrievaniu na núdzovú prevádzku.
- Zariadenie nechajte vychladnúť. Vymeňte prírodný filter.

Pri vysávaní vychádza von prach

- Skontrolujte správnu montážnu polohu plochého skladaného filtra.
- Vymeňte plochý skladaný filter.

Neaktivuje sa automatické vypínanie (vlhké vysávanie)

- Vyčistite elektródy aj priestor medzi elektródami pomocou kefky.
- Neustále kontrolujte výšku náplne, ak je kvapalina nevodivá.

Kontrolka "Podtlak" svieti červenou farbou

- Vymeňte plochý skladaný filter.
- Po naplnení vrečka poistného filtra a po prekročení jeho minimálneho objemu je nutné ho vymeniť.

Likvidácia

Zariadenie sa po skončení svojej životnosti musí odovzdať na likvidáciu v súlade so zákonnými požiadavkami.

Záruka

V každej krajine platia záručné podmienky našej distribučnej organizácie. Prípadné poruchy spotrebiča odstránime počas záručnej lehoty bezplatne, ak sú ich príčinou chyby materiálu alebo výrobné chyby. Pri uplatňovaní záruky sa spolu s dokladom o kúpe zariadenia láskavo obráťte na predajcu alebo na najbližší autorizovaný zákaznicky servis.

Príslušenstvo a náhradné diely

Nebezpečenstvo

Používajte len príslušenstvo schválené výrobcom na používanie u konštrukcie 22.

Používanie iných dielov príslušenstva môže spôsobiť riziko výbuchu.

- Používať možno iba príslušenstvo a náhradné diely schválené výrobcom. Originálne príslušenstvo a originálne náhradné diely zaručujú bezpečnú a bezporuchovú prevádzku stroja.
- Výber najčastejšie potrebných náhradných dielov nájdete na konci prevádzkového návodu.
- Ďalšie informácie o náhradných dieloch získate na stránke www.kaercher.com v oblasti Servis.

Vyhlasenie o zhode s normami EÚ

Týmto vyhlasujeme, že ďalej označený stroj zodpovedá na základe jeho koncepcie a konštrukcie a takisto vyhotovenia, ktoré sme dodali, príslušným základným požiadavkám na bezpečnosť a ochranu zdravia uvedeným v smerniciach EÚ. Pri zmene stroja, ktorá nebola nami odsúhlasená, stráca toto prehlásenie svoju platnosť.

Výrobok: Vysávač za mokra a sucha

Typ: 1.667-xxx

Príslušné Smernice EÚ:

2006/42/ES (+2009/127/ES)

2004/108/ES

94/9/ES

Uplatňované harmonizované normy:

EN 55014-1: 2006+A1: 2009+A2: 2011

EN 55014-2: 1997+A1: 2001+A2: 2008

EN 60335-1

EN 60335-2-69

EN 61000-3-2: 2006+A1: 2009+A2: 2009

EN 61000-3-3: 2008

EN 62233: 2008

Uplatňované národné normy:

TRGS 519

Č. skúšobnej správy

713009565

TÜV SÜD

Ridlerstr. 65

80339 München

Označenie



II 3D 95 °C

5.966-037

Podpísaný jednáajú v poverení a s plnou mocou jednatelstva.

H. Jenner
CEO

S. Reiser
Head of Approval

Osoba zodpovedná za dokumentáciu:

S. Reiser

Alfred Kärcher GmbH & Co. KG

Alfred-Kärcher-Str. 28 - 40

71364 Winnenden (Germany)

Tel: +49 7195 14-0



Fax: +49 7195 14-2212

Winnenden, 2013/05/01

Technické údaje

		NT 75/1 Me Ec H Z22
Sieťové napätie	V	220-240
Frekvencia	Hz	1~ 50/60
Menovitý výkon	W	1000
Objem nádoby	l	75
Plniace množstvo kvapaliny	l	52
Množstvo vzduchu (max.)	m ³ /h	140
Podtlak (max.)	kPa (mbar)	22,0 (220)
Druh krytia	--	IP 54
Krytie	--	I
Prípojka vysávacej hadice (C-DN/C-ID)	mm	40
Dĺžka x Šírka x Výška	mm	640 x 540 x 925
Plocha filtra s plochými záhybmi	m ²	0,95
Typická prevádzková hmotnosť	kg	27,8
Teplota okolia	°C	-10...+40
Relatívna vlhkosť vzduchu	%	30-90
Druh krytia ochrany proti vzplanutiu		II 3D 95 °C
Zistené hodnoty podľa EN 60335-2-69		
Hlučnosť L _{pA}	dB(A)	76
Nebezpečnosť K _{pA}	dB(A)	1
Hodnota vibrácií v ruke/ramene	m/s ²	<2,5
Nebezpečnosť K	m/s ²	0,2

Sieťový kábel	H07RN-F 3x1,5 mm ²	
	Čís. dielu	Dĺžka kábla
EU	6.650-035.0	10 m



  Prije prve uporabe Vašeg uređaja pročitajte ove originalne radne upute, postupajte prema njima i sačuvajte ih za kasniju uporabu ili za sljedećeg vlasnika.

- Prije prvog stavljanja u pogon obavezno pročitajte sigurnosne naputke br. 5.956-249!
- U slučaju nepoštivanja uputa za uporabu i sigurnosnih naputaka može doći do oštećenja na uređaju i opasnosti za rukovatelja i druge osobe.
- U slučaju oštećenja pri transportu odmah obavijestite prodavača.

Pregled sadržaja

Zaštita okoliša	HR . . . 1
Simboli u uputama za rad	HR . . . 1
Namjensko korištenje	HR . . . 2
Sastavni dijelovi uređaja	HR . . . 2
Simboli na uređaju	HR . . . 3
Sigurnosni napuci	HR . . . 3
Stavljanje u pogon	HR . . . 3
Rukovanje	HR . . . 4
Transport	HR . . . 5
Skladištenje	HR . . . 6
Njega i održavanje	HR . . . 6
Otklanjanje smetnji	HR . . . 8
Zbrinjavanje u otpad	HR . . . 8
Jamstvo	HR . . . 8
Pribor i pričuvni dijelovi	HR . . . 9
EZ izjava o usklađenosti	HR . . . 9
Tehnički podaci	HR . . . 10

Zaštita okoliša

	Materijali ambalaže se mogu reciklirati. Molimo Vas da ambalažu ne odlažete u kućne otpatke, već ih predajte kao sekundarne sirovine.
	Stari uređaji sadrže vrijedne materijale koji se mogu reciklirati te bi ih stoga trebalo predati kao sekundarne sirovine. Baterije, ulje i slični materijali ne smiju dospjeti u okoliš. Stoga Vas molimo da stare uređaje zbrinite preko odgovarajućih sabirnih sustava.

Napomene o sastojcima (REACH)

Aktualne informacije o sastojcima možete pronaći na stranici:

www.kaercher.com/REACH

Simboli u uputama za rad

Opasnost

Za neposredno prijeteću opasnost koja za posljedicu ima teške tjelesne ozljede ili smrt.

Upozorenje

Za eventualno opasnu situaciju koja može prouzročiti teške tjelesne ozljede ili smrt.

Oprez

Za eventualno opasnu situaciju koja može prouzročiti lake tjelesne ozljede ili materijalnu štetu.

Namjensko korištenje

- Ovaj je usisavač namijenjen za mokro i suho usisavanje podnih i zidnih površina.
- Uređaj je prikladan za usisavanje suhe i zapaljive prašine štetne po zdravlje u zoni 22, klasa prašine H sukladno EN 60 335-2-69.
- Uređaji izvedbe 22 prikladni su za usisavanje zapaljivih prašina u zoni 22. Nisu prikladni za priključivanje na strojeve koji generiraju prašinu.
- Uređaji izvedbe 22 nisu prikladni za usisavanje eksplozivnih prašina ili tekućina niti mješavina zapaljivih prašina i tekućina.
- Nakon primjene usisavača za azbest u izoliranom području u smislu njemačkog tehničkog pravila za rukovanje opasnim tvarima TRGS 519, on se više ne smije koristiti u nekontaminiranom području. Iznimke su dopuštene samo ako je usisavač za azbest prethodno dekontaminiran od strane stručnjaka sukladno TRGS 519 br. 2.7 i to u potpunosti, što znači ne samo vanjski plašt, već i primjerice hladna komora, mjesta za ugradnju električnih komponenata, same komponente i tako dalje. Stručnjak je dužan sve to zapisati i potpisati.
- Ovaj uređaj je prikladan za profesionalnu primjenu, npr. u hotelima, školama, bolnicama, tvornicama, prodavaonicama, uredima i ostalim poslovnim prostorima.

Sastavni dijelovi uređaja

- 1 Elektrode
- 2 Usisno crijevo
- 3 Podesiva potisna ručica
- 4 Zapor usisne glave
- 5 Kotač
- 6 Spremnik za prljavštinu
- 7 Usisna glava
- 8 Kotačić s pozicijskom kočnicom
- 9 Nastavak za usis
- 10 Rukohvat podvozja
- 11 Podna sapnica
- 12 Podvozje
- 13 Priključna obujmica
- 14 Usisna cijev
- 15 Rukohvat
- 16 Kukica za kvačenje crijeva i kabela
- 17 Poklopac filtra
- 18 Koljenati nastavak
- 19 Filtar dovodnog zraka
- 20 Kućište filtra
- 21 Indikator podtlaka
- 22 Okretni prekidač
- 23 Dio za odlaganje podnog nastavka
- 24 Pomoć pri naginjanju
- 25 Natpisna pločica
- 26 Držać nastavka za fuge
- 27 Držać usisnih cijevi
- 28 Strujni kabel
- 29 Zatvarači poklopca filtra
- 30 Pričvrсни vijak potisne ručice
- 31 Plosnati naborani filtari

Oznaka u boji

- Komandni elementi za proces čišćenja su žuti.
- Komandni elementi za održavanje i servis su svijetlo sivi.

Simboli na uređaju



Ne usisavajte izvore zapaljenja! Prikladno za usisavanje zapaljivih prašina klasa eksplozije prašina u zoni 22.



Plosnati naborani filter
kataloški br. 6.904-364.0



Sigurnosna filterarska vreća
kataloški br. 6.904-420.0

Sigurnosni napuci

⚠ Opasnost

- Ako ispušni zrak izlazi natrag u prostoru, onda u njoj mora postojati dovoljna izmjena zraka L. Za pridržavanje zahtjevanih graničnih vrijednosti volumen ispuhane zračne struje smije iznositi maksimalno 50% volumena svježeg zraka (zapremnina prostorije V_R x koeficijent izmjene zraka L_W). Bez posebne mjere prozračivanja vrijedi: $L_W = 1h^{-1}$.
- Uporaba uređaja i materijala za koje se treba koristiti, uključujući i sigurno zbrinjavanje usisanog materijala dopušteno je isključivo školovanom osoblju.
- Ovaj uređaj sadrži prašinu, koja je štetna po zdravlje. Postupke praznjenja i održavanja, uključujući i zbrinjavanje spremnika za prašinu, smiju izvoditi stručnjaci koji nose odgovarajuću zaštitnu opremu.
- Uređajem ne radite bez potpunog filtra-cijskog sustava.
- Moraju se poštivati odgovarajuće sigurnosne odredbe za materijale s kojima se radi.
- Isporučena oprema je električki vodljiva. Ne smije se koristiti nikakav drugi pribor!

- Usisavajte samo sa svim filterarskim elementima, jer se u suprotnom može oštetiti usisni motor i doći do ugrožavanja zdravlja zbog izbacivanja sitne prašine.
- Obratite pozornost na sigurnosne odredbe za tvari koje treba usisavati. Kako pri propisnoj tako i pri nepropisnoj uporabi dijelovi usisavača (npr. ispušni otvor) mogu se zagrijati do 95 °C.
- Zabranjeno je koristiti produžni kabel.

U slučaju nužde

U slučaju nužde (npr. pri kratkom spoju ili drugim električnim greškama) uređaj isključite i izvucite utikač iz utičnice.

Stavljanje u pogon

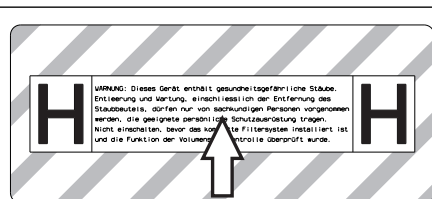

- Prema potrebi s priloženog lista s naljepnicama skinite naljepnicu s tekstom na Vašem jeziku i priljepite na uređaj preko njemačkog teksta.

⚠ Upozorenje

Ne usisavajte bez filterarskog elementa, jer se u suprotnom slučaju može oštetiti usisni motor i doći do ugrožavanja zdravlja zbog izbacivanja sitne prašine.

Napomena: Za prašine s energijom paljenja manjom od 1 mJ mogu vrijediti dodatni propisi.

- Uređaj postavite u radni položaj i po potrebi ga osigurajte pozicijskim kočnicama.
- Utaknite usisno crijevo u usisni nastavak.
- Prije početka rada provjerite razinu napunjenosti spremnika za prljavštinu pa ga po potrebi ispraznite.
- Natakните željenu opremu.

Automatski nadzor usisne snage

Ovaj je uređaj opremljen sustavom za nadzor usisne snage. Ako brzina zraka u usisnom crijevu padne ispod 20 m/s, kontrolna lampica za podtlak zasvijetliit će crveno (vidi pod "Otklanjanje smetnji").

Napomena: Indikator može povremeno zasvijetliti i za vrijeme normalnog rada (npr. pri radu s podnim nastavkom), ako se protok zraka smanji (smanjenje presjeka), a time poveća podtlak.

Napomena: U takvim se slučajevima ne radi o kvaru, nego to samo ukazuje na, kao što je gore navedeno, smanjenje protoka zraka i povećanje podtlaka.

Antistatički sustav

Kroz uzemljenu priključnicu provode se statički naboji. Na taj se način električno vodljivim priborom koji je odobren od strane proizvođača sprječavaju iskenje i strujni udari.

Rukovanje

Suho usisavanje

– Uređaj je opskrbljen sigurnosnom filtarskom vrećom s poklopcem.

Kataloški br. sigurnosne filtarske vreće: 6.904-420.0 (5 kom.)

Napomena: Ovim se uređajem mogu usisavati sve vrste prašine do klase H. Primjena vrećice za prašinu (za kataloški br. vidi poglavlje "Filtarski sustavi") je zakonski propisana.

Napomena: Uređaj je kao industrijski usisavač prikladan za usisavanje suhe, zapaljive prašine s MAK vrijednostima.

– Nekorišteni plosnati naborani filtri smiju se skladištiti i transportirati samo zapakirani (u kartonu).

Slika 

– Prilikom ugradnje plosnatog naboranog filtra ne smiju se dodirivati njegove lamele.

⚠ Upozorenje

Tijekom usisavanja nikada ne uklanjati plosnati naborani filter ni sigurnosnu filtarsku vreću.

Ugradnja sigurnosne filtarske vrećice

→ Otkvačite i skinite usisnu glavu.

Slika 

→ Natakните sigurnosnu filtarsku vreću.

Slika 

→ Prevucite sigurnosnu filtarsku vreću preko spremnika.

→ Postavite i pričvrstite usisnu glavu.

Mokro usisavanje

⚠ Opasnost

Tijekom mokrog usisavanja ne smije se usisavati prašina opasna po zdravlje.

– Za usisavanje mokre prljavštine prethodno se uvijek mora skinuti sigurnosna filtarska vreća.

Ugradnja gumenog nastavka

Slika 

→ Skinite četke s uređaja.

→ Ugradite gumeni nastavak.

Napomena: Hrapava strana gumenog nastavka mora biti okrenuta prema van.

Zatvaranje usisnog priključka

Slika 

→ Priključnu obujmicu precizno umetnite u usisni priključak.

→ Ugurajte priključnu obujmicu do kraja.

→ Usisni priključak s priključnom obujmicom zatvorite okretanjem na desno.

Napomena: Preciznost određuje "bajunetski priključak".

Uklanjanje sigurnosne filtarske vreće

→ Otkvačite i skinite usisnu glavu.

Slika 

→ Prevucite sigurnosnu filtarsku vreću prema gore.

Slika 

→ Skinite zaštitnu foliju.

→ Sigurnosnu filtarsku vreću zatvorite tako što ćete zaljepiti samoljepivi jezičak.

→ Sigurnosnu filtarsku vreću izvucite prema natrag.

Slika 

- Priključni usisni otvor sigurnosne filter-ske vreće zatvorite poklopcem tako da ne propušta.

Slika 

- Sigurnosnu filter-sku vreću čvrsto zatvorite predviđenom vezicom.
- Izvadite sigurnosnu filter-sku vreću.
- Unutrašnjost spremnika prebrišite vlažnom krpom.
- Sigurnosnu filter-sku vreću odložite u otpad u hermetički zatvorenoj vrećici u skladu sa zakonskim odredbama.
- Postavite i pričvrstite usisnu glavu.



Općenito

Upozorenje

Tijekom usisavanja nikada ne uklanjati plosnati naborani filter.

- Uređaj se automatski isključuje kada se maksimalno napunjeni tekućinom.
- **U slučaju nevodljivih tekućina (kao što su primjerice emulzije za hlađenje bušilica, ulja i masti) uređaj se ne isključuje kada se napuni. Stoga se napunjenost mora stalno provjeravati, a spremnik treba redovito prazniti.**
- Nakon završetka mokrog usisavanja: Osušite plosnati naborani filter. Elektrode očistite četkom. Spremnik prebrišite vlažnom krpom i ostavite neka se osuši.

Okretni prekidač

	Isključivanje uređaja
	Uključivanje uređaja

Uključivanje stroja

- Utaknite strujni utikač.
- Uključite uređaj okretanjem prekidača.

Čišćenje

- Obavite čišćenje.

Isključivanje uređaja

- Isključite uređaj okretanjem prekidača.
- Izvucite strujni utikač.

Nakon svake primjene

- Ispraznite spremnik.
- Usišite prljavštinu iz unutarnje i s vanjske strane uređaja pa uređaj prebrišite vlažnom krpom.
- Za čišćenje uređaja usisavanjem obavezno koristite usisavač iste ili bolje klasifikacije.
- Pribor po potrebi isperite vodom i osušite.

Skapanje/rasklapanje potisne ručice

- Otpustite pričvrstne vijke potisne ručice pa namjestite potisnu ručicu u željeni položaj.

Čuvanje uređaja

Slika 

- Usisno crijevo i strujni kabel treba čuvati kao što je prikazano na slici.
- Uređaj odložite u suhu prostoriju i zaštitite ga od neovlaštenog korištenja.

Transport

Oprez

Opasnost od ozljeda i oštećenja! Prilikom transporta pazite na težinu uređaja.

Uređaj treba pri transportu sigurno pričvrstiti.

Za transport uređaja bez podizanja prašine moraju se poduzeti sljedeće mjere:

- Odložite usisno crijevo s priborom u priloženu vreću za transport. Zatvorite vreću za transport.
- Zatvorite usisni priključak, vidi "Mokro usisavanje".
- Izvadite usisnu cijev s podnim nastavkom iz držača. Uređaj nosite držeći ga za rukohvat i usisnu cijev.
- Prilikom transporta vozilima osigurajte uređaj od klizanja i naginjanja sukladno odgovarajućim mjerodavnim propisima.

Skladištenje

Oprez

Opasnost od ozljeda i oštećenja! Pri skladištenju imajte u vidu težinu uređaja.

Ovaj se uređaj smije skladištiti samo u zatvorenim prostorijama.

Njega i održavanje

⚠ Opasnost

Uređaj prije svih radova na njemu isključite i izvucite strujni utikač iz utičnice.

Strojevi za uklanjanje prašine su sigurnosni uređaji za sprječavanje ili uklanjanje opasnosti u smislu BGV A1.

- Uređaj se za održavanje mora rastaviti, očistiti i servisirati ako je to izvodivo bez izazivanja opasnosti za servisno osoblje i druge osobe. Prikladne mjere opreza sadrže uklanjanje otrovnih tvari prije rastavljanja. Pobrinite se za obvezatno prozračivanje prilikom rastavljanja uređaja, čišćenja servisnih površina i prikladnu zaštitu osoblja.
- Otrovnost tvari valja s vanjskih dijelova uređaja ukloniti usisavanjem i obrisati ili ih obraditi sredstvima za brtvenje prije uklanjanja iz opasnog područja. Prilikom iznošenja iz opasnog područja svi se dijelovi uređaja smatraju onečišćenima. Kako bi se izbjeglo raspršivanje prašine, moraju se primijeniti odgovarajuće mjere.
- Pri obavljanju održavanja i popravljavanja moraju se ukloniti svi predmeti koje ne možete očistiti na zadovoljavajući način. Takvi se predmeti moraju zbrinuti u nepropusnim vrećicama sukladno važećim odredbama za uklanjanje takvog otpada.
- Usisni otvor valja pri transportu i održavanju uređaja zatvoriti priključnom obujmicom.

⚠ Upozorenje

Sigurnosni uređaji za sprječavanje opasnosti moraju se redovito održavati. To znači da najmanje jednom godišnje proizvođač ili odgovarajuća obučena osoba mora provjeriti njihovu sigurnosno-tehničku ispravnost, npr. zabrtvljenost uređaja, oštećenost filtra, ispravnost kontrolnih komponenata.

⚠ Opasnost

Učinkovitost filtracije uređaja može se ispitati na način koji je specificiran u EN 60 335-2-69 AA.22.201.2. Ovo ispitivanje se mora provesti najmanje jednom godišnje ili češće ako to zahtijevaju nacionalni propisi. Ako je rezultat ispitivanja negativan, test se mora ponoviti s novim plosnatim naboranim filtrom.

Napomena: Usisavači klase prašine H zahtijevaju održavanje po potrebi, ali najmanje jednom godišnje, kada ih eventualno treba popraviti i podvrgnuti ispitivanju od strane odgovarajućeg stručnjaka (kvalifikacija shodno TRGS 519 br. 5.4.3, st. 2). Rezultat ispitivanja mora se predočiti na zahtjev.

Oprez

Opasnost od oštećenja! Za čišćenje ne upotrebljavajte silikonska sredstva za njeгу.

- Jednostavne radove na održavanju i njezi možete obavljati sami.
- Vanjsku površinu uređaja i unutarnju stranu spremnika valja redovito brisati vlažnom krpom.

⚠ Opasnost

Opasnost od prašine štetne po zdravlje. Kod radova na održavanju (npr. zamjena filtra) nosite zaštitnu masku za disanje P2 ili više kvalitete i odjeću za jednokratnu uporabu.

Zamjena plosnatog naboranog filtra

⚠ **Opasnost**

Prašinu koja se stvara treba prevoziti u spremnicima nepropusnim za prašinu. Presipanje nije dopušteno. Otpad s primjesama azbesta se mora zbrinuti sukladno propisima i pravilima za zbrinjavanje otpada.

⚠ **Upozorenje**

Glavni filtarski element nemojte više koristiti nakon što ga izvadite iz uređaja.

Fiksno ugrađene filtre smije mijenjati samo stručna osoba isključivo na za to predviđenim prikladnim mjestima (tzv. stanicama za dekontaminaciju).

Kataloški br. plosnatog naboranog filtra: 6.904-364.0

Slika 

- Odvijačem okrenite oba zatvarača poklopca filtra ulijevo. Zatvarači poklopca se istiskuju.
- Otvorite poklopac filtra.
- Izvadite plosnati naborani filter.

Slika 

- Kada izvadite plosnati naborani filter odmah ga uvijte u priloženu vreću i zatvorite.

Kataloški br. vreće: 6.277-454.0

- Rabljeni plosnati naborani filter zbrinite u hermetički zatvorenoj vrećici u skladu sa zakonskim odredbama.
- Uklonite nakupljenu prljavštinu na strani čistog zraka.
- Umetnite nov plosnati naborani filter.
- Zatvorite poklopac filtra tako da čujno dosjedne.
- Odvijačem utisnite oba zatvarača poklopca filtera i pričvrstite ih okretanjem udesno.

Zamjena sigurnosne filtarske vreće

⚠ **Opasnost**

Prašinu koja se stvara treba prevoziti u spremnicima nepropusnim za prašinu. Presipanje nije dopušteno. Otpad s primjesama azbesta se mora zbrinuti sukladno propisima i pravilima za zbrinjavanje otpada.

⚠ **Opasnost**

Spremnik za prašinu smiju zbrinjavati samo obučene osobe.

Slika 

- Zatvorite usisni priključak, vidi "Mokro usisavanje".
- Otkvačite i skinite usisnu glavu.

Slika 

- Prevucite sigurnosnu filtarsku vreću prema gore.

Slika 

- Skinite zaštitnu foliju.
- Sigurnosnu filtarsku vreću zatvorite tako što ćete zalijepiti samoljepivi jezičak.
- Sigurnosnu filtarsku vreću izvucite prema natrag.

Slika 

- Priključni usisni otvor sigurnosne filtarske vreće zatvorite poklopcem tako da ne propušta.

Slika 

- Sigurnosnu filtarsku vreću čvrsto zatvorite predviđenom vezicom.
- Izvadite sigurnosnu filtarsku vreću.
- Unutrašnjost spremnika prebrišite vlažnom krpom.
- Sigurnosnu filtarsku vreću odložite u otpad u hermetički zatvorenoj vrećici u skladu sa zakonskim odredbama.

Slika 

- Natakните novu sigurnosnu filtarsku vreću.

Slika 

- Prevucite sigurnosnu filtarsku vreću preko spremnika.
- Postavite i pričvrstite usisnu glavu.

Čišćenje elektroda

- Otkvačite i skinite usisnu glavu.
- Elektrode očistite četkom.
- Postavite i pričvrstite usisnu glavu.

Zamjena filtra dovodnog zraka

Slika 

- Do kraja utaknite 2 odvijača za vijke s ravnim prerezom u otvore kućišta filtra na usisnoj glavi.
- Oba odvijača pritisnite prema dolje pa izvadite kućište filtra, koristeći se pritom odvijačima kao polugom.
- Izvadite kućište filtra.
- Izvadite filter dovodnog zraka iz kućišta.
- Umetnite novi filter dovodnog zraka u kućište.
- Namjestite kućište filtra u usisnu glavu tako da dosjedne.

Otklanjanje smetnji

Opasnost

Uređaj prije svih radova na njemu isključite i izvucite strujni utikač iz utičnice.

Upozorenje

Sva ispitivanja i radove na električnim dijelovima prepustite stručnjacima. Ukoliko smetnje i dalje postoje, obratite se servisnoj službi Kärcher.

Napomena: U slučaju smetnje (npr. trganja filtra) morate odmah isključiti uređaj. Prije ponovnog puštanja u rad treba otkloniti smetnju.

Usisna tubina ne radi

- Provjerite utičnicu i osigurač napajanja.
- Provjerite strujni kabel, strujni utikač i elektrode uređaja.
- Uključite uređaj.

Usisna tubina se isključuje

- Ispraznite spremnik.

Usisna turbina se nakon pražnjenja spremnika ne da ponovo pokrenuti

- Isključite uređaj, pričekajte 5 s te ga nakon tih 5 s ponovo uključite.
- Elektrode i prostor između njih očistite četkom.

Usisna snaga se smanjuje

- Odstranite začepljenja iz sisaljke, usisne cijevi, usisnog crijeva ili plosnatog naboranog filtra.
- Zamijenite sigurnosnu filtersku vreću.
- Ispravno uglavite poklopac filtra.
- Zamijenite plosnati naborani filter.
 - Termo-prekidač je zbog pregrijavanja prebacio motor u način rada u uždi.
- Ostavite uređaj da se ohladi. Zamijenite filter dovodnog zraka.

Izlaženje prašine prilikom usisavanja

- Provjerite je li plosnati naborani filter pravilno postavljen.
- Zamijenite plosnati naborani filter.

Automatsko isključivanje (mokra usisavanja) se ne aktivira

- Elektrode i prostor između njih očistite četkom.
- Ako se usisavaju tekućine koje nisu električno vodljive, treba stalno provjeravati napunjenost.

Indikator podtlaka svijetli crveno

- Zamijenite plosnati naborani filter.
- Zamijenite sigurnosnu filtersku vreću čim se napuni i snaga usisavanja padne ispod minimuma.

Zbrinjavanje u otpad

Uređaj valja na kraju radnog vijeka zbrinuti u skladu sa zakonskim odredbama.

Jamstvo

U svakoj zemlji važe jamstveni uvjeti koje je izdala naša nadležna organizacija za distribuciju. Eventualne smetnje na stroju za vrijeme trajanja jamstva uklanjamo besplatno ukoliko je uzrok greška u materijalu ili proizvodnji. U slučaju koji podliježe garanciji obratite se, uz prilažanje potvrde o kupnji, Vašem prodavaču ili najbližoj ovlaštenoj servisnoj službi.

Pribor i pričuvni dijelovi

⚠ **Opasnost**

Koristite samo onaj pribor koji dopušta proizvođač za primjenu izvedbe 22. Primjenom drugih dijelova pribora može nastati opasnost od eksplozije.

- Smije se koristiti samo onaj pribor i oni pričuvni dijelovi koje dozvoljava proizvođač. Originalan pribor i originalni pričuvni dijelovi jamče za to da stroj može raditi sigurno i bez smetnji.
- Pregled najčešće potrebnih pričuvnih dijelova naći ćete na kraju ovih radnih uputa.
- Dodatne informacije o pričuvnim dijelovima dobiti ćete pod www.kaercher.com u dijelu Servis (Service).

EZ izjava o usklađenosti

Izjavljujemo da navedeni uređaj u svojoj zamisli i konstrukciji te kod nas korištenoj izvedbi odgovara osnovnim sigurnosnim i zdravstvenim zahtjevima u skladu s niže navedenim direktivama Europske Zajednice. Ova izjava gubi valjanost u slučaju izmjene stroja koja nisu ugovorene s nama.

Proizvod: Usisavač za mokru i suhu prijavštinu

Tip: 1.667-xxx

Odgovarajuće smjernice EZ:

2006/42/EZ (+2009/127/EZ)

2004/108/EZ

94/9/EZ

Primijenjene usklađene norme:

EN 55014–1: 2006+A1: 2009+A2: 2011

EN 55014–2: 1997+A1: 2001+A2: 2008

EN 60335–1

EN 60335–2–69

EN 61000–3–2: 2006+A1: 2009+A2: 2009

EN 61000–3–3: 2008

EN 62233: 2008

Primijenjeni nacionalni standardi:

TRGS 519

Br. ispitnog izvješća

713009565

TÜV SÜD

Ridlerstr. 65

80339 München

Oznaka



II 3D 95 °C

5.966-037

Potpisnici rade po nalogu i s ovlaštenjem posloводства.

H. Jenner
CEO

S. Reiser
Head of Approval

Opunomoćeni za izradu dokumentacije:
S. Reiser

Alfred Kärcher GmbH & Co. KG
Alfred-Kärcher-Str. 28 - 40
71364 Winnenden (Germany)
Tel.: +49 7195 14-0
Faks:+49 7195 14-2212

Winnenden, 2013/05/01

Tehnički podaci

		NT 75/1 Me Ec H Z22
Napon el. mreže	V	220-240
Frekvencija	Hz	1~ 50/60
Nazivna snaga	W	1000
Zapremnina spremnika	l	75
Količina punjenja tekućine	l	52
Maks. protok zraka	m ³ /h	140
Maks. podtlak	kPa (mbar)	22,0 (220)
Zaštita	--	IP 54
Klasa zaštite	--	I
Priključak usisnog crijeva (C-DN/C-ID)	mm	40
Duljina x širina x visina	mm	640 x 540 x 925
Površina plosnatog naboranog filtra	m ²	0,95
Tipična radna težina	kg	27,8
Okolna temperatura	°C	-10...+40
Relativna vlažnost zraka	%	30-90
Stupanj zaštite od paljenja		II 3D 95 °C
Utvrđene vrijednosti prema EN 60335-2-69		
Razina zvučnog tlaka L _{pA}	dB(A)	76
Nepouzdanost K _{pA}	dB(A)	1
Vrijednost vibracije na ruci	m/s ²	<2,5
Nepouzdanost K	m/s ²	0,2

Strujni kabel	H07RN-F 3x1,5 mm ²	
	Br. dijela	Duljina kabela
EU	6.650-035.0	10 m



Pre prve upotrebe Vašeg uređaja pročitajte ove originalno uputstvo za rad, postupajte prema njemu i sačuvajte ga za kasniju upotrebu ili za sledećeg vlasnika.

- Pre prvog stavljanja u pogon obavezno pročitajte sigurnosne napomene br. 5.956-249!
- U slučaju neuvažavanja radnog uputstva i sigurnosnih napomena može doći do oštećenja na uređaju i opasnosti za rukovaoca i druge osobe.
- U slučaju oštećenja pri transportu odmah obavestite prodavca.

Pregled sadržaja

Zaštita životne sredine	SR . . . 1
Simboli u uputstvu za rad . . .	SR . . . 1
Namensko korišćenje	SR . . . 2
Sastavni delovi uređaja	SR . . . 2
Simboli na uređaju	SR . . . 3
Sigurnosne napomene	SR . . . 3
Stavljanje u pogon	SR . . . 3
Rukovanje	SR . . . 4
Transport	SR . . . 6
Skladištenje	SR . . . 6
Nega i održavanje	SR . . . 6
Otklanjanje smetnji	SR . . . 8
Odlaganje u otpad	SR . . . 9
Garancija	SR . . . 9
Pribor i rezervni delovi	SR . . . 9
Izjava o usklađenosti sa propisima EZ	SR . . . 9
Tehnički podaci	SR . . . 10

Zaštita životne sredine



Ambalaža se može ponovo preraditi. Molimo Vas da ambalažu ne bacate u kućne otpatke nego da je dostavite na odgovarajuća mesta za ponovnu preradu.



Stari uređaji sadrže vredne materijale sa sposobnošću recikliranja i treba ih dostaviti za ponovnu preradu. Baterije, ulje i slične materije ne smeju dospeti u životnu sredinu. Stoga Vas molimo da stare uređaje odstranjete preko primerenih sabirnih sistema.

Napomene o sastojcima (REACH)

Aktuelne informacije o sastojcima možete pronaći na stranici:

www.kaercher.com/REACH

Simboli u uputstvu za rad

Opasnost

Ukazuje na neposredno preteću opasnost koja dovodi do teških telesnih povreda ili smrti.

Upozorenje

Ukazuje na eventualno opasnu situaciju koja može dovesti do teških telesnih povreda ili smrti.

Oprez

Ukazuje na eventualno opasnu situaciju koja može dovesti do lakših telesnih povreda ili izazvati materijalnu štetu.

Namensko korišćenje

- Ovaj usisivač je namenjen za mokro i suvo usisavanje podnih i zidnih površina.
- Uređaj je prikladan za usisavanje suve i zapaljive prašine kao i one koja je štetna po zdravlje i to u zoni 22, klasa prašine H shodno EN 60 335-2-69.
- Uređaji konstrukcije 22 prikladni su za usisavanje eksplozivnih prašina u zoni 22. Nisu prikladni za priključivanje na mašine koje generišu prašinu.
- Uređaji konstrukcije 22 nisu prikladni za usisavanje eksplozivnih prašina ili tečnosti niti mešavina zapaljivih prašina i tečnosti.
- Nakon upotrebe usisivača za azbest u izolovanom području u smislu nemačkog tehničkog pravila za rukovanje opasnim materijama TRGS 519, on više ne sme da se koristi u nekontaminiranom području. Izuzeci su dozvoljeni samo ako je odgovarajući stručnjak prethodno dekontaminirao usisivač za azbest u skladu sa TRGS 519 br. 2.7 i to u potpunosti, što znači ne samo spoljašnji plašt, već i na primer hladna komora, mesta za ugradnju električnih komponenata, same komponente i tako dalje. Dužnost stručnjaka je da sve to zapiše i potpiše.
- Ovaj uređaj je prikladan za profesionalnu primjenu, npr. u hotelima, školama, bolnicama, fabrikama, prodavnicama, kancelarijama i ostalim poslovnim prostorima.

Sastavni delovi uređaja

- 1 Elektrode
- 2 Usisno crevo
- 3 Podesiva potisna ručka
- 4 Blokada usisne glave
- 5 Točak
- 6 Posuda za prljavštinu
- 7 Usisna glava
- 8 Točkić sa pozicionom kočnicom
- 9 Usisni nastavak
- 10 Ručka pokretnog okvira
- 11 Podna mlaznica
- 12 Pokretni okvir
- 13 Priključna obujmica
- 14 Usisna cev
- 15 Ručka za nošenje
- 16 Kuka za kačenje creva i kabla
- 17 Poklopac filtera
- 18 Zakrivljeni nastavak
- 19 Filter dovodnog vazduha
- 20 Kućište filtera
- 21 Indikator negativnog pritiska
- 22 Obrtni prekidač
- 23 Deo za odlaganje podnog nastavka
- 24 Pomoć pri naginjanju
- 25 Natpisna pločica
- 26 Držač nastavka za fuge
- 27 Držač usisnih cevi
- 28 Strujni kabal
- 29 Zatvarači poklopca filtera
- 30 Pričvrtni zavrtnanj potisne ručke
- 31 Pljosnati naborani filter

Oznaka u boji

- Komandni elementi za proces čišćenja su žuti.
- Komandni elementi za održavanje i servis su svetlo sivi.

Simboli na uređaju

	Ne usisavajte izvore zapaljenja! Prikladno za usisavanje zapaljive prašine razreda eksplozije prašine u zoni 22.
---	--

	Pljosnati naborani filter
	kataloški br. 6.904-364.0

	Sigurnosna filterska vreća
	kataloški br. 6.904-420.0

Sigurnosne napomene

⚠ Opasnost

- Ako se izduvni vazduh vraća nazad u prostoriju, onda u njoj mora postojati dovoljna razmena vazduha L . Za pridržavanje zahtevanih graničnih vrednosti zapremina izduvane vazdušne struje sme iznositi maksimalno 50% zapremine svežeg vazduha (zapremina prostorije V_R x koeficijent razmene vazduha L_W). Bez posebne mere provetravanja važi: $L_W = 1h^{-1}$.
- Upotreba uređaja i materijala za koje je namenjen, uključujući i sigurno uklanjanje usisanog materijala dozvoljeno je isključivo školovanom osoblju.
- Ovaj uređaj sadrži prašinu, koja je štetna po zdravlje. Postupke pražnjenja i održavanja, uključujući i uklanjanje posude za prašinu, smeju izvoditi stručnjaci koji nose odgovarajuću zaštitnu opremu.
- Uređajem ne radite bez potpunog filtracionog sistema.
- Neophodno je pridržavati se odgovarajućih sigurnosnih odredbi za materijale sa kojima se radi.

- Isporučeni pribor provodi struju. Ne smije se koristiti drugi pribor!
- Usisavati samo sa svim elementima filtera, jer se inače usisni motor ošteti i nastane opasnost za zdravlje zbog povećanog izbacivanja fine prašine!
- Obratite pažnju na sigurnosne odredbe za materije koje treba usisavati. Kako pri propisnom tako i pri nepropisnom korišćenju delovi usisivača (npr. izduvni otvor) mogu se zagrejati do 95 °C.
- Korišćenje produžnog kabla nije dozvoljeno.

U slučaju nužde

U slučaju nužde (npr. pri kratkom spoju ili drugim električnim greškama) uređaj isključite i izvucite utikač iz utičnice.

Stavljanje u pogon

H

WARNUNG: Dieses Gerät enthält gesundheitsgefährliche Stoffe. Entleerung und Wartung, einschließen der Entfernung des Staubbehälters, dürfen nur von geschulten Personen vorgenommen werden, die geeignete persönliche Schutzkleidung tragen. Nicht einatmen, bevor das komplette Filtersystem installiert ist und die Funktion der Ventile überprüft wurde.

H



➔ Po potrebi sa priloženog lista s nalepticama skinite nalepnicu sa tekstem na Vašem jeziku i zalepite je na uređaj preko nemačkog teksta.

⚠ Upozorenje

Ne usisavajte bez filterskog elementa, jer u suprotnom može doći do oštećenja usisnog motora i ugrožavanja zdravlja zbog izbacivanja sitne prašine.

Napomena: Za prašine sa energijom paljenja manjom od 1 mJ mogu važiti dodatni propisi.

- ➔ Uređaj postavite u radni položaj i po potrebi ga osigurajte pozicionim kočnicama.
- ➔ Utaknite usisno crevo u usisni nastavak.
- ➔ Pre početka rada proverite nivo napunjenosti posude za prljavštinu pa je po potrebi ispraznite.
- ➔ Natakните željenu opremu.

Automatska kontrola usisnog učinka

Ovaj uređaj je opremljen sistemom za nadgledanje usisne snage. Kada brzina vazduha u usisnom crevu opadne ispod 20 m/s, pali se crveni indikator negativnog pritiska (vidi poglavlje "Otklanjanje smetnji").

Napomena: Indikator može povremeno da zasvetli i za vreme normalnog rada (npr. pri radu sa podnim usisnim nastavkom), ako se protok vazduha smanji (smanjenje preseka), a time poveća podpritisak.

Napomena: U takvim slučajevima se ne radi o kvaru, već to samo ukazuje na to da se, kao što je gore navedeno, smanjio protok vazduha i povećao podpritisak.

Antistatički sistem

Kroz uzemljen priključni nastavak provode se elektrostatički naboji. Na taj način se elektroprovodnim priborom odobrenim od strane proizvođača sprečavaju varničenja i strujni udari.

Rukovanje

Suvo usisavanje

- Uređaj je opremljen sigurnosnom filterskom vrećom sa poklopcem.

Kataloški br. sigurnosne filterske vreće: 6.904-420.0 (5 kom.)

Napomena: Ovim uređajem mogu da se usisavaju sve vrste prašine do klase H. Upotreba vrećice za prašinu (za kataloški br. vidi poglavlje "Filterski sistemi") je propisana po zakonu.

Napomena: Uređaj je kao industrijski usisivač prikladan za usisavanje suve i zapaljive prašine sa vrednostima MAK.

- Neupotrebjeni pljosnati naborani filteri smeju da se skladište i transportuju samo u (kartonskom) pakovanju.

Slika 

- Tokom ugradnje pljosnatog naboranog filtera zabranjeno je dodirivati njegove lamele.

Upozorenje

Za vreme usisavanja nikada ne uklanjati pljosnati naborani filter ni sigurnosnu filtersku vreću.

Ugradnja sigurnosne filterske vrećice

- Odglavite i skinite usisnu glavu.

Slika 

- Natakните sigurnosnu filtersku vreću.

Slika 

- Prevucite sigurnosnu filtersku vreću preko posude.

- Postavite i pričvrstite usisnu glavu.

Mokro usisavanje

Opasnost

Prilikom mokrog usisavanja ne sme da se usisava prašina opasna po zdravlje.

- Za usisavanje mokre prljavštine prethodno se uvek mora skinuti sigurnosna filterska vreća.

Ugradnja gumenog nastavka

Slika 

- Skinite četke sa uređaja.

- Ugradite gumenu traku.

Napomena: Hrapava strana gumene trake mora biti okrenuta prema spolja.

Zatvaranje usisnog priključka

Slika 

- Priključnu obujmicu precizno umetnite u usisni priključak.

- Ugurajte priključnu obujmicu do kraja.

- Usisni priključak sa priključnom obujmicom zatvorite okretanjem udesno.

Napomena: Preciznost određuje "bajonetni priključak".

Odstranjivanje sigurnosne filterske vreće

- Odglavite i skinite usisnu glavu.

Slika 

- Prevucite sigurnosnu filtersku vreću na gore.

Slika 

- Skinite zaštitnu foliju.
- Sigurnosnu filtersku vreću zatvorite tako što ćete zalepiti samolepljivi jezičak.
- Sigurnosnu filtersku vreću izvucite unazad.

Slika 

- Priključni usisni otvor sigurnosne filterske vreće zatvorite poklopcem tako da ne propušta.

Slika 

- Sigurnosnu filtersku vreću čvrsto zatvorite predviđenom vezicom.
- Izvadite sigurnosnu filtersku vreću.
- Unutrašnjost posude prebrišite vlažnom krpom.
- Sigurnosnu filtersku vreću bacite u otpad u hermetički zatvorenoj kesici u skladu sa zakonskim odredbama.
- Postavite i pričvrstite usisnu glavu.



Opšte

Upozorenje

Tokom usisavanja nikada ne uklanjati pljosnati naborani filter.

- Čim se dostigne maksimalna napunjenost tečnošću, uređaj se automatski isključuje.
- **U slučaju neprovodnih tečnosti (kao što su na primer emulzije za hlađenje bušilica, ulja i masti) uređaj se ne isključuje kada se napuni. U tom slučaju se napunjenost mora stalno proveravati, a posudu treba redovno prazniti.**
- Po završetku mokrog usisavanja: Osušite pljosnati naborani filter. Očistite elektrode četkom. Posudu prebrišite vlažnom krpom i ostavite da se osuši.

Obrtni prekidač

	Isključivanje uređaja
	Uključivanje uređaja

Uključivanje uređaja

- Utaknite strujni utikač.
- Uključite uređaj okretanjem obrtnog prekidača.

Čišćenje

- Obavite čišćenje.

Isključivanje uređaja

- Isključite uređaj okretanjem obrtnog prekidača.
- Izvucite strujni utikač.

Nakon svake primene

- Ispraznite posudu.
- Usisajte prašinu iz i sa uređaja i prebrišite ga vlažnom krpom.
- Za čišćenje uređaja usisavanjem obavezno koristite usisivač iste ili bolje klasifikacije.
- Pribor po potrebi isperite vodom i osušite.

Sklapanje/rasklapanje potisne ručke

- Otpustite pričvršne zavrtnje potisne ručke pa namestite potisnu ručku u željeni položaj.

Skladištenje uređaja

Slika 

- Usisno crevo i strujni kabl treba čuvati kao što je prikazano na slici.
- Uređaj odložite u suhu prostoriju i zaštitite ga od neovlašćenog korišćenja.

Transport

Oprez

Opasnost od povreda i oštećenja! Prilikom transporta pazite na težinu uređaja.

Uređaj treba pri transportu sigurno pričvrstiti.

Za transport uređaja bez podizanja prašine moraju se preduzeti sledeće mere:

- ➔ Odložite usisno crevo sa priborom u priloženu vreću za transport. Zatvorite vreću za transport.
- ➔ Zatvorite usisni priključak, vidi pod "Mokro usisavanje".
- ➔ Izvadite usisnu cev sa podnim nastavkom iz držača. Uređaj nosite držeći ga za ručku i usisnu cev.
- ➔ Prilikom transporta vozilima osigurajte uređaj od klizanja i nakretanja u skladu sa odgovarajućim važećim propisima.

Skladištenje

Oprez

Opasnost od povreda i oštećenja! Pri skladištenju imajte u vidu težinu uređaja.

Ovaj uređaj se sme skladištiti samo u zatvorenim prostorijama.

Nega i održavanje

⚠ Opasnost

Uređaj pre svih radova na njemu isključite i izvucite strujni utikač iz utičnice.

Mašine za uklanjanje prašine su sigurnosni uređaji za sprečavanje ili uklanjanje opasnosti u smislu BGV A1.

- Uređaj se u cilju održavanja mora rastaviti, očistiti i servisirati ako je to izvodljivo bez izazivanja opasnosti po servisno osoblje i druge osobe. Prikadne mere predostrožnosti sadrže uklanjanje otrovnih materija pre rastavljanja. Pobrinite se za obavezno provetranje prilikom rastavljanja uređaja, čišćenja servisnih površina i prikladnu zaštitu osoblja.

- Otrovnne materije treba sa spoljašnjih delova uređaja ukloniti usisavanjem i prebrisati ili ih obraditi sredstvima za zaptivanje pre uklanjanja iz opasnog područja. Prilikom iznošenja iz opasnog područja svi delovi uređaja se smatraju zaprljanim. Kako bi se izbeglo raspršivanje prašine moraju se primenjivati odgovarajuće mere.
- Pri obavljanju održavanja i popravljanja moraju se ukloniti svi predmeti koje ne možete očistiti na zadovoljavajući način. Takvi se predmeti moraju otkloniti u nepropusnim kesama u skladu sa važećim odredbama za uklanjanje takvog otpada.
- Prilikom transporta i održavanja uređaja usisni otvor treba zatvoriti priključnom objumicom.

⚠ Upozorenje

Sigurnosni uređaji za sprečavanje opasnosti moraju se redovno održavati. To znači da najmanje jednom godišnje proizvođač ili neko stručno lice mora proveriti da li je uređaj potpuno sigurnosno-tehnički ispravan, npr. da li je dobro zaptiven, da li je filter neoštećen kao i da li kontrolni elementi ispravno rade.

⚠ Opasnost

Efikasnost filtracije uređaja može se ispitati na način koji je specificiran u EN 60 335-2-69 AA.22.201.2. Ovo ispitivanje mora da se obavi najmanje jednom godišnje ili češće ako to zahtevaju nacionalni propisi. Ukoliko je rezultat ispitivanja negativan, test mora da se ponovi sa novim pljosnatim naboranim filterom.

Napomena: Usisivači klase prašine H zahtevaju održavanje po potrebi, ali najmanje jednom godišnje, kada ih eventualno treba popraviti i podvrgnuti ispitivanju od strane odgovarajućeg stručnjaka (kvalifikacija shodno TRGS 519 br. 5.4.3, st. 2). Rezultat ispitivanja se mora predočiti na zahtev.

Oprez

Opasnost od oštećenja! Za čišćenje ne koristite silikonska sredstva za negu.

- Jednostavne radove održavanja i nege možete obavljati sami.
- Spoljašnju površinu uređaja i unutrašnju stranu posude trebalo bi redovno brisati vlažnom krpom..

⚠ Opasnost

Opasnost od prašine štetne po zdravlje. Za vreme izvođenja radova na održavanju (npr. zameni filtera) mora se nositi maska za zaštitu disajnih organa P2 ili kvalitetnija, a uz to i odelo za jednokratnu upotrebu.

Zamena pljosnatog naboranog filtera

⚠ Opasnost

Prašinu koja se stvara treba prevoziti u posudama nepropusnim za prašinu. Presipanje nije dozvoljeno. Otpad sa primesama azbesta se mora ukloniti u skladu sa propisima i pravilima za uklanjanje otpada.

⚠ Upozorenje

Glavni filterski element nemojte više koristiti nakon što ga izvadite iz uređaja. Fiksno ugrađene filtere sme menjati samo stručnjak i to isključivo na za to predviđenim prikladnim mestima (tzv. stanicama za dekontaminaciju).

Kataloški br. pljosnatog naboranog filtera: 6.904-364.0

Slika 

→ Odvijačem okrenite oba zatvarača poklopca filtera ulevo. Zatvarači se istiskuju napolje.

→ Otvorite poklopac filtera.

→ Izvadite pljosnati naborani filter.

Slika 

→ Po vađenju pljosnatog naboranog filtera odmah ga treba umotati u priloženu vreću i zatvoriti.

Kataloški br. vreće: 6.277-454.0

→ Stari pljosnati naborani filter bacite u otpad u hermetički zatvorenoj kesici u skladu sa zakonskim odredbama.

- Uklonite nakupljenu prljavštinu na strani čistog vazduha.
- Umetnite nov pljosnati naborani filter.
- Zatvorite poklopac filtera tako da se čujno uglati.
- Odvijačem utisnite oba zatvarača poklopca filtera i pričvrstite ih okretanjem udesno.

Zamena sigurnosne filterske vreće

⚠ Opasnost

Prašinu koja se stvara treba prevoziti u posudama nepropusnim za prašinu. Presipanje nije dozvoljeno. Otpad sa primesama azbesta se mora ukloniti u skladu sa propisima i pravilima za uklanjanje otpada.

⚠ Opasnost

Posudu za prašinu smeju uklanjati u otpad samo obučene osobe.

Slika 

→ Zatvorite usisni priključak, vidi pod "Mokro usisavanje".

→ Odglavite i skinite usisnu glavu.

Slika 

→ Prevucite sigurnosnu filtersku vreću na gore.

Slika 

→ Skinite zaštitnu foliju.

→ Sigurnosnu filtersku vreću zatvorite tako što ćete zalepiti samolepljivi jezičak.

→ Sigurnosnu filtersku vreću izvucite unazad.

Slika 

→ Priključni usisni otvor sigurnosne filterske vreće zatvorite poklopcem tako da ne propušta.

Slika 

→ Sigurnosnu filtersku vreću čvrsto zatvorite predviđenom vezicom.

→ Izvadite sigurnosnu filtersku vreću.

→ Unutrašnjost posude prebrišite vlažnom krpom.

→ Sigurnosnu filtersku vreću bacite u otpad u hermetički zatvorenoj kesici u skladu sa zakonskim odredbama.

Slika **B**

→ Natakните novu sigurnosnu filtersku vreću.

Slika **C**

→ Prevucite sigurnosnu filtersku vreću preko posude.

→ Postavite i pričvrstite usisnu glavu.

Čišćenje elektroda

→ Odglavite i skinite usisnu glavu.

→ Očistite elektrode četkom.

→ Postavite i pričvrstite usisnu glavu.

Zamena filtera dovodnog vazduha

Slika **M**

→ 2 odvijачa za zavrtnje sa prorezom utaknite do kraja u otvore kućišta filtera na usisnoj glavi.

→ Pritisnite oba odvijачa prema dole pa izvadite kućište filtera koristeći se odvijачem kao polugom.

→ Izvadite kućište filtera.

→ Izvadite filter dovodnog vazduha iz kućišta filtera.

→ Postavite novi filter dovodnog vazduha u kućište filtera.

→ Namestite kućište filtera u usisnu glavu tako da dosedne.

Otklanjanje smetnji

⚠ **Opasnost**

Uređaj pre svih radova na njemu isključite i izvucite strujni utikač iz utičnice.

⚠ **Upozorenje**

Sva ispitivanja i radove na električnim delovima prepustite stručnjacima. Ukoliko smetnje i dalje postoje, obratite se servisnoj službi Kärcher.

Napomena: U slučaju smetnje (npr. kidanja filtera) morate odmah isključiti uređaj. Pre ponovnog puštanja u rad treba otkloniti smetnju.

Usisna tubina ne radi

→ Proverite utičnicu i osigurač napajanja.

→ Proverite strujni kabl, utikač i elektrode uređaja.

→ Uključite uređaj.

Usisna tubina se isključuje

→ Ispraznite posudu.

Nakon pražnjenja posude usisna turbina ne može ponovo da se pokrene

→ Isključite uređaj, sačekajte 5 sekundi pa ga nakon tih 5 sekundi ponovo uključite.

→ Očistite četkom elektrode i prostor između njih.

Usisna snaga se smanjuje

→ Odstranite začepljenja iz usisnog nastavka, usisne cevi, usisnog creva ili pljosnatog naboranog filtera.

→ Zamenite sigurnosnu filtersku vreću.

→ Ispravno uglavite poklopac filtera.

→ Zamenite pljosnati naborani filter.

– Termo-prekidač je zbog pregrevavanja prebacio motor na način rada u slučaju nužde.

→ Ostavite uređaj da se ohladi. Zamenite filter dovodnog vazduha.

Izlaženje prašine prilikom usisavanja

→ Proverite da li je pljosnati naborani filter pravilno postavljen.

→ Zamenite pljosnati naborani filter.

Automatsko isključivanje (moko usisavanje) se ne aktivira

→ Očistite četkom elektrode i prostor između njih.

→ Ako se usisavaju tečnosti koje ne provode električnu struju, treba stalno proveravati napunjenost.

Indikator negativnog pritiska svetli crveno

- Zamenite pljosnati naborani filter.
- Zamenite sigurnosnu filtersku vreću čim se napuni i snaga usisavanja padne ispod minimuma.

Odlaganje u otpad

Na kraju radnog veka uređaj treba ukloniti u skladu sa zakonskim odredbama.

Garancija

U svakoj zemlji važe garantni uslovi koje je izdala naša nadležna distributivna organizacija. Eventualne smetnje na uređaju za vreme trajanja garancije uklanjamo besplatno, ukoliko je uzrok greška u materijalu ili proizvodnji. U slučaju koji podleže garanciji obratite se sa potvrdom o kupovini Vašem prodavcu ili najbližoj ovlašćenju servisnoj službi.

Pribor i rezervni delovi

⚠ **Opasnost**

Koristite samo onaj pribor koji dozvoljava proizvođač za primenu konstrukcije 22. Upotrebom drugih delova pribora stvara se opasnost od eksplozije.

- Sme se koristiti samo onaj pribor i oni rezervni delovi koje dozvoljava proizvođač. Originalan pribor i originalni rezervni delovi garantuju za to da uređaj može raditi sigurno i bez smetnji.
- Pregled najčešće potrebnih rezervnih delova naći ćete na kraju ovog uputstva.
- Dodatne informacije o rezervnim delovima dobićete pod www.kaercher.com u delu Servis (Service).

Izjava o usklađenosti sa propisima EZ

Ovim izjavljujemo da ovde opisana mašina po svojoj koncepciji i načinu izrade, sa svim njenim modelima koje smo izneli na tržište, odgovara osnovnim zahtevima dole navedenih propisa Evropske Zajednice o sigurnosti i zdravstvenoj zaštiti. Ova izjava prestaje da važi ako se bez naše saglasnosti na mašini izvedu bilo kakve promene.

Proizvod: Usisivač za mokru i suhu prijavštinu
1.667-xxx

Tip:
Odgovarajuće EZ-direktive:
2006/42/EZ (+2009/127/EZ)
2004/108/EZ
94/9/EZ

Primenjene usklađene norme:
EN 55014–1: 2006+A1: 2009+A2: 2011
EN 55014–2: 1997+A1: 2001+A2: 2008
EN 60335–1
EN 60335–2–69
EN 61000–3–2: 2006+A1: 2009+A2: 2009
EN 61000–3–3: 2008
EN 62233: 2008

Primenjeni nacionalni standardi:
TRGS 519

Br. ispitnog protokola
713009565
TÜV SÜD
Ridlerstr. 65
80339 München

Oznaka



II 3D 95 °C

5.966-037

Potpisnici rade po nalogu i sa ovlašćenjem posloводства.

H. Jenner
CEO

S. Reiser
Head of Approval

Opunomoćeni za izradu dokumentacije:
S. Reiser

Alfred Kärcher GmbH & Co. KG
Alfred-Kärcher-Str. 28 - 40
71364 Winnenden (Germany)
Tel.: +49 7195 14-0
Faks: +49 7195 14-2212
Winnenden, 2013/05/01

Tehnički podaci

		NT 75/1 Me Ec H Z22
Napon el. mreže	V	220-240
Frekvencija	Hz	1~ 50/60
Nominalna snaga	W	1000
Zapremina posude	l	75
Količina punjenja tečnosti	l	52
Maks. protok vazduha	m ³ /h	140
Maks. podpritisak	kPa (mbar)	22,0 (220)
Stepen zaštite	--	IP 54
Klasa zaštite	--	I
Priključak usisnog creva (C-DN/C-ID)	mm	40
Dužina x širina x visina	mm	640 x 540 x 925
Površina pljosnatog naboranog filtera	m ²	0,95
Tipična radna težina	kg	27,8
Temperatura okoline	°C	-10...+40
Relativna vlažnost vazduha	%	30-90
Stepen zaštite od paljenja		II 3D 95 °C
Izračunate vrednosti prema EN 60335-2-69		
Nivo zvučnog pritiska L _{pA}	dB(A)	76
Nepouzdanost K _{pA}	dB(A)	1
Vrednost vibracije na ruci	m/s ²	<2,5
Nepouzdanost K	m/s ²	0,2

Strujni kabl	H07RN-F 3x1,5 mm ²	
	Br. dela	Dužina kabla
EU	6.650-035.0	10 m



Преди първото използване на Вашия уред прочетете това оригинално инструкция за работа, действайте според него и го запазете за по-късно използване или за следващия притежател.

- Преди първото пускане в експлоатация непременно прочетете Упътването за експлоатация № 5.956-249!
- При пренебрегване на Упътването за експлоатация и на Указанията за безопасност могат да възникнат повреди по уреда и опасности за обслужващия го и за други лица.
- При транспортни дефекти незабавно информирайте търговеца.

Съдържание

Опазване на околната среда	BG	... 1
Символи в Упътването за работа	BG	... 1
Употреба по предназначение	BG	.. 2
Елементи на уреда	BG	.. 2
Символи на уреда	BG	.. 3
Указания за безопасност	BG	.. 3
Пускане в експлоатация	BG	.. 3
Обслужване	BG	.. 4
Транспорт	BG	.. 6
Съхранение	BG	.. 6
Грижи и поддръжка	BG	.. 6
Помощ при неизправности	BG	.. 9
Отстраняване като отпадък	BG	.. 10
Гаранция	BG	.. 10
Принадлежности и резервни части	BG	.. 10
Декларация за съответствие на ЕО	BG	.. 11
Технически данни	BG	.. 12

Опазване на околната среда



Опаковъчните материали могат да се рециклират. Моля не хвърляйте опаковките при домашните отпадъци, а ги предайте на вторични суровини с цел повторна употреба.



Старите уреди съдържат ценни материали, подлежащи на рециклиране, които могат да бъдат употребени повторно. Батерии, масла и подобни на тях не бива да попадат в околната среда. Поради това моля отстранявайте старите уреди, използвайки подходящи за целта системи за събиране.

Указания за съставките (REACH)

Актуална информация за съставките ще намерите на:

www.kaercher.com/REACH

Символи в Упътването за работа

Опасност

За непосредствено грозяща опасност, която води до тежки телесни повреди или до смърт.

Предупреждение

За възможна опасна ситуация, която би могла да доведе до тежки телесни повреди или смърт.

Внимание

За възможна опасна ситуация, която би могла да доведе до леки телесни повреди или материални щети.

Употреба по предназначение

- Тази прахосмукачка е предназначена за мокро и сухо почистване на подови и стенни повърхности.
- Уредът е подходящ за изсмукване на сухи, възпламеняеми, вредни за здравето прахове в зона 22 клас на запрашеност Н по EN 60 335–2–69.
- Уредите с конструкция 22 са подходящи за поемане на горим прах в зона 22. Те не са подходящи за свързване към образуващи прах машини.
- Уредите от конструкция 22 не са подходящи за засмукване на прах и течности с висок експлозионен риск както и за смеси от горящи прах и течности.
- След използване на азбест. изсмуквател в преграден диапазон по смисъла на TRGS 519 азбестовият изсмуквател повече не трябва да се използва в така наречения бял диапазон. Изключения се допускат, когато азбестовият изсмуквател преди това е бил напълно деконтаминиран от експерт съгласно TRGS 519 № 2.7 (т.е. не само външната обвивка, а също и напр. охлаждащото помещение, приградените помещения за електрически произв. материали, самите произв. материали и т.н.) Това трябва да се запише и да се подпише от експерта.
- Този уред е годен за професионална употреба, напр. в хотели, училища, болници, фабрики, магазини, офиси и помещения под наем.

Елементи на уреда

- 1 Електроди
- 2 Маркуч за боклук
- 3 Плъзгаща скоба, настройваща се
- 4 Блокировка на смукателната тръба
- 5 Колело
- 6 Резервоар за отпадъци
- 7 Всмукателна глава
- 8 Водещи колела със застопоряваща спирачка
- 9 Всмукателен накрайник
- 10 Дръжка на шасито
- 11 Подова дюза
- 12 Шаси
- 13 Присъединителна муфа
- 14 Всмукателна тръба
- 15 Дръжка за носене
- 16 Кука на маркуча и на кабела
- 17 Капак на филтъра
- 18 Коляно
- 19 Филтър за приточен въздух
- 20 Корпус на филтъра
- 21 Контролна лампа „Вакуум“
- 22 Въртящ прекъсвач
- 23 Поставка за подовата дюза
- 24 Помощ за накланяне
- 25 Типова табелка
- 26 Носач за дюзата за фуги
- 27 Носач за всмукателни тръби
- 28 Захранващ кабел
- 29 Заклучващи щифтове на капака на филтъра
- 30 Болт за закрепване на плъзгащата скоба
- 31 Плосък филтър

Цветно обозначение

- Обслужващите елементи за процеса на обслужване са жълти.
- Обслужващите елементи за поддръжка и сервис са светлосиви.

Символи на уреда

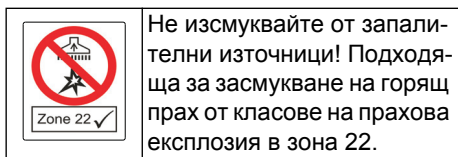

Не изсмуквайте от запалителни източници! Подходяща за засмукване на горящ прах от класове на прахова експлозия в зона 22.

	Плосък филтър	
	№ за поръчка	6.904-364.0
	Торбичка на обезопасителния филтър	
	№ за поръчка	6.904-420.0

Указания за безопасност

⚠ Опасност

- Ако отработения въздух се отвежда обратно в помещението, то в помещението трябва да е налична степен за обмяна на въздух L . За да се спазят необходимите гранични стойности, връщащият се обратно обемен поток може да възлиза максимално на 50 % от обемния поток на пресен въздух (обем на помещението V_R x степен на обмяна на въздух L_W). Без особени мероприятия по проветряване важи: $L_W = 14^{-1}$.
- Използване на уреда и на субстанциите, за които трябва да се използва, включително по сигурния метод на отстраняване на поетия материал само от обучен персонал.
- Този уред съдържа опасен за здравето прах. Процесите на изпразване и поддръжка, включително отстраняването на резервоара за събиране на прах могат да бъдат извършвани само от специалисти, носещи съответно защитно оборудване.
- Уреда да не се експлоатира без пълната филтрационна система.

- Приложените разпоредби за безопасност, които се отнасят към третираните материали, трябва да се спазват.
- Доставените с уреда принадлежности са електропроводими. Не е позволено използването на други принадлежности!
- Изсмуквайте само с всички филтърни елементи, тъй като в противен случай всмукателният мотор ще се повреди и ще настъпи опасност за здравето поради повишение на разпространението на фин прах!
- Да се спазват разпоредбите за безопасност за материалите, които се засмукват. При правилна/неправилна експлоатация частите на прахосмукачката (напр. отвор за продухване) могат да приемат до 95 °C.
- Не се позволява използването на удължителен кабел.

В случай на авария

В случай на авария (напр. при късо съединение или други електрически повреди) изключете уреда и извадете щепсела.

Пускане в експлоатация

H

WARNUNG: Dieses Gerät enthält gesundheitsgefährliche Stoffe. Entleerung und Wartung, einschließlich der Entfernung des Staubbehälters, dürfen nur von sachkundigen Personen vorgenommen werden, die geeignete persönliche Schutzkleidung tragen. Nicht anstrahlen, bevor das Kopffiltersystem installiert ist und die Funktion der Vollumkehrkontrolle überprüft wurde.

H

→ При нужда отлепете лепенката на съответния език на страната от приложения лист с лепенки и я залепете на уреда върху немския текст.

⚠ Предупреждение

Не изсмуквайте без филтърен елемент, тъй като в противен случай всмукателният мотор ще се повреди и ще настъпи опасност за здравето поради повишение на разпространението на фин прах!

Указание: За прахове със запалителна енергия под 1mJ могат да важат допълнителни разпоредби.

- Поставете уреда в работно положение, ако е необходимо, осигурете го със застопоряващи спирачки.
- Пъхнете всмукателния маркуч в извода във всмукателния накрайник.
- Проверете нивото на запълване на резервоара за отпадъци и ако е необходимо, изпразнете резервоара.
- Поставете желаните принадлежности.

Автоматичен контрол на мощността на изсмукване

Уредът е оборудван с контрол на мощността на изсмукване. Щом скоростта на въздуха във всмукателния маркуч спадне под скоростта от 20 м/сек, контролната лампа "Вакуум" светва в червено (вижте "Помощ при неизправности").

Указание: Контролната лампа може да светне за малко по време на нормалната експлоатация (напр. при работа с дозова дюза), ако се намали количеството на въздуха (намаление на напречното сечение), и поради това се повиши вакуума.

Указание: В тези случаи обаче не става въпрос за дефект, а както е казано по-горе за указание, че се е намалило количеството на въздуха и се е повишил вакуумът.

Антистатична система

През заземения присъединителен щуцер се отвеждат статичните заряди. По този начин с позволените от производителя електрически провеждащи принадлежности се предотвратяват образуването на искри и токови удари.

Обслужване

Сухо изсмукване

- Уредът е оборудван с торбичка безопасителен филтър със затварящ капак.

№ за поръчка Торбичка на обезопасителния филтър: 6.904-420.0 (5 броя)

Указание: С този уред могат да се всмукват всички видове прах до клас на запрашеност Н. Използването на торбичка за събиране на праха (№ за поръчка виж „Филтърни системи“) се препоръчва съгласно закона.

Указание: Като индустриална прахосмуккача уредът е подходящ за изсмукване на сух, възпламеним прах с МАК-стойности.

- Неизползваните плоски филтри могат да се съхраняват и транспортират само в опаковката (кашон).

Фигура **A**

- Ламелите на плоския филтър не трябва да се докосват при монтажа.

⚠ Предупреждение

При изсмукване плоският филтър и торбичката на обезопасителния филтър никога не трябва да се отстраняват.

Поставяне на торбичка на обезопасителния филтър

- Всмукателната глава да се освободи и да се свали.

Фигура **B**

- Поставяне на торбичката на обезопасителния филтър.

Фигура **C**

- Нахлузване на торбичката на обезопасителния филтър на резервоара.
- Всмукателната глава да се постави и да се блокира.

Мокро изсмукване

⚠ Опасност

При мокро изсмукване не трябва да се поема застрашаващ здравето прах.

- При изсмукване на мокри замърсяванията обезопасителната филтърна торбичка винаги трябва да се отстранява.

Монтаж гумен овал

Фигура D

- Демонтирайте ивицата с четки.
- Монтирайте гумените фаски.

Указание: Структурираната страна на гумените фаски трябва да сочи навън.

Затваряне на извода за всмукване

Фигура E

- Присъединителната муфа да се постави съвсем точно в извода за всмукване.
- Присъединителната муфа да се пръне до край.
- Извода за всмукване да се затвори добре със завъртане надясно на присъединителната муфа.

Указание: Точността на пасване е предварително зададена от "байонетния затвор".

Отстраняване на торбичката на обезопасителния филтър

- Всмукателната глава да се освободи и да се свали.

Фигура F

- Издърпване нагоре на торбичката на обезопасителния филтър.

Фигура G

- Сваляне на защитното фолио.
- Торбичката на обезопасителния филтър да се затвори със самозалепваща планка.
- Торбичката на обезопасителния филтър да се извади назад.

Фигура H

- Отворът на извода за всмукване на торбичката на обезопасителния филтър да се затвори добре със затварящ капак.

Фигура I

- Затворете добре обезопасителната филтърна торбичка с поставената връзка на кабел.
- Извадете обезопасителната филтърна торбичка.
- Отвърте резервоарът се почиства с влажна кърпа.
- Използваната обезопасителна филтърна торбичка отстранете в прахонепропускаема затворена торба, съгласно законовите разпоредби.
- Всмукателната глава да се постави и да се блокира.

Общи положения

⚠ Предупреждение

При изсмукване никога да не се отстранява плоския филтър.

- При достигане на макс. ниво на течността уредът изключва автоматично.
- При не проводими течност (напр. емулсия при пробиване, масла и мазнини) уредът не изключва при пълен резервоар. Нивото на запълване трябва да се проверява непрекъснато и резервоара да се изпразва своевременно.
- След приключване на мокрото изсмукване: Подсушете плоския филтър. Почистете електродите с четка. Почистете резервоара с влажна кърпа и го подсушете.

Въртящ прекъсвач

0	Уред ИЗКЛ
1	Уред ВКЛ

Включване на уреда

- Включете щепсела в електрическата мрежа.
- Включете уреда от въртящия прекъсвач.

Режим почистване

- Извършете почистването.

Изключете уреда

- Изключете уреда от въртящия прекъсвач.
- Издърпайте щепсела.

След всяка употреба

- Изпразнете резервоара.
- Почиствайте уреда отвътре и отвън посредством изсмукване и изтриване с влажна кърпа.
- При изсмукване на уреда да се използва прахосмукачка поне от същия или от по-висок клас.
- Ако е необходимо, изплакнете елементите от окомплектовката с вода и ги подсушете.

Изваждане/прибиране на плъзгащата скоба

- Освободете болтовете за закрепване на плъзгащата скоба и я регулирайте.

Съхранение на уреда

Фигура 1

- Всмукателния маркуч и мрежовия кабел се съхраняват в съответствие с фигурата.
- Уредът да се съхранява в сухо помещение и да се осигури против некомпетентна употреба.

Транспорт

Внимание

Опасност от нараняване и повреда!

При транспорт имайте пред вид теглото на уреда.

При транспорт на уреда се погрижете за здраво закрепване.

Следните мерки трябва да се предприемат за безпрашен транспорт на уреда:

- Маркуча за всмукване с принадлежностите да се постави в доставената с уреда транспортна торба. Затваряне на транспортната торба.
- Затворете извода за всмукване, вижте Мокро изсмукване.
- Свалете всмукателната тръба с подовата дюза от държача. За носене хванете уреда за дръжката за носене и за всмукателната тръба.
- При транспорт в автомобили осигурявайте уреда съгласно валидните директиви против плъзгане и преобръщане.

Съхранение

Внимание

Опасност от нараняване и повреда!
При съхранение имайте пред вид теглото на уреда.

Съхранението на този уред е позволено само във вътрешни помещения.

Грижи и поддръжка

⚠ Опасност

Преди всички дейности по уреда той да се изключи и да се извади щепсела.

Отстраняващите прах машини са предпазни приспособления за предотвратяване или отстраняване на опасности по смисъла на Федералното сдружение за информация в здравеопазването и защитата на потребителите А1.

- За поддръжка от страна на потребителя уреда трябва да се разглоби, да се почисти и да се поддържа, доколкото това е възможно да се извърши без това да предизвиква опасност за персонала по поддръжката и други лица. Подходящите предпазни мероприятия съдържат отстраняване на отровите преди разглобяването. Погрижете се за филтриране на принудителното отстраняване на отровите на местото, където се разглобява уреда, почистване на повърхностите при поддръжката и подходяща защита на персонала.

- Отровите от външните части на уреда се отстраняват по метода на изсмукване и избърсване до сухо, или се третират с уплътняващи средства, преди да се изнесат от опасната област. Всички части на уреда трябва да се разглеждат като замърсени, когато се изнесат от опасната област. Трябва да бъдат предприети подходящи мерки за предотвратяване на разпръскване на праха.
- При провеждане на дейностите по поддръжка и поправка трябва да се изхвърлят всички замърсени предмети, които не са могли да бъдат почистени задоволително. Такива предмети трябва да се отстраняват в непропускливи торби, в съответствие с валидните разпоредби за отстраняване на такива отпадъци.
- Всмукателния отвор да се затваря със съединителна муфа при транспорт и поддръжка на уреда.

⚠ Предупреждение

Предпазните приспособления за предотвратяване на опасности трябва да се поддържат редовно. Това означава, че минимум веднъж годишно техниката на безопасност на тяхната функция трябва да се проверява от производителя или оторизирано от него лице, напр. херметичността на уреда, уверждения на филтъра, функцията на контролните приспособления.

⚠ Опасност

Ефикасната работа на филтрацията на уреда може да се провери с тестови методи, специфицирани както в EN 60 335–2–69 AA.22.201.2. Тази проверка трябва да се извършва минимум ежегодно или по-често, ако това е заложено в националните изисквания. При отрицателен резултат от проверката тестът да се повтори с нов плосък филтър.

Указание: Прахосмукачки с клас на прахеност H при необходимост трябва да се подлагат на текуща поддръжка или да се ремонтират и да се проверяват от експерт (квалификация съгл. TRGS 519 № 5.4.3, абз. 2) Резултатът от проверката да се предоставя при поискване.

Внимание

Опасност от увреждане! За почистване не използвайте препарати за поддръжка, съдържащи силикон.

- Обичайните дейности по поддръжката можете да извършите и сами.
- Повърхността на уреда и вътрешната страна на резервоара трябва да се почистват редовно с влажна кърпа.

⚠ Опасност

Опасност поради опасен за здравето прах. При дейности по поддръжката (напр. смяна на филтър) да се носи респиратор P2 или с по-високо качество и облекло за еднократна употреба.

Смяна на плоския филтър

⚠ Опасност

Получилият се прах да се транспортира в прахонепропускливи резервоари. Не се допуска пресипване. Отстраняването на съдържащите азбест отпадъци да се предприема съгласно разпоредбите и правилата за отстраняване на отпадъци.

⚠ Предупреждение

След сваляне от уреда повече не използвайте главния филтърен елемент.

Вградените постоянно филтри могат да се сменят от експерти само н подходящи места (напр. така наречените станции за деконтаминация).

№ за поръчка Плосък филтър: 6.904-364.0

Фигура **K**

- Завъртете двата заключващи щифта на капака на филтъра с отвертка по посока обратна на часовниковата стрелка. Заключващите щифтове се освобождават.
- Отворете капака на филтъра.
- Свалете плоския филтър.

Фигура **L**

- При свалянето на плоския филтър веднага го обвийте с доставената заедно с него торба и го затворете.
№ за поръчка Торбичка: 6.277-454.0
- Използвания плосък филтър отстранете в прахонепропускаема затворена торба, съгласно законовите разпоредби.
- Изпадналата мръсотия отстранете откъм страната за чист въздух.
- Да се постави нов плосък филтър.
- Затворете капака на филтъра, трябва да се чуе фиксирането.
- Натиснете двата заключващи щифта на капака на филтъра с отвертка навътре и ги закрепете в посока на часовниковата стрелка.

Сменете торбичката на обезопасителния филтър

⚠ Опасност

Получилият се прах да се транспортира в прахонепропускливи резервоари. Не се допуска пресипване. Отстраняването на съдържащите азбест отпадъци да се предприема съгласно разпоредбите и правилата за отстраняване на отпадъци.

⚠ Опасност

Отстраняването на резервоара за събиране на прах може да се извърши само от компетентни лица.

Фигура **M**

- Затворете извода за всмукване, вижте Мокро изсмукване.
- Всмукателната глава да се освободи и да се свали.

Фигура **N**

- Издърпване нагоре на торбичката на обезопасителния филтър.

Фигура **O**

- Сваляне на защитното фолио.
- Торбичката на обезопасителния филтър да се затвори със самозапалваща планка.
- Торбичката на обезопасителния филтър да се извади назад.

Фигура **P**

- Отворът на извода за всмукване на торбичката на обезопасителния филтър да се затвори добре със затварящ капак.

Фигура **Q**

- Затворете добре обезопасителната филтърна торбичка с поставената връзка на кабел.
- Извадете обезопасителната филтърна торбичка.
- Отвътре резервоарът се почиства с влажна кърпа.
- Използваната обезопасителна филтърна торбичка отстранете в прахонепропускаема затворена торба, съгласно законовите разпоредби.

Фигура **R**

- Поставете нова торбичка на обезопасителния филтър.

Фигура **S**

- Нахлузване на торбичката на обезопасителния филтър на резервоара.
- Всмукателната глава да се постави и да се блокира.

Почистване на електродите

- Всмукателната глава да се освободи и да се свали.
- Почистете електродите с четка.
- Всмукателната глава да се постави и да се блокира.

Смяна на филтър за приточен въздух

Фигура **М**

- Поставете 2 плоски отвертки в отворите на корпуса на филтъра на всмукателната глава до упор.
- Притиснете двете плоски отвертки надолу и извадете корпуса на филтъра.
- Извадете корпуса на филтъра.
- Извадете филтъра за приточен въздух от корпуса на филтъра.
- Поставете нов филтър за приточен въздух в корпуса на филтъра.
- Поставете корпуса на филтъра във всмукателната глава и го фиксирайте.

Помощ при неизправности

⚠ Опасност

Преди всички дейности по уреда той да се изключи и да се извади щепсела.

⚠ Предупреждение

Всички проверки и работи по електрическите части да се извършват от специалист. При продължителни повреди се обадете моля на сервиза на Керхер.

Указание: Ако възникне неизправност (напр. счупване на филтъра), уредът веднага трябва да се изключи. Преди повторно пускане в действие трябва да се отстрани неизправността.

Смукателната турбина не работи

- Проверете контакта и предпазителя на електрозахранването.
- Проверете мрежовия кабел, мрежовия щепсел и електродите на уреда.
- Да се включи уредът.

Всмукващата турбина изключва

- Изпразнете резервоара.

Всмукващата турбина не потегля отново след изпразване на резервоара

- Да се изключи уреда и да се изчака 5 секунди, след 5 секунди да се включи отново.
- Почистете електродите и междинното пространство на електродите с четка.

Смукателната сила намалява

- Да се отстранят запушванията от всмукателната дюза, всмукателната тръба, всмукателния маркуч или плоския филтър.
- Сменете торбичката на обезопасителния филтър.
- Фиксирайте правилно капака на филтъра.
- Смяна на плоския филтър.
- Поради прегряване термозащитата е включила двигателя на аварийен режим.
- Оставете уреда да се охлади. Сменете филтър за приточен въздух.

Излизане на прах при изсмукване

- Да се провери коректното монтажно положение на плоския филтър.
- Смяна на плоския филтър.

Изключващата автоматика (мокро изсмукване) не реагира

- Почистете електродите и междинното пространство на електродите с четка.
- Нивото на запълване при електрически непроводими течности да се проверява непрекъснато.

Контролната лампа "Вакуум" свети червено

- Смяна на плоския филтър.
- При напълнена торбичка на обезопасителния филтър и спадане на минималния обемен ток той трябва да бъде сменен.

Отстраняване като отпадък

Съгласно законите разпоредби в края на срока на експлоатация уреда да се отстрани като отпадък.

Гаранция

Във всяка страна важат гаранционните условия, публикувани от оторизираната от нас дистрибуторска фирма. Евентуални повреди на Вашия уред ще отстраним в рамките на гаранционния срок безплатно, ако се касае за дефект в материалите или при производство. В гаранционен случай се обърнете към дистрибутора или най-близкия оторизиран сервис, като представите касовата бележка.

Принадлежности и резервни части

Опасност

Използвайте само разрешените от производителя принадлежности за употреба при конструкция 22. Използването на други части от принадлежностите може да предизвика опасност от експлозия.

- Могат да се използват само принадлежности и резервни части, които са позволени от производителя. Оригиналните принадлежности и оригинални резервни части дават гаранция за това, уредът да може да се използва сигурно и без повреди.
- Списък на най-често необходимите резервни части ще намерите в края на упътването за експлоатация.
- Други информации относно резервните части можете да получите на www.kaercher.com в област Сервиз.

Декларация за съответствие на ЕО

С настоящото декларираме, че цитираната по-долу машина съответства по концепция и конструкция, както и по начин на производство, прилаган от нас, на съответните основни изисквания за техническа безопасност и безвредност на Директивите на ЕО. При промени на машината, които не са съгласувани с нас, настоящата декларация губи валидност.

Продукт: Прахосмукачка за влажно и сухо всмукване

Тип: 1.667-xxx

Намиращи приложение Директиви на ЕО:

2006/42/ЕО (+2009/127/ЕО)

2004/108/ЕО

94/9/ЕО

Намерили приложение хармонизирани стандарти:

EN 55014-1: 2006+A1: 2009+A2: 2011

EN 55014-2: 1997+A1: 2001+A2: 2008

EN 60335-1

EN 60335-2-69

EN 61000-3-2: 2006+A1: 2009+A2: 2009

EN 61000-3-3: 2008

EN 62233: 2008

Приложими национални стандарти

TRGS 519

№ на отчета за проверка

713009565

TÜV SÜD

Ridlerstr. 65

80339 München

Обозначение

 II 3D 95 °C

5.966-037

Подписалите действат по възложение и като пълномощници на управителното тяло.

H. Jenner
CEO



S. Reiser
Head of Approbation

пълномощник по документацията:
S. Reiser

Alfred Kaercher GmbH & Co. KG
Alfred-Kaercher-Str. 28 - 40
71364 Winnenden (Germany)
Тел.: +49 7195 14-0
Факс: +49 7195 14-2212

Winnenden, 2013/05/01

Технически данни

		NT 75/1 Me Ec H Z22
Напрежение от мрежата	V	220-240
Честота	Hz	1~ 50/60
Номинална мощност	W	1000
Съдържание на резервоара	l	75
Ниво на пълнене на течността	l	52
Количество въздух (макс.)	m ³ /h	140
Вакуум (макс.)	kPa (mbar)	22,0 (220)
Вид защита	--	IP 54
Клас защита	--	I
Извод за всмукателния маркуч (C-DN/C-ID)	mm	40
Дължина x широчина x височина	mm	640 x 540 x 925
Повърхност на плоския филтър	m ²	0,95
Типично собствено тегло	kg	27,8
Околна температура	°C	-10...+40
Относителна влажност на въздуха	%	30-90
Вид защита против запалване		II 3D 95 °C
Установени стойности съгласно EN 60335-2-69		
Ниво на звука L _{РА}	dB(A)	76
Неустойчивост K _{РА}	dB(A)	1
Стойност на вибрациите в областта на дланта – ръката	m/s ²	<2,5
Несигурност K	m/s ²	0,2
Захранващ кабел	H07RN-F 3x1,5 mm ²	
	Част №	Дължина на кабела
EU	6.650-035.0	10 m



Enne sesadme esmakordset kasutuselevõttu lugege läbi alupärane kasutusjuhend, toimige sellele vastavalt ja hoidke see hilisema kasutamise või uue omaniku tarbeks alles.

- Enne esmakordset kasutuselevõttu lugege kindlasti ohutusjuhiseid nr. 5.956-249!
- Kasutusjuhendi ja ohutuseeskirjade eiramine võib põhjustada seadme rikkeid ja ohtu kasutaja ning teiste isikute jaoks.
- Transpordil tekkinud vigastuste puhul teavitage toote müüjat.

Sisukord

Keskkonnakaitse	ET . . . 1
Kasutusjuhendis olevad sümbolid	ET . . . 1
Sihipärane kasutamine	ET . . . 2
Seadme elemendid	ET . . . 2
Seadmel olevad sümbolid	ET . . . 3
Ohutusalasel märgused	ET . . . 3
Kasutuselevõtt	ET . . . 3
Käsitsemine	ET . . . 4
Transport	ET . . . 5
Hoiulepanek	ET . . . 5
Korrashoid ja tehnohooldus	ET . . . 6
Abi häirete korral	ET . . . 8
Kasutuselt kõrvaldamine	ET . . . 8
Garantii	ET . . . 8
Lisavarustus ja varuosad	ET . . . 8
EÜ vastavusdeklaratsioon	ET . . . 9
Tehnilised andmed	ET . . 10

Keskkonnakaitse



Pakendmaterjalid on taaskasutatavad. Palun ärge visake pakendeid majapidamisprahi hulka, vaid suunake need taaskasutusse.



Vanad seadmed sisaldavad taaskasutatavaid materjale, mis tuleks suunata taaskasutusse. Patareid, õli ja muud sarnased ained ei tohi jõuda keskkonda. Seetõttu palume vanad seadmed likvideerida vastavate kogumissüsteemide kaudu.

Märkusi koostisainete kohta (REACH)

Aktuaalse info koostisainete kohta leiate aadressilt:

www.kaercher.com/REACH

Kasutusjuhendis olevad sümbolid

Oht

Vahetult ähvardava ohu puhul, mis toob kaasa raskeid kehavigastusi või surma.

Hoiaatus

Võimaliku ohtliku olukorra puhul, mis võib põhjustada raskeid kehavigastusi või surma.

Ettevaatust

Võimaliku ohtliku olukorra puhul, mis võib põhjustada kergeid vigastusi või materjalset kahju.

Sihipärane kasutamine

- See imur on ette nähtud pörand- ja seinapindade märjalt ja kuivalt puhastamiseks.
- Seade sobib kuiva, põleva, tervisele kahjuliku, klass H tolmu imemiseks tsoonis 22 vastavalt standardile EN 60 335–2–69.
- Konstruksiooniga 22 seadmed sobivad põleva tolmu koristamiseks tsoonis 22. Need ei sobi ühendamiseks tolmu tekitavate masinatega.
- Konstruksiooniga 22 seadmed ei sobi plahvatusohtliku tolmu või vedelike ega kergestisüttiva tolmu ja vedeliku segu imemiseks.
- Pärast asbestimuri kasutamist eraldatud alas vastavalt TRGS 519 mõttele ei tohi asbestimurit enam niinimetatud "valges alas" kasutada. Erandid on lubatud ainult siis, kui asbestimur on eelnevalt vastavalt TRGS 519 nr. 2.7 asjatundja poolt täielikult saastumisest puhastatud (st mitte ainult väline kest, vaid ka nt jahutusruum, elektriseadmete paigaldusruumid, elektriseadmed ise jne). Asjatundja peab selle kirjalikult fikseerima ja allkirjastama.
- Käesolev seade sobib professionaalseks kasutuseks, nt hotellides, koolides, haiglates, vabrikutes, poodides, büroodes ja rendifirmades.

Seadme elemendid

- 1 Elektroodid
- 2 Imemisvoolik
- 3 Reguleeritav tõukesang
- 4 Imipea lukustus
- 5 Ratas
- 6 Mustusemahuti
- 7 Imipea
- 8 Seisupiduriga juhtullik
- 9 Imitutsid
- 10 Raami käepide
- 11 Pörandadüüs
- 12 Transpordiraam
- 13 Ühendusmuhv
- 14 Imitoru
- 15 Kandekäepide
- 16 Vooliku- ja kaablikonks
- 17 Filtrikate
- 18 Põlv
- 19 Siseneva õhu filter
- 20 Filtrikorpus
- 21 Märgutuli „Alarõhk“
- 22 Pöördlüli
- 23 Pörandotsaku koht
- 24 Kallutamisabi
- 25 Tüübisilt
- 26 Vuugiotsaku hoidik
- 27 Imitorude hoidik
- 28 Võrgukaabel
- 29 Filtrikatte lukk
- 30 Tõukesanga kinnituskruvi
- 31 Madalvoltilfilter

Värvide tähendus

- Puhastusprotsessi juhtelemendid on kollased.
- Hoolduse ja teeninduse juhtelemendid on helehallid.

Seadmel olevad sümbolid

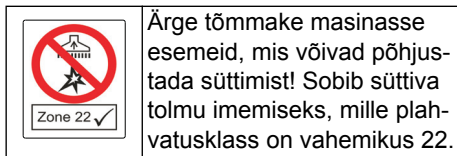

	Madalvoltfilter	
	Tellimisnr.	6.904-364.0
	Turvafiltrkott	
	Tellimisnr.	6.904-420.0

Ohutusalased märkused

⚠ Oht

- Kui heitõhk juhitakse ruumi tagasi, peab ruumi õhuvahetusnäitajaga L olema piisav. Nõutavatest piirväärtustest kinnipidamiseks võib tagasi juhitava õhu voolumaht olla maksimaalselt 50% värske õhu voolumahust (ruumi ruumala V_R x õhuvahetusnäitaja L_W). Ilma eriliste õhutusmeetmeteta kehtib: $L_W = 1h^{-1}$.
- Seadet ning materjale, mille jaoks seda kasutatakse (kaasa arvatud kogutud materjali turvaline kõrvaldamine) tohib käidelda ainult koolitatud personal.
- Käesolev seade sisaldab tervist kahjustavat tolmu. Tühjendus- ja hooldusmenetlusi k.a. tolmu kogumismaguti utiliseerimist tohivad teostada vaid vastavat kaitsevarustust kandvad spetsialistid.
- Ärge kasutage seadet ilma täieliku filtreerimisüsteemita.
- Järgida tuleb kohaldatavaid ohutuseeskirju, mis puudutavad käideldavaid materjale.
- Tarnekomplekti kuuluvad tarvikud juhitavad elektrit. Muid tarvikuid ei tohi kasutada!

- Imemisel kasutage kõiki filtrielemente, vastasel korral võib imemismootor viga saada ja ohustada tervist peene tolmu suurenenud väljapääsu tõttu.
- Järgige tolmuimejaga koristatavate materjalide kohta käivaid ohutusjuhiseid. Sihipärasel/ebasihipärasel kasutamisel võivad tolmuimeja osad (näit. väljuva õhu ava) kuni 95 °C kuumeneda.
- Pikenduskaabli kasutamine ei ole lubatud.

Hädaolukorras

Hädaolukorras (näit. lühise või muude elektrisüsteemi rikete korral) lülitage seade välja ja tõmmake pistik seinakontaktist välja.

Kasutuselevõtt

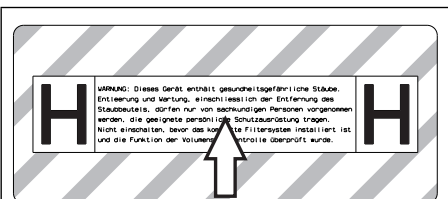

- Vajadusel tõmmake juuresolevalt kleebiselehelts vajalikus keeles kleebis ja kleepige seadmele saksakeelse teksti peale.

⚠ Hoia tus

Ärge imege ilma filtrielementideta, vastasel juhul võib imemismootor viga saada ja ohustada peene tolmu suurenenud väljapääsu tõttu tervist.

Märkus: Kui tolmu süttimisenergia on alla 1mJ, võivad kehtida täiendavad eeskirjad.

- Viige seade tööasendisse, vajadusel kindlustage seisupiduritega.
- Ühendage imivoolik imitutsiga.
- Kontrollige enne töökäitu algust prahimahuti täituvust ja tühjendage mahuti vajadusel.
- Ühendage külge soovitud lisaseade.

Automaatne imamisvõimsuse kontroll

Seade on varustatud imamisvõimsuse kontrollimehhanismiga. Kui õhukiirus imivoolikus langeb alla 20 m/s, süttib punane märgutuli „Alarõhk“ (vt „Abi rikete korral“).
Märkus: Märgutuli võib normaalse töö käigus (näit. töötades pörandaoitsikuga) lühikeseks ajaks süttida, kui õhukogus väheneb (ristlõike vähenemine), ja seeläbi tõuseb alarõhk.

Märkus: Kuid sel juhul ei ole tegemist defektiga, vaid märguandega, et - nagu ülalpool öeldud - õhukogus väheneb ja tõusis alarõhk.

Antistaatiline süsteem

Maandatud ühendustutside kaudu juhitakse ära staatilised laengud. Nii hoitakse tootja poolt lubatud elektrit juhtivate tarvikute abil ära sädemete tekkimine ja elektrilöögid.

Käsitsemine

Kuivimemine

- Seade on varustatud turvafiltri kotiga, millel on suletav kaas.
Turvafiltri koti tellimisnr.: 6.904-420.0 (5 tükki)
 - Märkus:** Käesoleva seadmega on võimalik imeda igat liiki tolme kuni tolmu klassini H. Tolmukoti kasutamine (tellimisnr. vt „Filtrisüsteemid“) on seadusega kindlaks määratud.
 - Märkus:** Seade sobib kasutamiseks tööstusliku tolmuimejana MAK-väärtustega kuiva, põleva tolmu imemiseks.
 - Kasutamata madalvoltiltreid tohib laadustada ja transportida ainult pakendis (karbis).
- Joonis **A**
- Paigaldades ei tohi lamevoltiltri lamelle puudutada.

⚠ Hoiatus

Madalvoltiltrit ja turvafiltri kotti ei tohi imemisel kunagi eemaldada.

Turvafiltri koti paigaldamine

- Avage imemispea lukk ja eemaldage see.
- Joonis **B**
- Torgake turvafiltri kott kohale.
- Joonis **C**
- Tõmmake turvafiltri kott mahutile.
 - Paigaldage imemispea ja lukustage see.

Märgpuhastus

⚠ Oht

Märgimemisel ei tohi sisse tõmmata tervisele ohtlikku tolmu.

- Märja mustuse imemiseks tuleb filtri turvakott alati eemaldada.

Kummiliistude paigaldus

- Joonis **D**
- Harjaribade mahamonteerimine.
 - Kummihuulte paigaldamine.
- Märkus:** Kummiliistude muustriga pool peab jääma väljapoole.

Imiliitmiku sulgemine

- Joonis **E**
- Ühendage ühendusmuhv sobiva suurusega imiühendusega.
 - Lükake ühendusmuhv tõkkeni sisse.
 - Kinnitage ühendusmuhv üks kord paremale keerates tugevalt imiühenduse külge.

Märkus: Sobiv suurus on määratud bajonetliidese abil.

Turvafiltri koti eemaldamine

- Avage imemispea lukk ja eemaldage see.
- Joonis **F**
- Tõmmake turvafiltri kott üles.
- Joonis **G**
- Tõmmake kaitsekile maha.
 - Sulgege turvafiltri kott isekinnituva lapatsiga.
 - Tõmmake turvafiltri kott suunaga taha välja.
- Joonis **H**
- Sulgege turvafiltri koti imiühenduse ava korralikult kaanega.

Joonis 11

- Pange filtri turvakott kaablisideme abil tugevasti kinni.
- Võtke filtri turvakott välja.
- Puhastage mahuti sisemust niiske lapiga.
- Utiliseerige filtri turvakott tolmukindlalt suletud kotis vastavalt kehtivatele seadusesätetele.
- Paigaldage imemispea ja lukustage see.

Üldist

△ Hoiatus

Madalvoltfiltrit ei tohi imemisel kunagi eemaldada.

- Maksimaalse vedelikutaseme saavutamisel lülitub seade automaatselt välja.
- **Mittejuhtivate vedelike puhul (nt puurimisemulsioon, õlid ja rasvad) ei lülitu seade mahuti täitumisel välja. Täitumise taset tuleb pidevalt kontrollida ja mahuti õigeaegselt tühjendada.**
- Pärast märgimu lõpetamist: Kuivatage lamevoltfilter. Puhastage elektroode harjaga. Puhastage mahutit niiske lapiga ja kuivatage.

Pöördlülit

0	Seade VÄLJA
1	Seade SISSE

Seadme sisselülitamine

- Ühendadage võrgupistik.
- Lülitage seade pöördlülitist sisse.

Puhastamine

- Viige läbi puhastus.

Seadme väljalülitamine

- Lülitage seade pöördlülitist välja.
- Tõmmake toitejuhe pistikupesast välja.

Pärast iga kasutamist

- Tühjendage paak.
- Imege seade seest ja väljast puhtaks ja pühkige niiske lapiga üle.
- Seadme puhastamisel tuleb kasutada vähemalt üht sama või parema klassifikatsiooniga tolmuimejat.
- Vajaduse korral loputage lisavarustust veega ja kuivatage.

Tõukesanga kokku-/lahtiklappimine

- Vabastage tõukesanga kinnituskravid ja reguleerige tõukesanga.

Seadme ladustamine

Joonis 12

- Säilitage imivoolikut ja toitekaablit nagu joonisel kujutatud.
- Hoidke seadet kuivas ruumis, kaitstuna omavolilise kasutamise vastu.

Transport

Ettevaatust

Vigastusoh! Transportimisel jälgige seadme kaalu.

Seadet transportides tuleb hoolitseda korraliku kinnituse eest.

Et seadet tolmuvabalt transportida, tuleb rakendada järgmisi meetmeid:

- Asetage imivoolik koos tarvikutega tarnekomplekti kuuluvasse transpordikotti. Sulgege transpordikott.
- Imiliitmiku sulgemine, vt märgimu.
- Võtke imitoru koos pörandaotsakuga hoidikust välja. Kandmiseks võtke kinni seadme kandesangast ja imitorust.
- Sõidukites transportimisel fikseerige seade vastavalt kehtivatele määrustele libisemise ja ümbermineku vastu.

Hoiulepanek

Ettevaatust

Vigastusoh! Ladustamisel jälgige seadme kaalu.

Seda seadet tohib ladustada ainult siseruumides.

Korrashoid ja tehnohooldus

⚠ Oht

Enne kõiki töid seadme juures tuleb seade välja lülitada ja pistik seinakontaktist välja tõmmata.

Tolmu eemaldavad seadmed on vastavalt kutseliidu eeskirjadele A1 kaitsevad ohtude vältimiseks ja kõrvaldamiseks.

- Kasutaja poolt hooldamiseks tuleb seade koost lahti võtta, puhastada ja hooldata, kuivõrd see on võimalik, ilma seejuures hoolduspersonalit ja teisi isikuid ohustamata. Vajalike ohutusnõuete hulka kuulub muuseas lahtivõtmisele eelnev kahjulike ainete neutraliseerimine. Hoolitsege eelnevalt selle eest, et kohas, kus masin koost lahti võetakse, oleks filtreeritud ventilatsioon, puhastatud tööpind ning et rakendataks sobivad abinõud personalit kaitseks.
- Seadme välispind tuleb enne ohualast eemaldamist tolmuimeja meetodil ohtlikest ainetest puhastada ja puhtaks pühkida või töödelda tihendusvahendiga. Pärast ohualast eemaldamist tuleb seadme kõiki osi käsitleda saastatud osadena. Tolmu levimise vältimiseks tuleb rakendada sobivaid meetmeid.
- Hooldus- ja remonttööde käigus tuleb minema visata kõik saastatud osad, mida ei ole võimalik rahuldaval määral puhastada. Sellised osad tuleb utiliseerida õhukindlates kottides vastavalt kehtivatele jäätmekäitluseeskirjadele.
- Seadme transportimisel ja hooldamisel tuleb imiava ühendusmuhvi abil sulgeda.

⚠ Hoiatus

Ohutusseadiseid ohtude ennetamiseks tuleb regulaarselt hooldada. See tähendab, vähemalt kord aastas tootja või instrueeritud isiku poolt ohustehniliselt laitmatu funktsiooni osas kontrollida, nt seadme tihendus, filtri vigastus, kontrollseadiste funktsioon.

⚠ Oht

Seadme filtreerimissüsteemi tõhusust saab kontrollida testimisega nagu kirjeldatud standardis EN 60 335–2–69 AA.22.201.2. Selline kontroll tuleb läbi viia vähemalt kord aastas või sagedamini, kui riiklikud nõuded seda ette näevad. Negatiivse testitulemuse korral tuleb testi uue lamevoltfiltriga korjata.

Märkus: Tolmuklass h tolmuimejaid tuleb hooldada vastavalt vajadusele, kuid vähemalt kord aastas, vajadusel remontida ja lasta kontrollida asjatundjal (kvalifikatsioon vastavalt TRGS 519-le nr. 5.4.3, lõik 2) Vastava nõudmise korral tuleb esitada kontrollimise tulemus.

Ettevaatust

Vigastusohht! Ärge kasutage puhastamiseks silikooni sisaldavaid hooldusvahendeid.

- Lihtsamaid hooldustöid saate Te ka ise teostada.
- Seadme pealispinda ja mahuti sisekülge tuleb regulaarselt niiske lapiga puhastada.

⚠ Oht

Oht tervist kahjustava tolmu näol. Hooldustööde puhul (nt filtri vahetus) tuleb kanda P2 või kõrgema klassi kaitsemaski ja ühekordselt kasutatavat riietust.

Madalvoltfiltrit vahetamine

⚠ Oht

Tekkivat tolmu tuleb transportida tolmukindlates mahutites. Tolmu siirdamine ühest mahutist teise ei ole lubatud. Asbesti sisaldavate jäätmete utiliseerimine tuleb teostada vastavalt jäätmete kõrvaldamise eeskirjadele ja reeglitele.

⚠ Hoiatus

Pärast sedmest väljavõtmist ei tohi peafiltrelementi enam kasutada.

Püsivalt paigaldatud filtreid tohib vahetada ainult sobivates kohtades (nt n dekontamineerimisjaamades) ning ainult asjatundja poolt.

Lamevoltfiltrit tellimisnr: 6.904-364.0

Joonis K

- Keerake filtrikatte mõlemat lukku kruvi-keerajaga vastupäeva. Lukustustapid surutakse välja.
- Avage filtrikate.
- Võtke madalvoltfilter välja.

Joonis L

- Ümbritsege väljavõetud lamevoltfilter koheselt tarnekomplekti kuuluva kotiga ja sulgege kott.

Koti tellimisnr: 6.277-454.0

- Utiliseerige kasutatud madalvoltfilter tolmukindlalt suletud kotis vastavalt kehtivatele seadusesätetele.
- Eemaldage puhta õhu poolele kogunenud mustus.
- Pange asemele uus madalvoltfilter.
- Sulgege filtri kate, see peab kuuldavalt kinnituma.
- Suruge filtrikatte mõlemad lukustustapid kruvikeerajaga sisse ja kinnitage päripäeva keerates.

Turvafiltrikoti vahetamine

⚠ Oht

Tekkivat tolmu tuleb transportida tolmukindaltes mahutites. Tolmu siirdamine ühest mahutist teise ei ole lubatud. Asbesti sisaldavate jäätmete utiliseerimine tuleb teostada vastavalt jäätmete kõrvaldamise eeskirjadele ja reeglitele.

⚠ Oht

Tolmukogumismahuti utiliseerimisega tohivad tegeleda ainult vastavalt instrueeritud isikud.

Joonis E

- Imiliitmiku sulgemine, vt märgimu.
- Avage imemispea lukk ja eemaldage see.

Joonis F

- Tõmmake turvafiltrikott üles.

Joonis G

- Tõmmake kaitsekile maha.
- Sulgege turvafiltrikott isekinnituva lapatsiga.
- Tõmmake turvafiltrikott suunaga taha välja.

Joonis H

- Sulgege turvafiltrikoti imiühenduse ava korralikult kaanega.

Joonis I

- Pange filtri turvakott kaablisideme abil tugevasti kinni.
- Võtke filtri turvakott välja.
- Puhastage mahuti sisemust niiske lapiga.
- Utiliseerige filtri turvakott tolmukindlalt suletud kotis vastavalt kehtivatele seadusesätetele.

Joonis E

- Pange uus filtri turvakott peale.

Joonis G

- Tõmmake turvafiltrikott mahutile.
- Paigaldage imemispea ja lukustage see.

Elektroodide puhastamine

- Avage imemispea lukk ja eemaldage see.
- Puhastage elektroode harjaga.
- Paigaldage imemispea ja lukustage see.

Sissetuleva õhu filtri vahetamine

Joonis M

- Torgake 2 kruvikeerajat lõpuni imipeal olevatesse filtrikorpusse avadesse.
- Suruge mõlemad kruvikeerajad alla ja kangutage filtrikorpus välja.
- Võtke filtrikorpus välja.
- Võtke sissetuleva õhu filter filtrikorpussest välja.
- Pange filtrikorpusse uus sissetuleva õhu filter.
- Pange filtrikorpus imipeas kohale ja laske asendisse fikseeruda.

Abi häirete korral

⚠ Oht

Enne kõiki töid seadme juures tuleb seade välja lülitada ja pistik seinakontaktist välja tõmmata.

⚠ Hoiatus

Töid elektriliste osade juures ning nende kontrollimist peab alati teostama spetsialist. Keerukamate rikete puhul palume pöörduda firma Kärcher klienditeenindusse.

Märkus: Rikke (nt filtri purunemine) ilmnmisel tuleb seade kohe välja lülitada. Rike tuleb enne seadme uuesti kasutusele võtmist kõrvaldada.

Imiturbiin ei tööta

- Kontrollige vooluvarustuse pistikupesa ja kaitset.
- Kontrollige seadme toitekaablit, toitepistikut ja elektroode.
- Lülitage seade sisse.

Imiturbiin lülitub välja

- Tühjendage paak.

Imiturbiin ei hakka mahuti tühjendamise järel uuesti tööle

- Lülitage seade välja ja oodake 5 sekundit, lülitage seade 5 sekundi järel uuesti sisse.
- Puhastage elektroode ja elektroodide vahesid harjaga.

Imemisjõud väheneb

- Eemaldage imidüüsi, imitoru, imivooliku või madalvoltiltri ummistused.
- Vahetage turvafiltrikott.
- Kinnitage filtri kate korralikult.
- Vahetage madalvoltilfilter.
- Termokaitse lülitas mootori ülekuumenemise tõttu avariirežiimile.
- Laske seadmel jahtuda. Vahetage sisestuleva õhu filter välja.

Tolm pääseb imemisel välja

- Kontrollige madalvoltiltri paigaldust.
- Vahetage madalvoltilfilter.

Automaatne väljalülitamine (mürgimemine) ei käivitu

- Puhastage elektroode ja elektroodide vahesid harjaga.
- Kontrollige mittejuhtiva vedeliku puhul pidevalt täitetaset.

Pöleb punane märgutuli „Alarõhk“

- Vahetage madalvoltilfilter.
- See tuleb välja vahetada turvafiltrikoti täitumisel ning kui ei saavutata minimaalset voolumahtu.

Kasutuselt kõrvaldamine

Seade tuleb selle eluea lõpul utiliseerida vastavalt kehtivatele seadusesätetele.

Garantii

Igas riigis kehtivad meie volitatud müügiesindaja antud garantiitingimused. Seadmel esinevad rikked kõrvaldame garantiiajal tasuta, kui põhjuseks on materjali- või valmistusviga. Garantiijuhtumi korral palume pöörduda müüja või lähima volitatud klienditeenistuse poole, esitades ostu tõendava dokumendi.

Lisavarustus ja varuosad

⚠ Oht

Kasutage mudel 22 puhul ainult tootja poolt lubatud tarvikuid. Muude tarvikute kasutamine võib põhjustada plahvatusohu.

- Kasutada tohib ainult tarvikuid ja varuosi, mida tootja aktsepteerib. Originaal-tarvikud ja -varuosad annavad teile garantii, et seadmega on võimalik töötada turvaliselt ja tõrgeteta.
- Valiku kõige sagedamini vajaminevatest varuosadest leiate te kasutusjuhendi lõpust.
- Täiendavat infot varuosade kohta leiate aadressilt www.kaercher.com lõigust Service.

EÜ vastavusdeklaratsioon

Käesolevaga kinnitame, et allpool kirjeldatud seade vastab meie poolt turule toodud mudelina oma kontseptsioonilt ja konstruktsioonilt EÜ direktiivide asjakohastele põhilistele ohutus- ja tervisekaitseõetele.

Meiega kooskõlastamata muudatuste tegemise korral seadme juures kaotab käesolev deklaratsioon kehtivuse.

Toode: Märg- ja kuivtolmuimeja

Tüüp: 1.667-xxx

Asjakohased EÜ direktiivid:

2006/42/EU (+2009/127/EU)

2004/108/EÜ

94/9/EÜ

Kohaldatud ühtlustatud standardid:

EN 55014-1: 2006+A1: 2009+A2: 2011

EN 55014-2: 1997+A1: 2001+A2: 2008

EN 60335-1

EN 60335-2-69

EN 61000-3-2: 2006+A1: 2009+A2: 2009

EN 61000-3-3: 2008

EN 62233: 2008

Kohaldatud riiklikud standardid

TRGS 519

Kontrollimisaruande nr.

713009565

TÜV SÜD

Ridlerstr. 65

80339 München

Tähistus



II 3D 95 °C

5.966-037

Allakirjutanud toimivad juhatuse korraldusel ja volitusel.

H. Jenner
CEO

S. Reiser
Head of Approbation

dokumentatsiooni eest vastutav isik:

S. Reiser

Alfred Kärcher GmbH & Co. KG

Alfred-Kärcher-Str. 28 - 40

71364 Winnenden (Germany)

Tel: +49 7195 14-0

Faks: +49 7195 14-2212

Winnenden, 2013/05/01

Tehnilised andmed

		NT 75/1 Me Ec H Z22
Võrgupinge	V	220-240
Sagedus	Hz	1~ 50/60
Nominaalvõimsus	W	1000
Paagi maht	l	75
Vedeliku täitekogus	l	52
Õhukogus (maks.)	m ³ /h	140
Alarõhk (maks.)	kPa (mbar)	22,0 (220)
Kaitse liik	--	IP 54
Elektriohutusklass	--	I
Imivooliku liitmik (C-DN/C-ID)	mm	40
pikkus x laius x kõrgus	mm	640 x 540 x 925
Lamevoltfiltri pindala	m ²	0,95
Tüüpiline töömass	kg	27,8
Ümbritsev temperatuur	°C	-10...+40
Suhteline õhuniiskus	%	30-90
Kaitse tüüp		II 3D 95 °C
Tuvastatud väärtused vastavalt standardile EN 60335-2-69		
Helirõhu tase L _{pA}	dB(A)	76
Ebakindlus K _{pA}	dB(A)	1
Käte/käsivarte vibratsiooniväärtus	m/s ²	<2,5
Ebakindlus K	m/s ²	0,2

Võrgukaabel	H07RN-F 3x1,5 mm ²	
	Detaili nr.:	Kaabli pikkus
EU	6.650-035.0	10 m



Pirms ierīces pirmās lietošanas izlasiet instrukcijas oriģinālvalodā, rīkojieties saskaņā ar norādījumiem tajā un uzglabājiet to vēlākai izmantošanai vai turpmākiem lietotājiem.

- Pirms pirmās lietošanas obligāti izlasīt norādījumus par drošību Nr. 5.956-249!
- Ja netiek ievērota lietošanas instrukcija un drošības norādījumi, aparātā var rasties bojājumi, apdraudot aparāta lietotāja un citu personu drošību.
- Par transportēšanas bojājumiem nekavējoties ziņojiet tirgotājam.

Satura rādītājs

Vides aizsardzība	LV . . . 1
Lietošanas instrukcijā izmantotie simboli	LV . . . 1
Noteikumiem atbilstoša lietošana LV . . . 2	
Aparāta elementi	LV . . . 2
Simboli uz aparāta	LV . . . 3
Drošības norādījumi	LV . . . 3
Ekspluatācijas uzsākšana	LV . . . 3
Apkalpošana	LV . . . 4
Transportēšana	LV . . . 6
Glabāšana	LV . . . 6
Kopšana un tehniskā apkope LV . . . 6	
Palīdzība darbības traucējumu gadījumā	LV . . . 8
Utilizācija	LV . . . 9
Garantija	LV . . . 9
Piederumi un rezerves daļas LV . . . 9	
EK Atbilstības deklarācija	LV . . 10
Tehniskie dati	LV . . 11

Vides aizsardzība

	Iepakojuma materiāli ir atkārtoti pārstrādājami. Lūdzu, neizmetiet iepakojumu kopā ar māj-saimniecības atkritumiem, bet nogādājiet to vietā, kur tiek veikta atkritumu otrreizējā pārstrāde.
	Nolietotās ierīces satur noderī-gus materiālus, kurus iespē-jams pārstrādāt un izmantot atkārtoti. Baterijas, eļļa un tamlī-dzīgas vielas nedrīkst nokļūt ap-kārtējā vidē. Tādēļ lūdzam utilizēt vecās ierīces ar atbilsto-šu atkritumu savākšanas sistē-mu starpniecību.

Informācija par sastāvdaļām (REACH)

Aktuālo informāciju par sastāvdaļām atra-dīsiet:

www.kaercher.com/REACH

Lietošanas instrukcijā izmantotie simboli

Bīstami

Norāda uz tiešām draudošām briesmām, kuras rada smagus ķermeņa ievainojumus vai izraisa nāvi.

Brīdinājums

Norāda uz iespējami bīstamu situāciju, kura var radīt smagus ķermeņa ievainojumus vai izraisīt nāvi.

Uzmanību

Norāda uz iespējami bīstamu situāciju, kura var radīt vieglus ievainojumus vai ma-teriālos zaudējumus.

Noteikumiem atbilstoša lietošana

- Putekļu sūcējs ir paredzēts grīdu un sienu virsmu sausajai un mitrajai tīrīšanai.
- Aparāts ir piemērots sausu, degošu, veselībai kaitīgu putekļu sūkšanai 22 zonā; 22 putekļu klase H saskaņā ar EN 60 335–2–69.
- 22. konstrukcijas aparāti ir piemēroti degošu putekļu uzsūkšanai 22 zonā. Tie nav piemēroti pieslēgšanai pie putekļus radošām mašīnām.
- 22. konstrukcijas tipa aparāti nav piemēroti putekļu vai šķidrumu ar augstu eksplozivitātes risku uzņemšanai, kā arī citu maisījumu uzņemšanai no viegli uzliesmojošiem putekļiem ar šķidrumiem.
- Pēc azbesta sūcēja izmantošanas noteiktā zonā atbilstoši TRGS 519 azbesta sūcēju vairs nedrīkst izmantot t.s. "baltajā zonā". Izņēmumi ir pieļaujami tad, ja azbesta sūcēju (t.i. ne tikai ārējo apvalku, bet arī, piem., dzesēšanas kameru, elektrisko ekspluatācijas līdzekļu korpusus, pašus ekspluatācijas līdzekļus utt.) pirms tam atbilstoši standartam TRGS 519 Nr. 2.7. pilnībā dekontaminējis speciālists. Speciālists to rakstiski fiksē un apliecina ar parakstu.
- Šis aparāts ir piemērots profesionālai lietošanai, piemēram, viesnīcās, skolās, slimnīcās, fabrikās, veikalos, birojos un iznomāšanas uzņēmumos.

Aparāta elementi



- 1 Elektrodi
- 2 Sūkšanas šļūtene
- 3 Stumšanas rokturis, regulējams
- 4 Sūkšanas galviņas fiksators
- 5 Ritenis
- 6 Netīrumu tvertne
- 7 Sūkšanas galviņa
- 8 Stūres mehānisma rullītis ar stāvbremzi
- 9 Sūkšanas uzgalis
- 10 Ritošās daļas rokturis
- 11 Sprausla grīdas tīrīšanai
- 12 Ritošā daļa
- 13 Savienotājuzmava
- 14 Sūkšanas caurule
- 15 Rokturis aparāta pārnēsāšanai
- 16 Šļūtenes un kabeļa āķis
- 17 Filtra pārsegs
- 18 Līkums
- 19 Ieplūdes gaisa filtrs
- 20 Filtra korpus
- 21 Kontrollampīna „Pazemināts spiediens“
- 22 Grozāmais slēdzis
- 23 Grīdas sprauslas glabāšanas nodaļums
- 24 Sasvēršanas palīgietais
- 25 Datu plāksnīte
- 26 Turētājs uzgalim savienojumu tīrīšanai
- 27 Sūkšanas cauruļu turētājs
- 28 Tīkla kabelis
- 29 Filtra pārsega fiksācijas tapa
- 30 Bīdāmā roktura stiprinājuma skrūve
- 31 Plakani salocītais filtrs.

Krāsu marķējums

- Tīrīšanas procesa vadības elementi ir dzeltenī.
- Apkopes un servisa vadības elementi ir gaiši pelēki.

Simboli uz aparāta

	Neiesūkt liesmas avotus! Piemērots degošu putekļu uzsūkšanai atbilstoši putekļu eksplozijas klasēm 22. zonā.
---	---

	Plakani salocītais filtrs.	
	Pasūtījuma Nr.	6.904-364.0
	Drošības filtra maisiņš	
	Pasūtījuma Nr.	6.904-420.0

Drošības norādījumi

⚠ Bīstami

- Ja izmantotais gaiss tiek izvadīts atpakaļ telpā, tad telpā ir jābūt pietiekamai gaisa apmaiņas intensitātei L . Lai ievērotu prasītās robežvērtības, atpakaļ novadītā apjoma plūsma drīkst būt maksimāli 50% no svaigā gaisa apjoma plūsmas (telpas apjoms V_R x gaisa apmaiņas intensitāte L_W). Bez tīpašiem ventilēšanas pasākumiem ir spēkā: $L_W=1h^{-1}$.
- Tikai apmācīts personāls drīkst izmantot ierīci un vielas, kuras ar to paredzēts uzsūkt, kā arī pielietot drošu metodi uzsūktā materiāla likvidēšanai.
- Šī ierīce satur veselībai kaitīgus putekļus. Iztukšošanu un tehnisko apkopi, ieskaitot putekļu savācējmaiņu likvidēšanu, drīkst veikt tikai kvalificēts personāls, kas valkā attiecīgu aizsargaprīkojumu.
- Aparātu nelietot, ja filtrēšanas sistēmai trūkst kādas detaļas.
- Jāievēro piemērojamie drošības noteikumi, kas attiecas uz apstrādājamo materiālu.

- Komplektā iekļautie piederumi ir strāvu vadoši. Nedrīkst izmantot citus piederumus!
- Jāsūc ar visiem filtrējošiem elementiem, pretējā gadījumā var tikt bojāts sūkšanas motors un palielinātas smalko putekļu izplūdes dēļ var rasties draudi veselībai!
- Ievērojiet drošības noteikumus attiecībā uz uzsūcamajiem materiāliem. Pareizas/nepareizas ekspluatācijas laikā atsevišķas putekļusūcēja daļas (piemēram, gaisa izplūdes atvere) var uzkarst līdz pat 95 °C.
- Pagarinājuma kabeļa izmantošana nav atļauta.

Bīstamu situāciju gadījumā

Bīstamu situāciju gadījumā (piem., īssavienojuma vai citu elektrisku kļūmju gadījumā) aparātu izslēdziet un atvienojiet to no strāvas padeves.

Ekspluatācijas uzsākšana

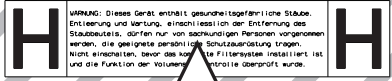

WARNING: Dieses Gerät enthält gesunde/taffelartige Staub-
 Entseinerung und Wartung, einrichten lassen von der Entfernung des
 Staubbehälters, dürfen nur von sachkundigen Personen vorgenommen
 werden, die geeignete persönliche Schutzausrüstung tragen.
 Nicht einrichten, bevor die Sperrkontakte installiert ist
 und die Funktion der Volumenkontrolle überprüft wurde.



→ Nepieciešamības gadījumā uzlīmi attiecīgajā valsts valodā noplēst no pievienotās uzlīmju lapas un pārlīmēt pāri vācu tekstam uz ierīces.

⚠ Brīdinājums

Nesūkt bez filtrējošā elementa, jo citādi var tikt bojāts sūkšanas motors un rasties briesmas veselībai paaugstinātas smalku putekļu izplūdes dēļ.

Norāde: Uz putekļu uzsūkšanu, kuru aizdedzes enerģija ir zemāka par 1mJ, var tikt attiecināti papildu noteikumi.

- ➔ Nostatīt aparātu darba pozīcijā, vajadzības gadījumā nofiksēšanai izmantot stāvbremzi.
- ➔ Ievietojiet sūkšanas šļūteni sūkšanas uzgalī.
- ➔ Pirms darba sākšanas pārbaudiet netīrumu tvertnes piepildījumu un vajadzības gadījumā to iztukšojiet.
- ➔ Uzspraudiet vēlamo piederumu.

Automātiskā sūkšanas jaudas kontrole

Aparāts ir aprīkots ar sūkšanas jaudas kontroles sistēmu. Ja gaisa plūsmas ātrums sūcējšļūtenē samazinās un kļūst lēnāks par 20 m/s, iedegas sarkana kontrollampīņa "Pazemināts spiediens" (skat. "Palīdzība darbības traucējumu gadījumā").

Norāde: Kontrollampīņa ik pēc brīža var iedegties arī normālajā darba režīmā (piem., izmantojot sprauslu grīdas sūkšanai), samazinoties gaisa daudzumam (šķērsgriezuma samazinājums) un tādējādi izraisot zemspiediena paaugstināšanos.

Norāde: Šādos gadījumos tas nav jāuztver kā aparāta darbības traucējums, bet gan, kā jau iepriekš minēts, tas norāda uz gaisa daudzuma samazināšanos un zemspiediena paaugstināšanos.

Antistatiskā sistēma

Pa saņemto pieslēguma uzdevu tiek novadīti statiskie lādiņi. Tādējādi ar ražotāja sertificētajiem, elektrisko strāvu vadošajiem piederumiem tiek novērsta dzirksteļu veidošanās un strāvas impulsi.

Apkalpošana

Sausā sūkšana

- Ierīce ir aprīkota ar drošības filtra maisiņu ar aizdari.

Drošības filtra maisiņa pasūtījuma Nr.: 6.904-420.0 (5 gab.)

Norāde: Izmantojot šo aparātu, iespējams uzsūkt visu veidu putekļus līdz putekļu klasei H. Likumdošanā noteikts, ka jāizmanto putekļu savācējmaisniņš (pasūtījuma numuru skatīt "Filtrēšanas sistēmas").

Norāde: Aparāts kā industriālais putekļu-sūcējs ir piemērots sausu, degošu putekļu ar maksimāli pieļaujamo koncentrāciju uzsūkšanai.

- Nelietotus plakani salocītus filtrus drīkst uzglabāt un pārvadāt tikai iepakojumā (kartona).

Attēls **A**

- Montāžas laikā nedrīkst pieskarties plakani salocītā filtra plāksnītēm.

⚠ **Bridinājums**

Sūkšanas laikā nekad nedrīkst būt izņemts plakani salocītais filtrs un drošības filtra maisiņš.

Drošības filtra maisiņa ielikšana

- ➔ Atbloķēt un noņemt sūkšanas galviņu.

Attēls **B**

- ➔ Uzlieciet drošības filtra maisiņu.

Attēls **C**

- ➔ Uzlieciet drošības filtra maisiņu uz tvertnes.

- ➔ Uzlikt un nofiksēt sūkšanas galviņu.

Mitrā sūkšana

⚠ **Bīstami**

Mitrās sūkšanas laikā nedrīkst uzsūkt veselībai kaitīgus putekļus.

- Uzsūcot slapjus netīrumus, drošības filtra maisiņš ir jāizņem.

Gumijas mēlīšu pielikšana

Attēls **D**

- Demontējiet suku strēmeles.
- Iemontējiet gumijas mēlītes.

Norāde: gumijas mēlīšu rievotajai malai jābūt vērstai uz ārpusi.

Sūkšanas pieslēguma noslēgšana

Attēls **E**

- Savienotājuzmava precīzi jāievieto sūkšanas pieslēgumā.
- Iebīdīt savienotājuzmavu līdz galam.
- Sūkšanas pieslēgumu stingri sastiprināt ar savienotājuzmavu, pagriežot pa labi.

Norāde: Precīzu savienošānu nodrošina "bajonetsavienojums".

Drošības filtra maiņa izņemšana

- Atbloķēt un noņemt sūkšanas galviņu.

Attēls **F**

- Uzbīdīdriet drošības filtra maisiņu.

Attēls **G**

- Noņemiet aizsargplēvīti.
- Noslēdziet drošības filtra maisiņu ar pašlīmējošo mēlīti.
- Izņemiet drošības filtra maisiņu virzienā uz aizmuguri.

Attēls **H**

- Noslēdziet drošības filtra maisiņa sūkšanas pieslēguma atveri ar aizdari.

Attēls **I**

- Cieši noslēdziet drošības filtra maisiņu ar pievienoto kabelu saiti.
- Izņemiet drošības filtra maisiņu.
- Tvertnes iekšpusi iztīriet ar mitru lupatiņu.
- Ievietojiet drošības filtra maisiņu putekļu necaurlaidīgā, noslēgtā maisā un utilizējiet atbilstoši likumā noteiktajām prasībām.
- Uzlikt un nofiksēt sūkšanas galviņu.

Vispārīgā informācija

⚠ **Bīdinājums**

Sūkšanas procesa laikā nekad nedrīkst noņemt plakanrievu filtru.

- Sasniedzot maksimālo šķidrums līmeni, aparāts automātiski atslēdzas.
- **Strāvu nevadošu šķidrums gadījumā (piemēram, bora emulsija, eļļa un tauki) aparāts, piepildoties tvertnei, netiek atslēgts. Pastāvīgi jāpārbauda piepildījuma līmenis un savlaicīgi jāiztukšo tvertne.**
- Pēc mitrās sūkšanas: Izžāvējiet plakani salocīto filtru. Ar suku notīriet elektrodus. Tvertni iztīriet ar mitru lupatiņu un izžāvējiet.

Grozāmais slēdzis

0	Ierīce IZSLĒGTA
1	Ierīce IESLĒGTA

Ierīces ieslēgšana

- Pievienojiet kontaktspraudni kontaktligzdai.
- Ierīci ieslēgt ar grozāmo slēdzi.

Tīrīšana

- Veiciet tīrīšanu.

Aparāta izslēgšana

- Ierīci izslēgt ar grozāmo slēdzi.
- Izņemt tīkla kontaktdakšu.

Pēc katras lietošanas

- Iztukšojiet tvertni.
- Aparātu no ārpusē un no iekšpusē iztīriet, to nosūcot un notīrot ar mitru lupatiņu.
- Nosūcot aparātu no ārpusē, noteikti ir jāizmanto tās pašas vai augstākas klases putekļu sūcējs.
- Piederumus nepieciešamības gadījumā izskalojiet ar ūdeni un ļaujiet tiem nožūt.

Stumšanas roktura salikšana/ izvilšana

- Atskrūvējiet stumšanas roktura stiprinājuma skrūves un noregulējiet stumšanas rokturi.

Aparāta uzglabāšana

Attēls 1

- Sūkšanas šļūteni un tīkla kabeli uzglabājiet, kā norādīts attēlā.
- Novietojiet aparātu sausā telpā un nodrošiniet to pret neatļautu lietošanu.

Transportēšana

Uzmanību

Savainošanās un bojājumu risks! Transportējot ņemiet vērā aparāta svaru.

Transportējot ierīci, jā rūpējas par drošu nostiprināšanu.

Lai ierīci pārvadātu pasargātu no putekļiem, jāveic šādi pasākumi:

- Sūkšanas šļūteni ar piederumiem ielieciet transportēšanas maisiņā. Noslēdziet transportēšanas maisiņu.
- Sūkšanas pieslēguma noslēgšana, skatīt "Mitrā sūkšana".
- Izņemiet sūkšanas cauruli ar grīdas sprauslu no turētāja. Lai to pārnestu, satveriet aparātu aiz roktura un aiz sūkšanas caurules.
- Transportējot automašīnā, saskaņā ar spēkā esošajām direktīvām nodrošiniet aparātu pret izslīdēšanu un apgāšanos.

Glabāšana

Uzmanību

Savainošanās un bojājumu risks! Uzglabājot ņemiet vērā aparāta svaru.

Šo aparātu drīkst uzglabāt tikai iekšējās telpās.

Kopšana un tehniskā apkope

⚠ Bīstami

Pirms visiem darbiem ar ierīci, izslēdziet ierīci un atvienojiet tīkla kontaktdakšu.

Putekļu aizvākšanas mašīnas ir drošības ierīces aizsardzībai pret draudiem Vācijas Veselības un patērētāju tiesību aizsardzības asociācijas noteikumu (BGV A1) nozīmē, vai to novēršanai.

- Veicot tehnisko apkopi, lietotājam ierīce ir jāizjauc, jānotīra un jāapkopj, ciktāl tas ir izpildāms, neradot briesmas ne apkopes personālam, ne citām personām. Atbilstoši drošības pasākumi ietver sevī atindēšanu pirms izjaukšanas. Veikt sagatavošanas pasākumus vietējai filtrētai piespiedu atgaisošanai, kur ierīce tiks izjaukta, apkopes vietas tīrīšanai un piemērotai personāla aizsardzībai.
- Pirms ierīces izņemšanas no bīstamās zonas tās ārpusē ir jāatindē, izmantojot putekļu sūkšanas paņēmienu, un tīri jānoslauka, vai jāapstrādā ar blīvvejošu materiālu. Visas ierīces detaļas ir uzskatāmas par netīrām, ja tās tiek iznestas no bīstamās zonas. Lai novērstu putekļu izplatīšanos, ir jāveic atbilstoši pasākumi.
- Izpildot tehniskās apkopes un remontdarbus, visi netīrie priekšmeti, kurus nav iespējams apmierinoši notīrīt, ir jāizmet atkritumos. Šādi priekšmeti ir jāutilizē, ievietojot necaurīdīgos maisos, atbilstoši spēkā esošajām prasībām par šādu atkritumu likvidēšanu.
- Ierīces transportēšanas un tehniskās apkopes laikā iesūkšanas atvere ir jānoslēdz ar savienotājzuvu.

⚠ Brīdinājums

Drošības iekārtas briesmu novēršanai regulāri jāpakļauj apkopēm. Tas nozīmē, ka ražotājam vai instruētai personai vismaz reizi gadā jāveic drošības tehnikas darbības pārbaude, piem., jāpārbauda ierīces blīvums, filtra bojājumi, kontrolierīču funkcijas.

⚠ **Bīstami**

Ierīces filtrācijas efektivitāti var pārbaudīt pēc testa metodes, kas specificēta standartā EN 60 335-2-69 AA.22.201.2. Šī pārbaude jāveic vismaz reizi gadā vai biežāk, ja tas noteikts nacionālo noteikumu prasībās. Ja pārbaudes rezultāts ir negatīvs, tests jāatkārto ar jaunu plakani salocīto filtru.

Norāde: H putekļu klases sūcējiem pēc vajadzības vismaz reizi gadā jāveic apkope, nepieciešamības gadījumā jāveic remonts un pārbaude, ko nodrošina speciālists (kvalifikācija atbilstoši TRGS 519 Nr. 5.4.3., 2. punktam). Pārbaudes rezultāti ir jāuzrāda pēc pieprasījuma.

Uzmanību

Bojājumu risks! Tīrīšanai neizmantojiet siliķu saturošus kopšanas līdzekļus.

- Vienkāršus apkopes un tīrīšanas darbus jūs varat izpildīt patstāvīgi.
- Ierīces virsma un tvertnes iekšpuse regulāri jātīra ar mitru drānu.

⚠ **Bīstami**

Briesmas veselībai kaitīgu putekļu dēļ. Tehniskās apkopes darbu laikā (piem., mainot filtru) jāvalkā P2 vai augstākas pakāpes respirators un vienreizējs apģērbs.

Plakanrievu filtra nomaīņa

⚠ **Bīstami**

Radušies putekļi jātransportē no putekļiem izolētās tvertnēs. Pārpildīšana citās tvertnēs nav atļauta. Azbestu saturošo atkritumu utilizācija jāveic atbilstoši atkritumu apsaimniekošanas noteikumiem.

⚠ **Brīdinājums**

Galveno filtra elementu pēc izņemšanas no aparāta vairs nevar lietot.

Stacionāri iebūvētos filtrus drīkst nomainīt speciālists un tikai piemērotās vietās (piem., t.s. dekontaminācijas stacijās).

Plakani salocītā filtra pasūtījuma Nr.: 6.904-364.0

Attēls **K**

→ Abas filtra pārsega fiksācijas tapas ar skrūvgriezi pagriežiet pretēji pulksteņrādītāja virzienam. Fiksācijas tapas tiek izspiestas uz āru.

→ Atveriet filtra pārsegu.

→ Izņemiet plakani salocīto filtru.

Attēls **L**

→ Izņemot plakani salocīto filtru, aptiniet to uzreiz ar komplektā esošo maisiņu un noslēdziet.

Maisiņa pasūtījuma Nr.: 6.277-454.0

→ Izlietoto plakani salocīto filtru ievietot putekļu necaurļaidīgā noslēgtā maisā un utilizēt atbilstoši likumā noteiktajām prasībām.

→ Savākt radušos netīrumus tīrā gaisa ieplūdes pusē.

→ Ielikt jaunu plakani salocīto filtru.

→ Aizveriet filtra pārsegu, tam dzirdami ir jānofiksējas.

→ Filtra pārsega abas fiksācijas tapas ar skrūvgriezi iespaidiet uz iekšu un nofiksējiet, pagriežot pulksteņrādītāja virzienā.

Drošības filtra maisiņa nomaīņa

⚠ **Bīstami**

Radušies putekļi jātransportē no putekļiem izolētās tvertnēs. Pārpildīšana citās tvertnēs nav atļauta. Azbestu saturošo atkritumu utilizācija jāveic atbilstoši atkritumu apsaimniekošanas noteikumiem.

⚠ **Bīstami**

Putekļu savākšanas maisiņa utilizāciju drīkst veikt tikai instruētas personas.

Attēls **E**

→ Sūkšanas pieslēguma noslēgšana, skatīt "Mitrā sūkšana".

→ Atbloķēt un noņemt sūkšanas galviņu.

Attēls **F**

→ Uzbrīdīet drošības filtra maisiņu.

Attēls **G**

→ Noņemiet aizsargplēvīti.

→ Noslēdziet drošības filtra maisiņu ar pašlīmējošo mēlīti.

→ Izņemiet drošības filtra maisiņu virzienā uz aizmuguri.

Attēls 11

→ Noslēdziet drošības filtra maisiņa sūkšanas pieslēguma atveri ar aizdari.

Attēls 12

- Cieši noslēdziet drošības filtra maisiņu ar pievienoto kabelu saiti.
- Izņemiet drošības filtra maisiņu.
- Tvertnes iekšpusi iztīriet ar mitru lupatiņu.
- Ievietojiet drošības filtra maisiņu putekļu necaurīdīgā, noslēgtā maisā un utilizējiet atbilstoši likumā noteiktajām prasībām.

Attēls 13

→ Uzlieciet jaunu drošības filtra maisiņu.

Attēls 14

- Uzlieciet drošības filtra maisiņu uz tvertnes.
- Uzlikt un nofiksēt sūkšanas galviņu.

Elektrodu valymas

- Atbloķēt un noņemt sūkšanas galviņu.
- Ar suku notīrīt elektrodus.
- Uzlikt un nofiksēt sūkšanas galviņu.

Ieplūdes gaisa filtra maiņa

Attēls 15

- Ievietojiet 2 plakanos skrūvgriežus līdz galam filtra korpusa atvērumos uz sūkšanas galvas.
- Nospiediet abus plakanos skrūvgriežus uz leju un izņemiet filtra korpusu.
- Izņemiet filtra korpusu.
- Izņemiet gaisa ieplūdes filtru no filtra korpusa.
- Ievietojiet filtra korpusā jaunu gaisa ieplūdes filtru.
- Ievietojiet filtra korpusu sūkšanas galviņā un nofiksējiet to.

Palīdzība darbības traucējumu gadījumā

⚠ Bīstami

Pirms visiem darbiem ar ierīci, izslēdziet ierīci un atvienojiet tīkla kontaktdakšu.

⚠ Brīdinājums

Visus ar elektriskām detaļām saistītos darbus un pārbaudes ir jāveic profesionāliem darbiniekiem. Cītu traucējumu rezultātā, lūdzu, vērsieties firmas Kärcher klientu apkalpošanas centrā.

Norāde: Ja parādās traucējums (piem., filtra plīsums), aparāts nekavējoties jāizslēdz. Pirms atkārtotas ekspluatācijas uzsākšanas traucējums ir jānovērš.

Sūkšanas turbīna nedarbojas

- Pārbaudiet energoapgādes kontaktlīzdu un drošinātāju.
- Pārbaudiet ierīces tīkla kabeli, kontaktdakšu un elektrodus.
- Ieslēdziet ierīci.

Sūkšanas turbīna atslēdzas

- Iztukšojiet tvertni.

Sūkšanas turbīnu pēc tvertņu iztukšošanas nevar iedarbināt

- Izslēdziet ierīci un pagaidiet 5 sekundes, pēc 5 sekundēm ieslēdziet no jauna.
- Elektrodus un spraugu starp elektrodiem iztīriet ar suku.

Iesūkšanas spēks samazinās

- Likvidējiet aizsērējumus sūkšanas sprauslā, sūkšanas caurulē, sūkšanas šļūtenē vai plakanrievu filtrā.
- Nomainiet drošības filtra maisiņu.
- Pareizi nofiksējiet filtra pārsegu.
- Nomainiet plakanrievu filtru.
- Termo aizsargs pārkaršanas dēļ motoru pārslēdzis avārijas darbībā.
- Ļaujiet aparātam atdzist. Ieplūdes gaisa filtra maiņa.

Putekļu izplūde sūkšanas procesa laikā

- Pārbaudiet plakanrievu filtra pareizu montāžas pozīciju.
- Nomainiet plakanrievu filtru.

Nenostrādā automātiskā atslēgšanās sistēma (mitrā tīrīšana)

- Elektrodus un spraugu starp elektrodiem iztīriet ar suku.
- Pastāvīgi pārbaudiet strāvu nevadošo šķidrums uzpildes līmeni.

Deg sarkana kontrollampīņa "Pazemināts spiediens"

- Nomainiet plakanrievu filtru.
- Ja drošības filtra maisījš ir pilns un netiek sasniegta minimālā plūsma, tas ir jānomaina.

Utilizācija

Beidzoties ierīces kalpošanas laikam, tā ir jāutilizē atbilstoši likumā noteiktajām prasībām.

Garantija

Katrā valstī ir spēkā mūsu uzņēmuma atbildīgās sabiedrības izdotie garantijas nosacījumi. Garantijas termiņa ietvaros iespējamus Jūsu iekārtas darbības traucējumus mēs novērsīsim bez maksas, ja to cēlonis ir materiāla vai ražošanas defekts. Garantijas remonta nepieciešamības gadījumā ar pirkumu apliecināšanu dokumentu griezieties pie tirgotāja vai tuvākajā pilnvarotajā klientu apkalpošanas dienestā.

Piederumi un rezerves daļas

Bīstami

22. konstrukcijai izmantojiet tikai ražotāja atļautos piederumus. Citu piederumu daļu izmantošana var būt sprādzienbīstama.

- Drīkst izmantot tikai ražotājfirmas atļautos piederumus un rezerves daļas. Oriģinālie piederumu un oriģinālās rezerves daļas garantē to, ka aparātu var ekspluatēt droši un bez traucējumiem.
- Visbiežāk pieprasīto rezerves daļu klāstu Jūs atradīsiet lietošanas rokasgrāmatas galā.
- Turpmāko informāciju par rezerves daļām Jūs saņemsiet saitā www.kaercher.com, sadaļā Service.

EK Atbilstības deklarācija

Ar šo mēs paziņojam, ka turpmāk minētā iekārta, pamatojoties uz tās konstrukciju un izgatavošanas veidu, kā arī mūsu apgrozībā laistajā izpildījumā atbilst ES direktīvu attiecīgajām galvenajām drošības un veselības aizsardzības prasībām. Iekārtā izdarot ar mums nesaskaņotas izmaiņas, šis paziņojums zaudē savu spēku.

Produkts: Putekļsūcējs sauso un mitro netīrumu sūkšanai

Tips: 1.667-xxx

Attiecīgās ES direktīvas:

2006/42/EK (+2009/127/EK)

2004/108/EK

94/9/EK

Piemērotās harmonizētās normas:

EN 55014-1: 2006+A1: 2009+A2: 2011

EN 55014-2: 1997+A1: 2001+A2: 2008

EN 60335-1

EN 60335-2-69

EN 61000-3-2: 2006+A1: 2009+A2: 2009

EN 61000-3-3: 2008

EN 62233: 2008

Izmantotie valsts standarti:

TRGS 519

Izmēģinājuma akta Nr.

713009565

TÜV SÜD

Ridlerstr. 65

80339 München

Simbols



II 3D 95 °C

5.966-037

Apakšā parakstījušās personas rīkojas uzņēmuma vadības uzdevumā un pēc tās pilnvarojuma.

H. Jenner
CEO

S. Reiser
Head of Approbation

Par dokumentāciju sastādīšanu atbildīgā

persona:

S. Reiser

Alfred Kärcher GmbH & Co. KG
Alfred-Kärcher-Str. 28 - 40
71364 Winnenden (Germany)
Tālr.: +49 7195 14-0
Fakss: +49 7195 14-2212

Winnenden, 2013/05/01

Tehniskie dati

		NT 75/1 Me Ec H Z22
Barošanas tīkla spriegums	V	220-240
Frekvence	Hz	1~ 50/60
Nominālā jauda	W	1000
Tvertnes tilpums	l	75
Iepildāmais šķidrums daudzums	l	52
Gaisa daudzums (maks.)	m ³ /h	140
Zemspiediens (maks.)	kPa (mbar)	22,0 (220)
Aizsardzība	--	IP 54
Aizsardzības klase	--	I
Sūkšanas šļūtenes pieslēgums (C-DN/C-ID)	mm	40
Garums x platums x augstums	mm	640 x 540 x 925
Plakani salocītā filtra virsma	m ²	0,95
Tipiskā darba masa	kg	27,8
Apkārtējās vides temperatūra	°C	-10...+40
Relatīvais gaisa mitrums	%	30-90
Aizdedzes aizsardzības veids		II 3D 95 °C
Saskaņā ar EN 60335-2-69 aprēķinātās vērtības.		
Skaņas spiediena līmenis L _{pA}	dB(A)	76
Nenoteiktība K _{pA}	dB(A)	1
Plaukstas-rokas vibrācijas lielums	m/s ²	<2,5
Nenoteiktība K	m/s ²	0,2

Tīkla kabe- lis	H07RN-F 3x1,5 mm ²	
	Daļas Nr.	Kabeļa ga- rums
EU	6.650-035.0	10 m



Prieš pirmą kartą pradėdant naudoti prietaisą, būtina atidžiai perskaityti originalią instrukciją, ja vadovautis ir saugoti, kad ja galima būtų naudotis vėliau arba perduoti naujam savininkui.

- Prieš pirmąjį naudojimą, būtinai perskaitykite saugos nurodymus Nr. 5.956-249!
- Nesilaikant naudojimo instrukcijos ir saugos nurodymų galima sugadinti prietaisą ar sukelti pavojų naudotojui ir kitiems asmenims.
- Pastebėję transportavimo metu apgadintas detales, informuokite tiekėją.

Turinys

Aplinkos apsauga	LT . . . 1
Naudojimo instrukcijoje naudojami simboliai	LT . . . 1
Naudojimas pagal paskirtį	LT . . . 2
Prietaiso dalys	LT . . . 2
Simboliai ant prietaiso	LT . . . 3
Saugos reikalavimai	LT . . . 3
Naudojimo pradžia	LT . . . 3
Valdymas	LT . . . 4
Transportavimas	LT . . . 5
Laikymas	LT . . . 6
Priežiūra ir aptarnavimas	LT . . . 6
Pagalba gedimų atveju	LT . . . 8
Atliekų tvarkymas	LT . . . 8
Garantija	LT . . . 9
Priedai ir atsarginės dalys	LT . . . 9
EB atitikties deklaracija	LT . . . 9
Techniniai duomenys	LT . . . 10

Aplinkos apsauga



Pakuotės medžiagos gali būti perdirbamos. Neišmeskite pakuočių kartu su buitinėmis atliekomis, bet atiduokite jas perdirbti.



Naudotų prietaisų sudėtyje yra vertingų, antriniam žaliavų perdirbimui tinkamų medžiagų, todėl jie turėtų būti atiduoti perdirbimo įmonėms. Akumulatoriai, alyvos ir panašios medžiagos neturėtų patekti į aplinką. Todėl naudotus prietaisus šalinkite pagal atitinkamą antrinių žaliavų surinkimo sistemą.

Nurodymai apie sudedamąsias medžiagas (REACH)

Aktualią informaciją apie sudedamąsias dalis rasite adresu:

www.kaercher.com/REACH

Naudojimo instrukcijoje naudojami simboliai

Pavojus

Žymi gresiantį tiesioginį pavojų, galintį sukelti sunkius sužalojimus arba mirtį.

Įspėjimas

Žymi galimą pavojų, galintį sukelti sunkius sužalojimus arba mirtį.

Atsargiai

Žymi galimą pavojų, galintį sukelti lengvus sužalojimus arba materialinius nuostolius.

Naudojimas pagal paskirtį

- Siurblys skirtas sausai ir drėgnai valyti grindų ir sienų paviršius.
- Įrenginys tinka sausų, degių, sveikatai pavojingų 22 zonos H klasės pagal EN 60 335–2–69 dulkių siurbimui.
- 22 tipo įrenginiai yra tinkami surinkti degias dulkes 22 zonoje. Jie netinkami jungti prie dulkes sukeliančių mašinų.
- 22 tipo siurbLIAI nepritaikyti sproginimo atžvilgiu ypač pavojingos dulkėms ir skysčiams bei degių dulkių ir skysčių mišiniams siurbti.
- Baigus naudoti asbesto siurbLį užtvirtoje srityje pagal TRGS 519, nebegalima naudoti asbesto siurblio vadinamojoje baltojoje srityje. IšimtyS galimos, jei prieš tai ekspertas pagal TRGS 519 Nr. 2.7 išsamiai patikrina (t.y. ne tik patikrina išorinį korpusą, bet ir aušinimo kamerą, sumontavimo kameras, elektros priemones, darbo priemones ir pan.) ir raštiškai patvirtina asbesto siurblio būklę. Ekspertas turi šią patikrą dokumentuoti ir pasirašyti.
- Šis prietaisas yra tinkamas pramoniniam naudojimui, pvz., viešbučiuose, mokyklose, ligoninėse, fabrikuose, parduotuvėse, biuruose ir nuomos punktuose.

Prietaiso dalys

- 1 Elektrodai
- 2 Siurbimo žarna
- 3 Reguluojama stūmimo rankena
- 4 Siurbimo galvutės fiksatorius
- 5 Ratas
- 6 Purvo rezervuaras
- 7 Siurblio viršutinė dalis
- 8 Varomieji ratai su stovėjimo standžiais
- 9 Siurbimo antvamzdis
- 10 Važiuklės rankena
- 11 AntgaliS grindims
- 12 Važiuklė
- 13 Jungiamoji mova
- 14 Siurbimo vamzdis
- 15 Rankena
- 16 Kablys žarnai ir kabeliui
- 17 Filtro dangtelis
- 18 Jungė
- 19 Oro tiekimo filtras
- 20 Filtro korpusas
- 21 Kontrolinė lemputė „subatmosferinis slėgis“
- 22 Sukamasis jungiklis
- 23 Antgalio grindims laikiklis
- 24 Pagalbinis pavertimo įtaisas
- 25 Duomenų lentelė
- 26 Antgalio siūlėms laikiklis
- 27 Siurbimo vamzdžių laikiklis
- 28 Elektros laidas
- 29 Filtro dangtelio kaištukas
- 30 Stūmimo rankenos tvirtinimo varžtas
- 31 Plokščiasis gofruotas filtras

Spalvinis ženklINIMAS

- Valymo proceso valdymo elementai yra geltonos spalvos.
- Techninės priežiūros valdymo elementai yra šviesiai pilkos spalvos.

Simboliai ant prietaiso



Neįsiurbkite uždegimo šaltinių! Tinka degioms 22 zonos dulkių sprogomo klasės dulkėms siurbti.



Plokščiasis gofruotas filtras

Užsakymo Nr. 6.904-364.0



Saugos filtro maišas

Užsakymo Nr. 6.904-420.0

Saugos reikalavimai

⚠ Pavojus

- Jei išmetamas oras grįžta į patalpą, joje turi būti pakankama oro apykaita. Nustatytoms ribinėms vertėms išlaikyti grįžtančiosios srovės dydis gali sudaryti ne daugiau nei 50% šviežio oro srovės dydžio (patalpos oras V_R x oro apykaita L_W). Be specialių vėdinimo priemonių: $L_W = 1h^{-1}$.
- Dirbti su prietaisu ir medžiagomis, kurioms šis prietaisas naudojamas, taip pat ir šalinti prietaisu surinktas medžiagas leidžiama tik apmokytiems darbuotojams.
- Šiame prietaise yra sveikatai pavojingų dulkių. Ištuštinti prietaisą, jį remontuoti, taip pat šalinti dulkių kamerą gali tik reikiamas saugos priemones naudojantys specialistai.
- Nenaudokite filtro, jei nesumontuota visa filtravimo sistema.
- Laikykitės saugos reikalavimų, taikomų medžiagoms, su kuriomis dirbate.
- Pridedamos dalys yra laidžios elektros srovei. Draudžiama naudoti kitas dalis!

- Nesiurbkite nesumontavę visų filtro elementų, nes taip galite pažeisti siurblio variklį ir sukelti pavojų sveikatai dėl padidėjusio smulkių dulkių išmetimo!
- Laikykitės saugos nurodymų dėl siurbiamų medžiagų. Eksploatuojant siurblius pagal paskirtį arba ne pagal paskirtį, atskiros dalys (pvz., pūtimo anga) gali įkaisti iki 95 °C temperatūros.
- Draudžiama naudoti kabelių ilgutuvus.

Avarija

Avarijos atveju (pvz., įvykus trumpajam jungimui ar kitiems elektros sistemos gedimams) išjunkite prietaisą ir ištraukite kištuką iš elektros tinklo.

Naudojimo pradžia

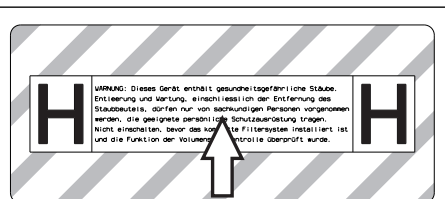

- Jei reikia, atluokite nuo pridėto lipdukų lapo reikiamos kalbos lipduką ir užklijuokite jį ant vokiško teksto, esančio ant įrenginio.

⚠ Įspėjimas

Nesiurbkite be filtro, nes taip galite pažeisti siurblio variklį ir sukelti pavojų sveikatai dėl padidėjusio smulkių dulkių išmetimo.

Pastaba: dulkėms, kurių užsidegimo energija yra žemesnė nei 1mJ, gali būti taikomi papildomi nurodymai.

- Pastatykite prietaisą į darbo padėtį, jei reikia, įjunkite stovėjimo stabdį.
- Siurblio žarną įkiškite į siurbimo antvamzdį.
- Prieš dirbdami, patikrinkite nešvarumų talpyklos užpildymo lygį ir, jei reikia, ištuštinkite ją.
- Pritvirtinkite norimą priedą.

Automatinė siurbimo galios kontrolė

Prietaise sumontuotas siurbimo galios kontrolės įtaisas. Jei oro greitis siurbimo žarnos nukrenta žemiau 20 m/s, užsidega raudona kontrolinė lemputė „subatmosferinis slėgis“ (žr. skyrių „Pagalba šalinant sutrikimus“).

Pastaba: Įprasto darbo metu (pvz., siurbiant antgaliu grindims), kontrolinė lemputė gali kartais užsidegti, kai sumažėja žarna pratekančio oro srautas (sumažėja žarnos skersmuo) ir todėl padidėja slėgis.

Pastaba: Tokiu atveju nefiksuojamas gedimas, o nurodoma, kad (kaip minėta) sumažėjo oro srautas ir padidėjo slėgis.

Antistatinė sistema

Per įžemintus jungiamuosius atvamzdžius šalinamas statinis elektros krūvis. Taip su gamintojo patvirtintai, elektrai laidžiais prietaisais apsaugoma nuo kibirkščių susidarymo ir srovės smūgių.

Valdymas

Sausas valdymas

– Prietaise įrengtas apsauginis filtro maišelis su dangteliu.

Saugos filtro maišelio užsakymo Nr.: 6.904-420.0 (5 vnt.)

Pastaba: Šiuo prietaisu gali būti siurbiamos visų rūšių dulkės iki H klasės. Pagal teisės aktų reikalavimus būtina naudoti dulkių surinkimo maišelį (užsakymo Nr. žr. Filtrų sistemos).

Pastaba: Prietaisas, kaip pramoninis siurblys, tinka siurbti sausas, degias dulkes, atitinkančias MKDV vertes.

– Nenaudotus plokščiuosius klostuotus filtrus būtina laikyti ir transportuoti pakuotėje (dėžėje).

Paveikslas **A**

– Montuodami plokščiąjį filtrą, nelieskite jo kloščiu.

⚠ **Įspėjimas**

Siurbdami jokiū būdu neišimkite plokščiojo klostuoto filtro ir apsauginio filtro maišelio.

Apsauginio filtro maišelio montavimas

→ Atsklęskite ir nuimkite siurblio galvą.

Paveikslas **B**

→ Uždėkite apsauginį filtro maišelį.

Paveikslas **C**

→ Užvožkite apsauginio filtro maišelį virš kameros.

→ Uždėkite ir užsklęskite siurblio galvą.

Drėgnas valdymas

⚠ **Pavojus**

Siurbdami drėgnuoju būdu, neišimkite sveikatai pavojingų dulkių.

– Siurbdami šlapius nešvarumus, būtina išimkite saugos filtro maišelį.

Guminių apvadėlių uždėjimas

Paveikslas **D**

→ Išmontuokite šepetinį apvadą.

→ Sumontuokite guminius apvadėlius.

Pastaba: grublėta guminių apvadėlių pusė turi būti išorėje.

Siurbimo atvamzdžio uždarymas

Paveikslas **E**

→ Prijungimo įvorę tiksliai įkiškite į siurbimo angą.

→ Įvorę įstumkite iki galo.

→ Sukdami dešininę prijungimo įvorę sandariai uždarykite angą.

Pastaba: tikslumas numatytas pagal jungiamojo kaiščio jungtį.

Apsauginio filtro maišelio šalinimas

→ Atsklęskite ir nuimkite siurblio galvą.

Paveikslas **F**

→ Iškelkite apsauginį filtro maišelį.

Paveikslas **G**

→ Pašalinkite apsauginę plėvelę.

→ Apsauginį filtro maišelį užkljuokite lipnia juosta.

→ Ištraukite apsauginį filtro maišelį atgal.

Paveikslas **H**

→ Apsauginio filtro maišelio žarnos angą sandariai uždarykite dangteliu.

Paveikslas 11

- Pritvirtintais pavalkėliais tvirtai užveržkite saugos filtro maišelį.
- Išimkite saugos filtro maišelį.
- Talpyklos vidų išvalykite drėgna šluoste.
- Saugos filtro maišelį šalinkite vadovaudamiesi teisės aktų reikalavimais, sandariai supakavę dulkių nepraleidžiančioje talpykloje.
- Uždėkite ir užsklęskite siurblio galvą.

Bendroji informacija

⚠ **Įspėjimas**

Siurbimo metu niekada negalima pašalinti plokščiojo klostuoto filtro.

- Pasiekus maksimalų skysčio kiekį, prietaisas automatiškai išsijungia.
- **Siurbiant nelaidžius skysčius (pavyzdžiui, emulsijas, alyvas ir tepalus) prietaisas, prisipildžius rezervuarui, neišsijungs. Nuolat tikrinkite rezervuaro prisipildymą ir jį laiku ištuštinkite.**
- Baigę siurbti drėgnus nešvarumus: Išdžiovinkite plokščiąjį klostuotąjį filtrą, elektrodus nuvalykite šepetėliu. Talpyklą išvalykite drėgna šluoste ir nusauskinkite.

Sukamasis jungiklis

0	Prietaisas IŠJUNGTAS
1	Prietaisas ĮJUNGTAS

Prietaiso įjungimas

- Įkiškite elektros laido kištuką.
- Sukamuoju jungiklių įjunkite prietaisą.

Valymo režimas

- Išvalykite.

Prietaiso išjungimas

- Sukamuoju jungiklių išjunkite prietaisą.
- Ištraukite elektros laido kištuką.

Po kiekvieno naudojimo

- Ištuštinkite kamerą.
- Prietaisą iš vidaus ir išorės nusiurbkite ir nuvalykite drėgna šluoste.
- Valant prietaisą reikia naudoti bent tokios pačios ar geresnės klasės siurbį.
- Jei reikia, priedus išskalaukite vandenyje ir nusauskinkite.

Stūmimo rankenos užlenkimas / atlenkimas

- Atsukite stūmimo rankenos varžtus ir nustatykite stūmimo rankeną.

Prietaiso laikymas

Paveikslas 12

- Siurbimo žarną ir elektros laidą saugokite, kaip parodyta paveiksle.
- Prietaisą palikite sausoje, pašaliniamis neprieinamoje patalpoje.

Transportavimas

Atsargiai

Sužalojimų ir pažeidimų pavojus! Transportuojant prietaisą, reikia atsižvelgti į jo svorį. Transportuodami prietaisą, jį gerai pritvirtinkite.

Norėdami apsaugoti transportuojamą prietaisą nuo dulkių, imkitės šių priemonių:

- Siurbimo žarną ir priedus sudėkite į kartą su prietaisu patiektą transportavimo krepšį. Uždarykite transportavimo maišą.
- Uždarykite siurbimo atvamzdį, žr. apie drėgną valymą.
- Išimkite iš laikiklio siurbimo vamzdį su antgaliu grindims. Norėdami nešti prietaisą, kelkite už rankenos ir siurbimo vamzdžio.
- Transportuojant įrenginį transporto priemonėse, jį reikia užfiksuoti pagal galiojančius reglamentus, kad neslystų ir neapvirstų.

Laikymas

Atsargiai

Sužalojimų ir pažeidimų pavojus! Pastatant laikyti prietaisą, reikia atsižvelgti į prietaiso svorį.

Šį prietaisą galima laikyti tik patalpose.

Priežiūra ir aptarnavimas

⚠ Pavojus

Prieš visus prietaiso priežiūros darbus išjunkite prietaisą ir ištraukite elektros laido kištuką iš tinklo lizdo.

Dulkes šalinantys aparatai pagal BGV A1 (Profesinės asociacijos prevencijos principų nuostata) yra saugūs, mažo pavojingumo arba nepavojingi įrenginiai.

- Prieš remontuojant prietaisą, jį reikia išmontuoti, išvalyti ir techniškai prižiūrėti taip, kad nekiltų pavojus aptarnaujančiam personalui ir kitiems asmenims. Prieš išmontavimą imkitės reikiamų atsargumo priemonių, įskaitant ir detoksikaciją. Šios priemonės apima lokalų dirbtinį patalpos, kur prietaisas išmontuojamas, vėdinimą filtruojant orą, darbinį paviršių valymą ir tinkamą personalo apsaugą.
- Prieš paimant prietaisą iš pavojingos vietos, nuo jo išorės reikėtų nusiurbti ir švariai nuvalyti ar hermetiškai surinkti nuodingas dulkes. Paimant prietaiso dalis iš pavojingos vietos, jos turi būti laikomos užterštomis. Reikia imtis tinkamų priemonių, kad būtų išvengta dulkių paskirstymo.
- Visos priežiūros ir remonto darbų metu nepakankamai nuvalytos (dėl kažkokių priežasčių) dalys turi būti išmetamos. Tokios dalys turi būti šalinamos sandariuose maišuose pagal atitinkamus tokių atliekų šalinimo reikalavimus.
- Transportuojant ir aptarnaujant prietaisą siurbimo angą reikia uždaryti prijungiama įvare.

⚠ Įspėjimas

Nuolat techniškai prižiūrėkite nelaimingų atsitikimų prevencijos saugos įrangą. Tai reiškia, kad ne rečiau nei kartą per metus gamintojas arba kvalifikuotas specialistas turi patikrinti, ar saugiai ir nepriekaištingai veikia ši įranga, pavyzdžiui, ar sandarus prietaisas, ar nepažeistas filtras, ar kontrolinė įranga.

⚠ Pavojus

Patikrinti prietaiso filtravimo galią galite taikydami EN 60 335–2–69 AA.22.201.2 pateiktą procedūrą. Tokia patikrą atlikite bent kartą per metus arba dažniau, jei to reikalauja nacionalinės nuostatos. Jei gauti nepatenkinami patikros rezultatai, pakartokite patikrą su nauju plokščiuoju klostuotu filtru.

Pastaba: H klasės siurblių techninės priežiūros darbus reikia atlikti prireikus, bet ne rečiau nei kartą per metus, jei reikia, būtina atlikti remonto darbus ir pateikti siurblių patikrinti specialistui (turinčiam kvalifikaciją pagal TRGS 519 Nr. 5.4.3, 2 dalį).

Pareikalavus reikia pateikti patikros rezultatus.

Atsargiai

Pažeidimo pavojus! Valymui nenaudokite priežiūros priemonių, kurių sudėtyje yra silikono.

- Paprastus aptarnavimo ir priežiūros darbus galite atlikti patys.
- Prietaiso paviršių ir vidinę rezervuaro pusę reguliariai nuvalykite drėgna šluoste.

⚠ Pavojus

Žalingos dulės kelia pavojų sveikatai. Atlikdami techninės priežiūros darbus (pavyzdžiui, keisdami filtrą), naudokite P2 ar aukštesnės klasės respiratorių ir vienkartinę aprangą.

Plokščiojo klostuoto filtro keitimas

⚠ Pavojus

Atsiradusias dulkes transportuokite sandariuose induose. Jas perkelti į kitą indą draudžiama. Asbesto sudėtyje turinčias atliekas tvarkykite laikydamiesi atliekų tvarkymo taisyklių ir reikalavimų.

⚠ Įspėjimas

Išėmę iš prietaiso pagrindinę filtro kasetę, daugiau jos nebenaudokite.

Tvirtai įrengtus filtrus gali keisti tik specialistai tam pritaikytoje vietoje (pvz., vadinamosiose dekontaminacijos stotyse).

Plokščiojo klostuoto filtro užsakymo

Nr.: 6.904-364.0

Paveikslas 14

→ Abu filtro dangtelio kaištukus atsuktuvu pasukite prieš laikrodžio rodyklę. Šitaip kaištukai išspaudžiami.

→ Atidarykite filtro dangtelį.

→ Išimkite plokščiąjį klostuotą filtrą.

Paveikslas 15

→ Išimdami plokščiąjį klostuotąjį filtrą, jį apgaubkite maišeliu ir uždarykite šį maišelį.

Maišelio užsakymo Nr.: 6.277-454.0

→ Panaudotą plokščiąjį klostuotą filtrą, šalinkite sandariame maišelyje laikydamiesi teisės aktų reikalavimų.

→ Pašalinkite švaraus oro pusėje susikauptus nešvarumus.

→ Įdėkite naują plokščiąjį klostuotą filtrą.

→ Uždarykite filtro dangtelį taip, kad girdimai užsifikuotų.

→ Atsuktuvu įspauskite ir sukdami laikrodžio rodyklės kryptimi užtvirtinkite abu filtro dangtelio kaištukus.

Apsauginio filtro maišelio keitimas

⚠ Pavojus

Atsiradusias dulkes transportuokite sandariuose induose. Jas perkelti į kitą indą draudžiama. Asbesto sudėtyje turinčias atliekas tvarkykite laikydamiesi atliekų tvarkymo taisyklių ir reikalavimų.

⚠ Pavojus

Tvarkyti dulkių maišelio atliekas gali tik instruktuoti asmenys.

Paveikslas 16

→ Uždarykite siurbimo atvamzdį, žr. apie drėgną valymą.

→ Atsklęskite ir nuimkite siurblio galvą.

Paveikslas 17

→ Iškelkite apsauginį filtro maišelį.

Paveikslas 18

→ Pašalinkite apsauginę plėvelę.

→ Apsauginį filtro maišelį užklijuokite lipnia juosta.

→ Ištraukite apsauginį filtro maišelį atgal.

Paveikslas 19

→ Apsauginio filtro maišelio žarnos angą sandariai uždarykite dangteliu.

Paveikslas 20

→ Pritvirtintais pavalkėliais tvirtai užveržkite saugos filtro maišelį.

→ Išimkite saugos filtro maišelį.

→ Talpyklos vidų išvalykite drėgna šluoste.

→ Saugos filtro maišelį šalinkite vadovaudamiesi teisės aktų reikalavimais, sandariai supakavę dulkių nepraleidžiančioje talpykloje.

Paveikslas 21

→ Įkiškite naują saugos filtro maišelį.

Paveikslas 22

→ Užvožkite apsauginio filtro maišelį virš kameros.

→ Uždėkite ir užsklęskite siurblio galvą.

Elektrodų valymas

→ Atsklęskite ir nuimkite siurblio galvą.

→ Elektrodus nuvalykite šepečiu.

→ Uždėkite ir užsklęskite siurblio galvą.

Oro tiekimo filtro keitimas

Paveikslas **M**

- Į siurbimo galvos filtro korpuso angas iki galo įkiškite 2 plokščiuosius atsuktuvus.
- Abu plokščiuosius atsuktuvus paspauskite žemyn ir iškelkite filtro korpusą.
- Išimkite filtro korpusą.
- Iš filtro korpuso išimkite oro tiekimo filtrą.
- Į filtro korpusą įstatykite naują oro tiekimo filtrą.
- Į siurbimo galvą įdėkite ir užfiksuokite filtro korpusą.

Pagalba gedimų atveju

⚠ **Pavojus**

Prieš visus prietaiso priežiūros darbus išjunkite prietaisą ir ištraukite elektros laido kištuką iš tinklo lizdo.

⚠ **Įspėjimas**

Elektros sistemą gali tikrinti ir tvarkyti tik kvalifikuotas elektrikas. Jei gedimas sudėtingesnis, kreipkitės į „Kärcher“ klientų aptarnavimo tarnybą.

Pastaba: jei kas nors sugedo (pavyzdžiui, įtrūko filtras), nedelsdami išjunkite prietaisą. Prieš vėl pradėdami naudoti prietaisą, gedimą pašalinkite.

Siurblio turbina neveikia

- Patikrinkite maitinimo tinklo lizdą ir saugiklį.
- Patikrinkite įrenginio maitinimo kabelį, kištuką ir elektrodus.
- Įjunkite prietaisą.

Siurblio turbina išsijungia

- Ištuštinkite kamerą.

Ištuštinus rezervuarą siurblio turbina vis dar neveikia

- Išjunkite prietaisą ir, 5 sekundes palaukę, jį vėl įjunkite.
- Šepečiu nuvalykite elektrodus ir tarpą tarp jų.

Sumažėjo siurbimo jėga

- Pašalinkite susidariusius kamščius iš siurbimo antgalio, siurblio vamzdžio, siurbimo žarnos ar plokščiojo klostuoto filtro.
- Pakeiskite apsauginio filtro maišelį.
- Tinkamai užfiksuokite filtro dangtelį.
- Pakeiskite plokščiąjį klostuotą filtrą.
- Dėl perkaitimo apsauginis terminis jungiklis įjungė avarinį režimą.
- Palaukite, kol prietaisas atvės. Pakeiskite oro tiekimo filtrą.

Siurbimo metu dulkės šalinamos laukan

- Patikrinkite, ar tinkamai įstatytas plokščiasis klostuotas filtras.
- Pakeiskite plokščiąjį klostuotą filtrą.

Automatinė išjungimo sistema (drėgno valymo metu) nereaguoja

- Šepečiu nuvalykite elektrodus ir tarpą tarp jų.
- Nuolat stebėkite elektros srovei nelaidaus skysčio kiekį.

Kontrolinė lemputė „subatmosferinis slėgis“ žiba raudonai

- Pakeiskite plokščiąjį klostuotą filtrą.
- Apsauginiam filtro maišeliui prisipildžius ir srovei tapus silpnesnei nei nurodyta žemesnioji riba, maišelį pakeiskite.

Atliekų tvarkymas

Pasibaigus tarnavimo laikui prietaiso atliekas sutvarkykite remdamiesi teisės aktų reikalavimais.

Garantija

Kiekvienoje šalyje galioja mūsų įgaliotų pardavėjų nustatytos garantijos sąlygos. Galimus prietaiso gedimus garantijos galiojimo laikotarpiu pašalinsime nemokamai, jei tokių gedimų priežastis buvo netinkamos medžiagos ar gamybos defektai. Dėl garantinių gedimų šalinimo kreipkitės į savo pardavėją arba artimiausią klientų aptarnavimo tarnybą pateikdami pirkimą patvirtinantį kasos kvitą.

Priedai ir atsarginės dalys

⚠ Pavojus

22 konstrukcijos siurbliams naudokite tik gamintojo aprobuotus priedus. Naudojant kitų gamintojų priedus, gali kilti sprogdimo pavojus.

- Leidžiama naudoti tik gamintojo patvirtintus priedus ir atsargines dalis. Originalių priedų ir atsarginių dalių naudojimas užtikrina saugų, be gedimų prietaiso funkcionavimą.
- Dažniausia naudojamų atsarginių dalių sąrašas pateiktas naudojimo instrukcijos pabaigoje.
- Informacijos apie atsargines dalis galite rasti interneto svetainės www.kaercher.com dalyje „Service“.

EB atitikties deklaracija

Šiuo pareiškime, kad toliau aprašyto aparato brėžiniai ir konstrukcija bei mūsų į rinką išleistas modelis atitinka pagrindinius EB direktyvų saugumo ir sveikatos apsaugos reikalavimus. Jei mašinos modelis keičiamas su mumis nepasitarus, ši deklaracija nebegalioja.

Gaminys: Drėgno ir sauso valymo siurblys

Tipas: 1.667-xxx

Specialios EB direktyvos:

2006/42/EB (+2009/127/EB)

2004/108/EB

94/9/EB

Taikomi darnieji standartai:

EN 55014–1: 2006+A1: 2009+A2: 2011

EN 55014–2: 1997+A1: 2001+A2: 2008

EN 60335–1

EN 60335–2–69

EN 61000–3–2: 2006+A1: 2009+A2: 2009

EN 61000–3–3: 2008

EN 62233: 2008

Taikomi nacionaliniai standartai:

TRGS 519

Patikros ataskaitos Nr.

713009565

TÜV SÜD

Ridlerstr. 65

80339 München

Žymėjimas



II 3D 95 °C

5.966-037

Pasirašantys asmenys yra įgalioti parduotuvės vadovybės.

H. Jenner
CEO

S. Reiser
Head of Approbation

Dokumentaciją tvarkyti įgaliotas asmuo:
S. Reiser

Alfred Kärcher GmbH & Co. KG

Alfred-Kärcher-Str. 28 - 40

71364 Winnenden (Germany)

Tel.: +49 7195 14-0

Faksas: +49 7195 14-2212

Winnenden, 2013/05/01

Techniniai duomenys

		NT 75/1 Me Ec H Z22
Tinklo įtampa	V	220-240
Dažnis	Hz	1~ 50/60
Nominalioji galia	W	1000
Kameros talpa	l	75
Skysčio užpildymo lygis	l	52
Oro kiekis (maks.)	m ³ /h	140
Subatmosferinis slėgis (maks.)	kPa (mbar)	22,0 (220)
Saugiklio rūšis	--	IP 54
Apsaugos klasė	--	I
Siurbimo žarnos jungtis (C-DN/C-ID)	mm	40
Ilgis x plotis x aukštis	mm	640 x 540 x 925
Plokščiojo klostuoto filtro plotas	m ²	0,95
Tipinė eksploatacinė masė	kg	27,8
Aplinkos temperatūra	°C	-10...+40
Santykinė drėgmė	%	30-90
Apsaugos nuo užsidegimo rūšis		II 3D 95 °C
Nustatytos vertės pagal EN 60335-2-69		
Garso slėgio lygis L _{pA}	dB(A)	76
Neapibrėžtis K _{pA}	dB(A)	1
Delno/rankos vibracijos poveikis	m/s ²	<2,5
Nesaugumas K	m/s ²	0,2

Maitinimo kabelis	H07RN-F 3x1,5 mm ²	
	Dalies Nr.:	Kabelio ilgis
EU	6.650-035.0	10 m



Перед першим застосуванням вашого пристрою прочитайте цю оригінальну інструкцію з експлуатації, після цього дійте відповідно неї та збережіть її для подальшого користування або для наступного власника.

- Перед першим використанням на виробництві обов'язково прочитайте вказівки з техніки безпеки № 5.956-249.
- Неслідування інструкції з експлуатації та брошури з правил безпеки може призвести до пошкодження пристрою та небезпеки для користувача та інших людей.
- Якщо виникають ошкодження при транспортуванні, негайно повідомте про це продавця.

Перелік

Захист навколишнього середовища	UK . . . 1
Знаки у посібнику	UK . . . 1
Правильне застосування	UK . . . 2
Елементи приладу	UK . . . 2
Символи на пристрої	UK . . . 3
Правила безпеки.	UK . . . 3
Введення в експлуатацію.	UK . . . 3
Експлуатація	UK . . . 4
Транспортування	UK . . . 6
Зберігання.	UK . . . 6
Догляд та технічне обслуговування.	UK . . . 7
Допомога у випадку неполадок	UK . . . 9
Утилізація	UK . . 10
Гарантія	UK . . 10
Приладдя й запасні деталі	UK . . 10
Заява при відповідності Європейського співтовариства	UK . . 11
Технічні характеристики	UK . . 12

Захист навколишнього середовища



Матеріали упаковки піддаються переробці для повторного використання. Будь ласка, не викидайте пакувальні матеріали разом із домашнім сміттям, віддайте їх для на переробку.



Старі пристрої містять цінні матеріали, що можуть використовуватися повторно. Батареї, мастило та схожі матеріали не повинні потрапити у навколишнє середовище. Тому, будь ласка, утилізуйте старі пристрої за допомогою спеціальних систем збору сміття.

Інструкції із застосування компонентів (REACH)

Актуальні відомості про компоненти наведені на веб-вузлі за адресою: www.kaercher.com/REACH

Знаки у посібнику

⚠ Обережно!

Для небезпеки, яка безпосередньо загрожує та призводить до тяжких травм чи смерті.

⚠ Попередження

Для потенційно можливої небезпечної ситуації, що може призвести до тяжких травм чи смерті.

Увага!

Для потенційно можливої небезпечної ситуації, що може призвести до легких травм чи спричинити матеріальні збитки.

Правильне застосування

- Цей пилосос призначений для вологого та сухого очищення підлоги і стін.
- Пристрій підходить до всмоктування сухого, горючого, небезпечного для здоров'я пилу в зоні 22 клас пилу Н згідно EN 60 335–2–69.
- Пристрої з типом конструкції 22 призначені для збору горючого пилу в зоні 22. Вони не підходять для підключення до машин, що викидають пил.
- Пристрої конструкції 22 придатні тільки для збору пилу або рідин з високим ступенем вибухонебезпечності, а також для сумішей горючого пилу з рідинами.
- Після встановлення приладу для всмоктування азбесту в закритому приміщенні, згідно з TRGS 519, повторне встановлення приладу в так званих зонах побілки заборонене. Очищення приладу дозволяється лише в тому випадку, коли воно здійснюється спеціалістом згідно TRGS 519 № 2.7в попередньо повністю дезактивованому приладі (тобто не лише його зовнішній оболонці, а й, наприклад, охолоджувальної камери, вмонтованого відсіку для електричного оснащення, самого оснащення тощо). Акт проведення дезактивації фіксується в письмовому вигляді та закріплюється підписом спеціаліста.
- Цей пристрій придатний для промислового застосування, наприклад, в готелях, школах, лікарнях, на фабриках, у магазинах, офісах та орендних підприємствах.

Елементи приладу

- 1 Електроди
- 2 Всмоктуючий шланг
- 3 Тягова ручка, регульована
- 4 Фіксація головки всмоктування
- 5 Колесо
- 6 Ємкість для бруду
- 7 Головка всмоктування
- 8 Рульова стійка і гальма зі стопорним пристроєм
- 9 Усмоктувальний патрубок
- 10 Ручка шасі
- 11 Сопло для полу
- 12 Ходова частина
- 13 З'єднувальна муфта
- 14 Всмоктувальна трубка
- 15 Ручка
- 16 Гачок для шлангу та кабелю
- 17 Кришка фільтра
- 18 Всмоктувальне коліно
- 19 Фільтр припливного повітря
- 20 Корпус фільтру
- 21 Контрольний індикатор "Знижений тиск"
- 22 Поворотний перемикач
- 23 Підставка для розміщення насадок для чищення підлоги
- 24 Допомога при перекиданні
- 25 Заводська табличка
- 26 Тримач насадки для стиків
- 27 Тримач для всмоктувальної трубки
- 28 Мережевий кабель
- 29 Стопорна пробка для кришки фільтру
- 30 Кріпильний гвинт провідної дуги
- 31 Плоский складчастий фільтр

Кольорове маркування

- Органи управління для процесу чищення є жовтими.
- Органи управління для технічного обслуговування та сервісу є світло-сірими.

Символи на пристрої

	Не застосовувати джерел загоряння! Пасує для всмоктування горючого пилю класу вибухонебезпечності пилю в зоні 22.
---	---

	Плоский складчастий фільтр	
	№ замовлення	6.904-364.0
	Пилозбірний мішок запобіжного фільтра	
	№ замовлення	6.904-420.0

Правила безпеки

⚠ Обережно!

- Якщо повітря, що виходить з пристрою, знову повертається до приміщення, слід забезпечити достатній рівень вентиляції L у приміщенні. Для того, щоб притримуватись граничних значень, об'ємна витрата має складати максимум 50% приточного повітря (об'єм приміщення V_R x рівень повітряного обміну L_W). Без спеціальних вентиляційних заходів: $L_W = 1h^{-1}$.
- Використання приладу та речовин, що потрібні для роботи приладу, включаючи безпечну утилізацію використаних матеріалів, може здійснювати лише підготовлений персонал зі спеціальним оснащенням.
- Цей прилад містить шкідливий для здоров'я пил. Випорожнення та обслуговування приладу, включаючи зняття резервуару для збору пилю, мають проводитись тільки спеціалістами у відповідному захисному одязі.

- Забороняється використання пристрою без повної системи фільтрації.
- Необхідно слідувати правилам техніки безпеки, які стосуються матеріалів, що всмоктуються.
- Аксесуари, що додаються, є струмопровідними. Заборонено використовувати інші аксесуари!
- Використовувати прилад з усіма фільтруючими елементами, інакше це призведе до пошкодження мотору всмоктування та небезпеки для здоров'я через підвищений вміст пилю!
- Необхідно дотримуватись правил техніки безпеки для матеріалів, що всмоктуються. Як при належному, так і при недоцільному використанні деталі пилососу (наприклад, отвір відводу повітря) можуть нагріватися до $95\text{ }^\circ\text{C}$.
- Використання подовжувачів заборонено.

У випадку аварії

У випадку екстреної ситуації (наприклад, коротке замикання або інші неполадки електрики) вимкнути пристрій та витягнути вилку з розетки.

Введення в експлуатацію

H

WIKIPEDIA: Dieses Gerät emittiert gesundheitsschädliche Staubpartikel. Entleerung und Wartung, einschließlich der Entleerung des Staubbehälters, dürfen nur von geschulten Personen vorgenommen werden, die geeignete persönliche Schutzausrüstung tragen. Nicht anstrahlen, bevor das komplette Filterpaket installiert ist und die Funktion der Vollstrom-Entsorgung kontrolliert wurde.

H



→ При необхідності, відклеїти від прикладеного аркуша наклейку з написом на відповідній мові і наклеїти її на німецький текст, наявний на пристрої.

⚠ Попередження

Слід використовувати прилад з усіма фільтруючими елементами, інакше це призведе до пошкодження мотору всмоктування та небезпеки для здоров'я через підвищений вміст пилу.

Вказівка: Для речовин з енергією займання нижче 1мДж можуть діяти додаткові директиви.

- ➔ Привести пристрій у робочий стан. Якщо необхідно, скористатися стопорним пристроєм колішат.
- ➔ Вставити всмоктувальний шланг у всмоктувальний патрубок.
- ➔ Перед початком роботи перевірити рівень заповнення резервуару для сміття і випорожнити його при необхідності.
- ➔ Одягнути необхідний аксесуар.

Автоматичний контроль продуктивності всмоктування

Прибор оснащений системою контролю продуктивності всмоктування. Якщо швидкість повітря у всмоктувальному шлангу падає нижче 20 м/с, контрольний індикатор "Знижений тиск" починає світитися червоним світлом (див. "Допомога в разі неполадок").

Вказівка: Під час звичайного режиму роботи (наприклад, при роботі з форсуною для миття підлог) контрольна лампочка може на короткий час запалитися при скороченні кількості повітря (зменшення поперечного перетину) та збільшенні внаслідок цього недостатнього тиску.

Вказівка: Ці випадки представляють, однак, не збої, а є свідченням того, що, як зазначено вище, кількість повітря зменшується, а тиск падає.

Система антистатик

Статичні заряди видаляються завдяки заземленому з'єднувальному патрубку. Таким чином, при використанні дозволених виробником електропровідних аксесуарів виключається іскріння та виникнення імпульсів струму.

Експлуатація

Пилосос для сухої очистки

- Прилад оснащений мішком бар'єрного фільтра з кришкою.

Номер для замовлення, пилосбірний мішок запобіжного фільтра: 6.904-420.0 (5 штук)

Вказівка: Цей пристрій придатний для збору всіх видів пилу до класу H. Використання мішків для пилу у пилосборачах (номер для замовлення дивіться у розділі "Фільтрувальні системи") необхідно згідно закону.

Вказівка: Пристрій може використовуватися у якості промислового пилососу для всмоктування сухого, горючого пилу з максимально допустимою концентрацією шкідливих речовин на робочому місці.

- Не використані складчасті фільтри повинні зберігатися та транспортуватися лише в запакованому вигляді (картонній упаковці).

Малюнок **А**

- Під час встановлення забороняється торкатися пластин складчастого фільтра.

⚠ Попередження

Під час роботи забороняється видалення складчастого фільтра та мішка бар'єрного фільтра.

Встановлення пилозбірного мішка із запобіжним фільтром

→ Висвободіть та зніміть всмоктуючу головку.

Малюнок **Б**

→ Насадити мішок бар'єрного фільтра.

Малюнок **В**

→ Краї мішка перегнути через контейнер.

→ Встановіть та зафіксуйте всмоктуючу головку.

Вологе прибирання

⚠ Обережно!

В режимі вологого прибирання забороняється всмоктування небезпечного для здоров'я пилу.

– При всмоктуванні вологого пилу необхідно завжди виймати пилозбірний мішок запобіжного фільтра.

Установка гумових губок

Малюнок **Д**

→ Зняти щітки.

→ Встановити гумові губки.

Вказівка: Структурована сторона гумових губок має дивитись назовні.

Закрити всмоктувальний отвір

Малюнок **Е**

→ Встановіть трубну муфту прямо у всмоктувальний елемент.

→ Закрутіть до упору трубну муфту.

→ Поворотом вправо зафіксувати всмоктувальний елемент із трубою муфтою.

Вказівка: Відповідність деталей забезпечується "багнетним з'єднанням".

Видалення мішка бар'єрного фільтра

→ Висвободіть та зніміть всмоктуючу головку.

Малюнок **Ж**

→ Відігнути краї мішка бар'єрного фільтра.

Малюнок **З**

→ Зняти захисну плівку.

→ Мішок бар'єрного фільтра заклеїти за допомогою липкої накладки.

→ Відтягнути назад мішок бар'єрного фільтра.

Малюнок **И**

→ Отвір всмоктування на мішку бар'єрного фільтра щільно закрити за допомогою кришки.

Малюнок **Й**

→ Міцно закрити пилозбірний мішок запобіжного фільтра за допомогою передбаченого для цього кабельного з'єднувача.

→ Вийняти пилозбірний мішок запобіжного фільтра.

→ Очистити резервуар зсередини за допомогою вологої ганчірки.

→ Пилозбірний мішок запобіжного фільтра утилізувати в пилонепрохідному закритому мішку згідно з вимогами закону.

→ Встановіть та зафіксуйте всмоктуючу головку.

Загальні положення

⚠ Попередження

Забороняється видалення складчастого фільтра під час роботи.

– При досягненні максимального рівня рідини прилад автоматично відключається.

– **Під час роботи з непровідними рідинами (наприклад, рідина для охолодження при свердлінні, масла та жири), при наповненні резервуара прилад не відключається. Рівень заповнення повинен постійно контролюватися, а з резервуара необхідно вчасно видаляти його вміст.**

– Після завершення чищення у вологому режимі: Просушити складчастий фільтр. Електроди очистити за допомогою щітки. Очистити резервуар за допомогою вологої ганчірки та висушити.

Поворотний перемикач

0	Прилад ВІМКН
1	Прилад ВМКН

Ввімкнення пристрою

- Вставте штепсельну вилку.
- Ввімкнути прилад за допомогою поворотного перемикача.

Режим очищення

- Провести мийку.

Вимкнути пристрій

- Вимкнути прилад за допомогою поворотного перемикача.
- Вітягніть мережеву штепсельну вилку.

Після кожного використання

- Випорожнити резервуар.
- Очистити прилад зовні та всередині за допомогою пилососа та протерти його вологим рушником.
- При очищенні пристрою пилососом слід використовувати такий самий пристрій або пилосос вищого класу.
- При необхідності, ополоснути аксесуари їх водою та дати просохнути.

Скласти/розкласти тягову ручку

- Послабити кріпильні гвинти тягової ручки та відрегулювати її.

Зберігати пристрій

Малюнок **1**

- Зберігати всмоктувальний шланг і мережевий шнур, як вказано на малюнку.
- Зберігайте пристрій у сухому приміщенні та захищайте від недозволеного використання.

Транспортування

Увага!

Небезпека отримання травм та ушкоджень! При транспортуванні слід звернути увагу на вагу пристрою.

Під час транспортування приладу надійного зафіксуйте його.

Для уникнення розпилювання пилу під час транспортування приладу слід прийняти наступні міри:

- Шланг всмоктування разом з іншим обладнанням скласти в мішок для транспортування, що входить до комплекту. Закрити мішок для транспортування.
- Закрити всмоктувальний отвір, див. Очищення в вологому режимі.
- Вийняти всмоктувальну трубку з насадкою для підлоги із тримача. Для перенесення пристрою його слід брати за рукоятку та всмоктувальну трубку.
- При перевезенні апарату в транспортних засобах слід враховувати місцеві діючі державні норми, направлені на захист від ковзання та перекидання.

Зберігання

Увага!

Небезпека отримання травм та ушкоджень! При зберіганні звернути увагу на вагу пристрою.

Цей прилад має зберігатися лише у внутрішніх приміщеннях.

Догляд та технічне обслуговування

⚠ **Обережно!**

До проведення будь-яких робіт слід вимкнути пристрій та витягнути штекер.

Машини для збору пилу є пристроями забезпечення безпеки для запобігання або усунення небезпеки відповідно до BGV A1.

- Для проведення обслуговування пристрою користувачем, його слід розібрати, прочистити та провести обслуговування, якщо це можливо виконати, не створюючи небезпеки для обслуговуючого персоналу або інших людей. Слід застосувати засоби безпеки щодо обеззараження перед розбором пристрою. Забезпечити місцеву фільтрацію примусової витяжної вентиляції у місці, де проводиться розбирання пристрою, а також очистку місця обслуговування та достатній захист персоналу.
- Зовнішню частину пристрою слід знезаразити шляхом використання всмоктуючих приладів та протерти, або обробити ущільнюючим засобом до того, як його буде винесено з небезпечної зони. Усі частини приладу слід розцінювати забрудненими після того, як прилад було винесено з небезпечної зони. Необхідно ужити всі заходи щоб уникнути розповсюдження пилу.
- При проведенні обслуговування або ремонту приладу усі забруднені деталі, які неможливо очистити належним чином, слід викинути. Такі предмети мають бути поміщені у непроникні мішки та утилізовані у відповідності до розпоряджень щодо утилізації таких відходів.
- Отвір для всмоктування необхідно закрити трубою муфтою при перевезенні та обслуговуванні приладу.

⚠ **Попередження**

Слід постійно слідувати правилам безпеки для запобігання небезпеки. Це означає, що слід принаймні один раз на рік виробник або його представник має перевіряти технічну безпеку роботи приладу, наприклад, герметичність приладу, пошкодження фільтра, робота контрольних приладів.

⚠ **Обережно!**

Ефективність фільтрації приладу можна перевірити за допомогою тестів, зазначених у EN 60 335–2–69 AA.22.201.2. Таку перевірку слід проводити раз в рік або частіше, якщо цього вимагають державні директиви. В разі отримання негативних результатів перевірки тестування необхідно провести ще раз, встановивши новий складчастий фільтр.

Вказівка: Пилосос для пилу класу H має проходити за потреби, але не рідше, ніж раз на рік, технічне обслуговування, у разі необхідності ремонтуватися та перевірятися кваліфікованим фахівцем (кваліфікація згідно Технічних правил для небезпечних речовин TRGS 519 № 5.4.3, абз. 2). Результати перевірки мають надаватися за вимогою.

Увага!

Небезпека ушкодження! Не використовувати засоби для чищення с вмістом силікону.

- Прості роботи з технічного обслуговування та догляду Ви можете виконувати самостійно.
- Зовнішню поверхню приладу та внутрішню сторону резервуару слід регулярно протирати вологою ганчіркою.

⚠ **Обережно!**

Існує небезпека, викликана шкідливим для здоров'я пилом. В ході проведення технічного обслуговування приладу (наприклад, заміна фільтру) слід одягати респіратор P2 або вищого ступеня захисту та захисний одяг.

Заміна складчастого фільтра

⚠ Обережно!

Пил, що утворився, транспортувати в контейнерах, які не пропускають пил.

Перекачування пилу забороняється.

Утилізація відходів, які містять азбест, здійснюється у відповідності до інструкцій та правил щодо видалення відходів.

⚠ Попередження

Основний фільтрувальний елемент після виймання з приладу більше не використовувати.

Заміна вбудованого фільтру може здійснюватися лише спеціалістом в спеціально відведених місцях (наприклад, так званих станціях дезактивації).

Номер для замовлення, плоский складчастий фільтр: 6.904-364.0

Малюнок **К**

→ За допомогою викрутки вигвинтити з кришки фільтру обидві стопорні пробки, обернувши їх проти годинникової стрілки. Ущільнюючі пробки виштовхують.

→ Відкрити кришку фільтра.

→ Витягнути складчастий фільтр.

Малюнок **Л**

→ При здійсненні видалення складчастого фільтра його необхідно зразу ж помістити в мішок, який входить до комплекту, та щільно закрити.

Номер для замовлення мішка: 6.277-454.0

→ Використані складчасті фільтри з пилонепрохідного закритого мішка утилізуйте згідно з вимогами закону.

→ Видаліть бруд зі сторони подачі чистого повітря.

→ Встановіть новий складчастий фільтр.

→ Закрити кришку фільтра так, щоб було чути щиглик.

→ За допомогою викрутки втиснути в кришку фільтру обидві стопорні пробки та закріпити їх, обернувши за годинниковою стрілкою.

Зміна мішка бар'єрного фільтра

⚠ Обережно!

Пил, що утворився, транспортувати в контейнерах, які не пропускають пил.

Перекачування пилу забороняється.

Утилізація відходів, які містять азбест, здійснюється у відповідності до інструкцій та правил щодо видалення відходів.

⚠ Обережно!

Утилізація пилонакопичувальних контейнерів може здійснюватися лише кваліфікованими особами.

Малюнок **М**

→ Закрити всмоктувальний отвір, див. Чищення в вологому режимі.

→ Висвободіть та зніміть всмоктуючу головку.

Малюнок **Н**

→ Відігнути краї мішка бар'єрного фільтра.

Малюнок **О**

→ Зняти захисну плівку.

→ Мішок бар'єрного фільтра заклеїти за допомогою липкої накладки.

→ Відтягнути назад мішок бар'єрного фільтра.

Малюнок **П**

→ Отвір всмоктування на мішку бар'єрного фільтра щільно закрити за допомогою кришки.

Малюнок **Р**

→ Міцно закрити пилозбірний мішок запобіжного фільтру за допомогою передбаченого для цього кабельного з'єднувача.

→ Вийняти пилозбірний мішок запобіжного фільтру.

→ Очистити резервуар зсередини за допомогою вологої ганчірки.

- Пилозбірний мішок запобіжного фільтру утилізувати в пилонаепрохідному закритому мішку згідно з вимогами закону.

Малюнок **В**

- Встановити новий пилозбірний мішок запобіжного фільтру.

Малюнок **С**

- Краї мішка перегнути через контейнер.
- Встановіть та зафіксуйте всмоктуючу головку.

Очистити електроди

- Висвободіть та зніміть всмоктуючу головку.
- Електроди очистити за допомогою щітки.
- Встановіть та зафіксуйте всмоктуючу головку.

Заміна фільтра припливного повітря

Малюнок **М**

- Вставити в отвори корпусу фільтра на всмоктувальній голівці дві плоских викрутки до упору.
- Натиснути обидві викрутки донизу та зняти таким чином корпус фільтра.
- Вийняти корпус фільтра.
- Вийняти фільтр припливного повітря з корпусу фільтра.
- Вставити новий фільтр припливного повітря в корпус.
- Встановити корпус фільтру на всмоктувальну голівку та зафіксувати його з клацанням.

Допомога у випадку неполадок

⚠ **Обережно!**

До проведення будь-яких робіт слід вимкнути пристрій та витягнути штекер.

⚠ **Попередження**

Усі перевірки та роботи з електричними частинами приладу мають виконуватися спеціалістом. У випадку подальших несправностей, будь-ласка, зверніться до служби технічного обслуговування фірми Kärcher.

Вказівка: В разі виникнення неполадки (напр., розрив фільтру) пристрій слід негайно вимкнути. Перед повторним використанням неполадки повинні бути усунуті.

Всмоктувальна турбіна не працює

- Перевірити штепсельну розетку та запобіжник системи електроживлення.
- Перевірити мережний кабель, штепсельну вилку та електроди пристрою.
- Включіть пристрій.

Всмоктувальна турбіна відключається

- Випорожнити резервуар.

Після спустошення бака всмоктувальна турбіна не запускається

- Вимкнути прилад і почекати 5 секунд, після чого знову увімкнути прилад.
- Очистити електроди, а також простір між електродами за допомогою щітки.

Знизилась сила всмоктування

- Видалити сміття з всмоктувального сопла, всмоктувальної трубки, всмоктувального шланга або складчастого фільтра.
- Замінити мішок бар'єрного фільтра.
- Правильно зафіксувати кришка фільтра.
- Замініть складчастий фільтр.
- При перегріві двигуна термозахист перемикає його в аварійний режим.
- Дати пристрою охолонути. Замінити фільтр припливного повітря.

При всмоктуванні виходить пил

- Перевірити правильність установки складчастого фільтра.
- Замініть складчастий фільтр.

Автоматичне відключення (чищення у вологому режимі) не спрацьовує

- Очистити електроди, а також простір між електродами за допомогою щітки.
- При роботі з непровідною рідиною слід постійно контролювати рівень заповнення.

Контрольний індикатор "Знижений тиск" горить червоним світлом

- Замініть складчастий фільтр.
- При повному мішку бар'єрного фільтра та перевищенні середньої об'ємної витрати мішок необхідно замінити.

Утилізація

Згідно з законними нормами прилад утилізується після закінчення строку використання.

Гарантія

У кожній країні діють умови гарантії, наданої відповідною фірмою-продавцем. Неполадки в роботі пристрою ми усуваємо безплатно протягом терміну дії гарантії, якщо вони викликані браком матеріалу чи помилками виготовлення. У випадку чинності гарантії зверніться до продавця чи в найближчий авторизований сервісний центр з документальним підтвердженням покупки.

Приладдя й запасні деталі

⚠ Обережно!

Дозволяється використання тільки обладнання, допущеного виробником для конструкції 22. Використання інших аксесуарів може призвести до небезпеки вибуху.

- При цьому будуть використовуватись лише ті комплектуючі та запасні частини, що надаються виробником. Оригінальні комплектуючі та запасні частини замовляються по гарантії, щоб можна було безпечно та без перешкод використовувати пристрій.
- Асортимент запасних частин, що часто необхідні, можна знайти в кінці інструкції по експлуатації.
- Подальша інформація по запасним частинам є на сайті www.kaercher.com в розділі Сервіс.

Заява при відповідність Європейського співтовариства

Цим ми повідомляємо, що нижче зазначена машина на основі своєї конструкції та конструктивного виконання, а також у випущеної у продаж моделі, відповідає спеціальним основним вимогам щодо безпеки та захисту здоров'я представлених нижче директив ЄС. У випадку неузгодженої з нами зміни машини ця заява втрачає свою силу.

Продукт: Пилосос для сухого та вологого всмоктування

Тип: 1.667-xxx

Відповідна директива ЄС

2006/42/ЄС (+2009/127/ЄС)

2004/108/ЄС

94/9/EG

Прикладні гармонізуючі норми

EN 55014-1: 2006+A1: 2009+A2: 2011

EN 55014-2: 1997+A1: 2001+A2: 2008

EN 60335-1

EN 60335-2-69

EN 61000-3-2: 2006+A1: 2009+A2: 2009

EN 61000-3-3: 2008

EN 62233: 2008

Запропоновані національні норми

TRGS 519

Звід про перевірку №

713009565

TÜV SÜD

Ridlerstr. 65

80339 München

Маркування



II 3D 95 °C

5.966-037

Ті, хто підписалися діють за запитом та дорученням керівництва.

H. Jenner

CEO

S. Reiser

Head of Approbation

уповноважений по документації:

S. Reiser

Alfred Kaercher GmbH & Co. KG

Alfred-Kaercher-Str. 28 - 40

71364 Winnenden (Germany)

Тел.: +49 7195 14-0

Факс: +49 7195 14-2212



Winnenden, 2013/05/01

Технічні характеристики

		NT 75/1 Me Ec H Z22
Номинальна напруга	V	220-240
Частота	Hz	1~ 50/60
Номинальна потужність	W	1000
Місткість резервуару	l	75
Об'єм заповнення рідини	l	52
Кількість повітря (макс.)	m ³ /h	140
Нижній тиск (макс.)	kPa (mbar)	22,0 (220)
Ступінь захисту	--	IP 54
Клас захисту	--	I
Гніздо під'єднання шлангу(C-DN/C-ID)	mm	40
Довжина x ширина x висота	mm	640 x 540 x 925
Площа складчастого фільтру	m ²	0,95
Типова робоча вага	kg	27,8
Температура навколишнього середовища	°C	-10...+40
Відносна вологість повітря	%	30-90
Ступінь захисту від запалення		II 3D 95 °C
Значення встановлено згідно стандарту EN 60335-2-69		
Рівень шуму L _{рА}	dB(A)	76
Небезпека K _{рА}	dB(A)	1
Значення вібрації рука-плече	m/s ²	<2,5
Небезпека K	m/s ²	0,2

Мережний кабель	H07RN-F 3x1,5 mm ²	
	№ деталі	Довжина кабелю
EU	6.650-035.0	10 m

Filtersysteme / Filter Systems / Système de filtres







		
	Flachfilter * Flat pleated filter * Filtre plat à plis *	Sicherheitsfiltersack Safety filter bag Sac filtrant de sécurité
Bestell-Nr. Order No. Numéro de référence	6.904-364	6.904-420
Menge Quantity Quantité	1	5
Normalstäube Normal dust Poussières normales	X	X
Feinstäube Fine dust Poussières fines	X	
Abrasiv Stäube Abrasive dust Poussières abrasives	X	X
Flüssigkeiten, nasser Schmutz Liquids, wet dirt Liquides, saletés humides	X	

* Staubklasse H, Rückhaltevermögen $\geq 99,995\%$

* Dust class H, Retention $\geq 99,995\%$

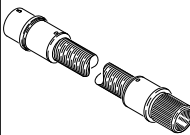
* Classe de poussière H, Conservation $\geq 99,995\%$

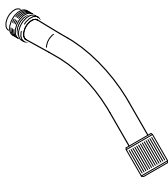
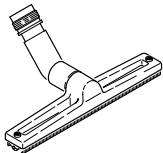
Zubehör / Accessories / Accessoires

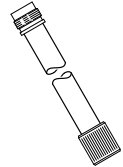
		\varnothing [mm]		
	4.440-991.0	DN 40 EL	4,0	
	4.763-243.0	DN 40	0,3	
	4.036-032.0	DN 40		
	4.130-399.0	DN 40		360
	4.763-242.0	DN 40		
	4.025-372.0	DN 40	1,0	

EL = elektrisch leitend, electrical conductive, conducteur électrique
 DN = Konus-Verbindung, Cone connection, Connexion de cône

NT 75/1 Me Ec H Z22

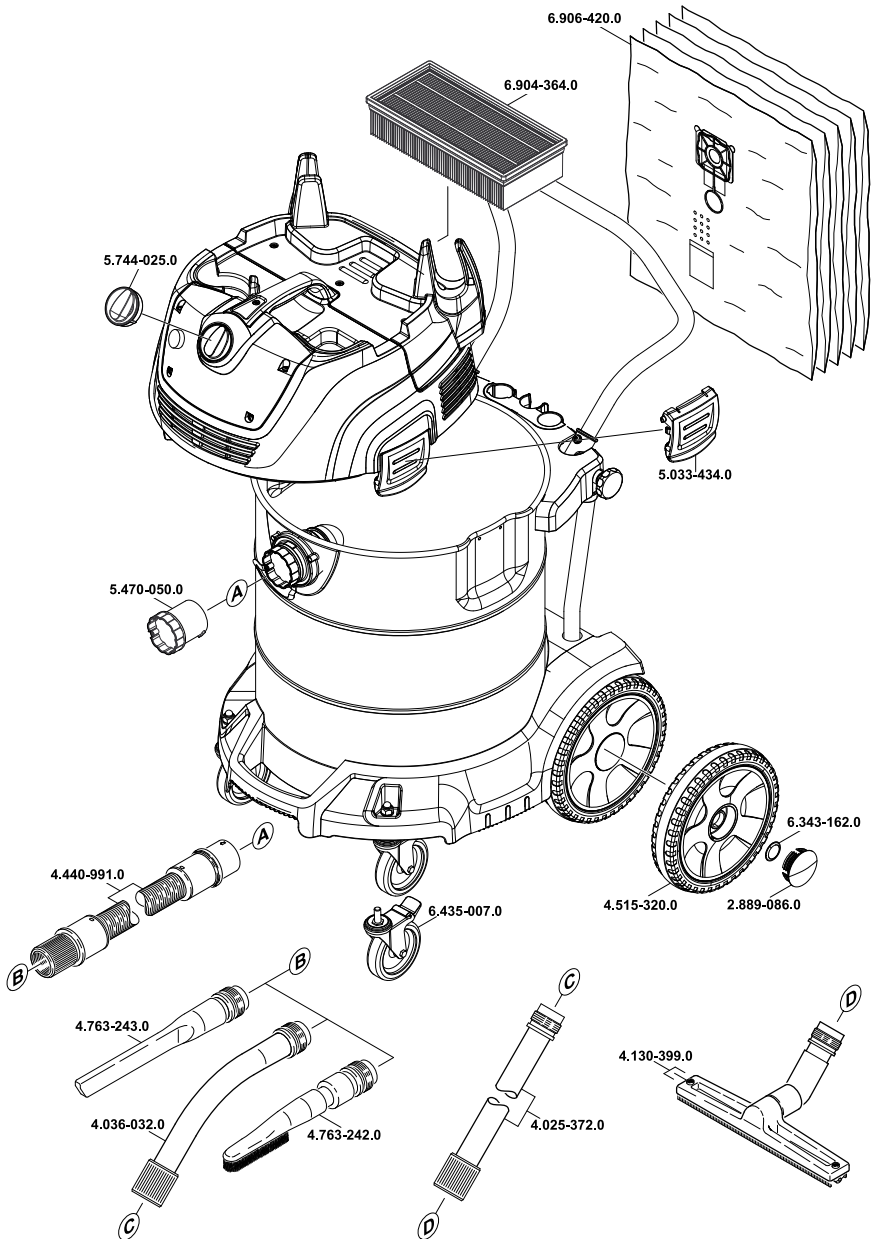

5.964-012.0 07.06.2013



<http://www.kaercher.com/dealersearch>

