

## BR 30/1 C Bp



Deutsch	6
English	13
Français	20
Italiano	28
Nederlands	36
Español	43
Português	51
Dansk	58
Norsk	65
Svenska	72
Suomi	79
Ελληνικά	86
Türkçe	94
Русский	101
Magyar	109
Čeština	117
Slovenščina	124
Polski	131
Românește	138
Slovenčina	146
Hrvatski	153
Srpski	160
Български	167
Eesti	176
Latviešu	183
Lietuviškai	190
Українська	197
中文	205
العربية	211



**Register  
your product**  
[www.kärcher.com/welcome](http://www.kärcher.com/welcome)



59693480 (07/21)

A

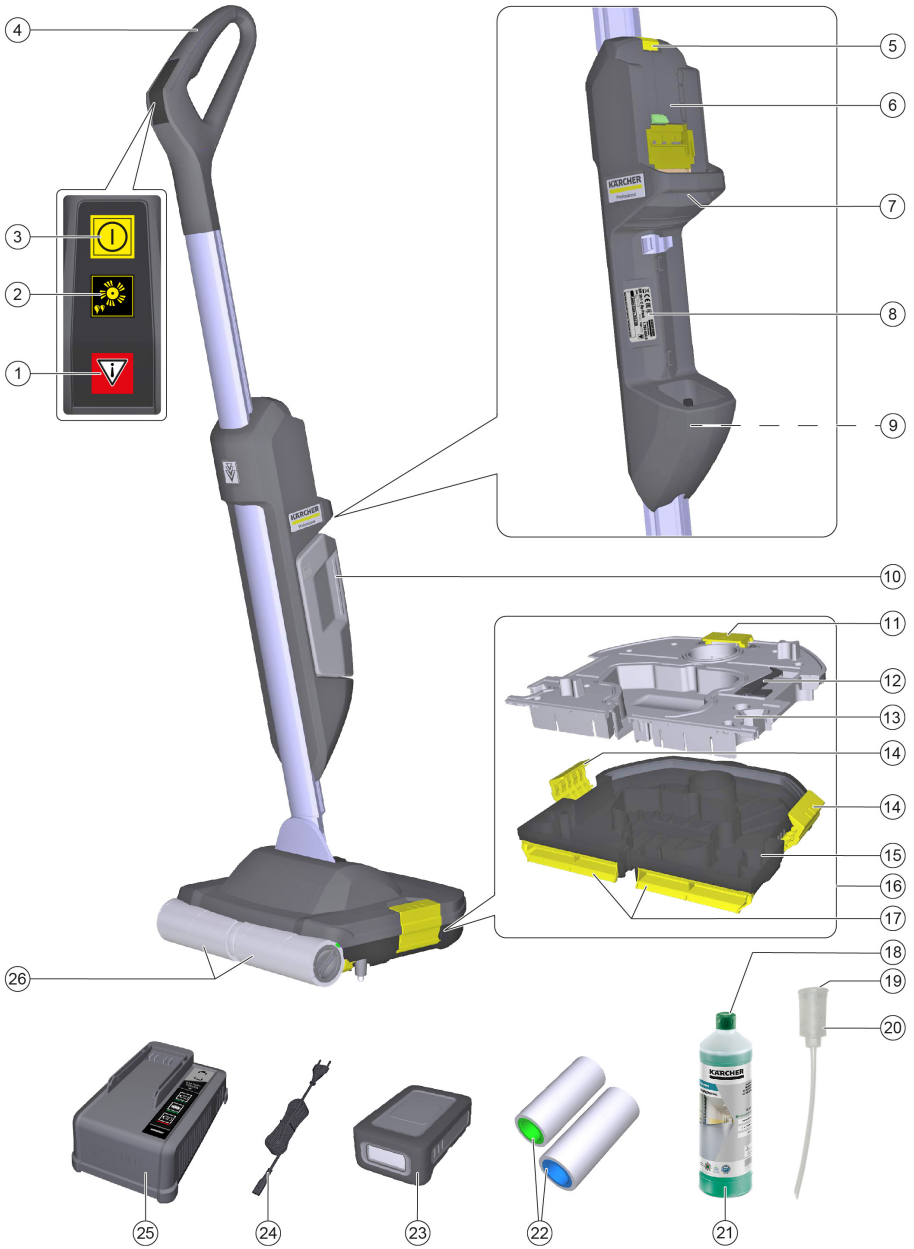

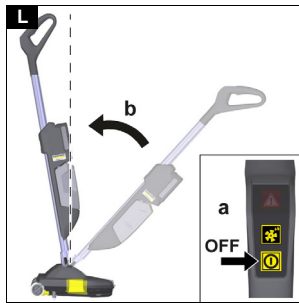
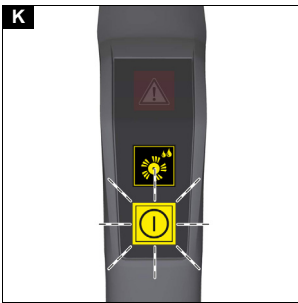
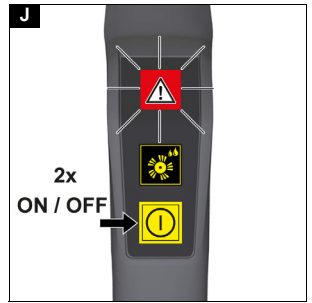
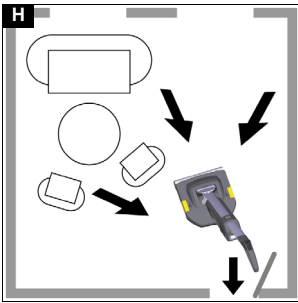
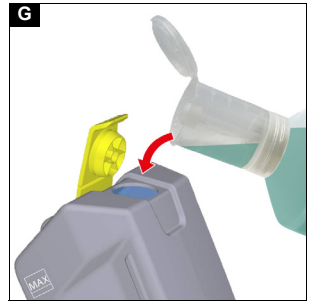
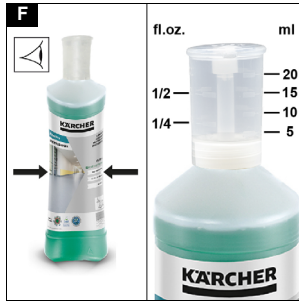
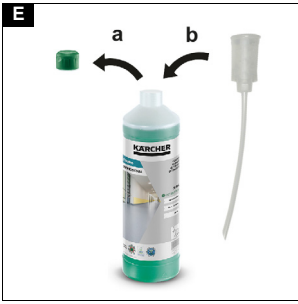
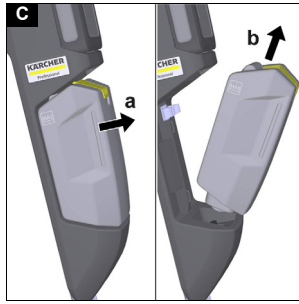
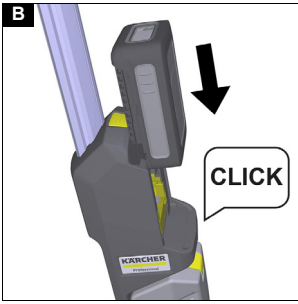

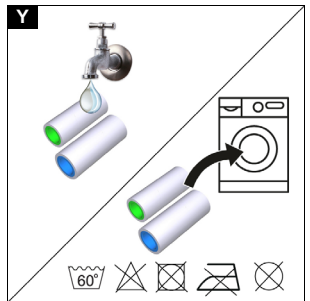
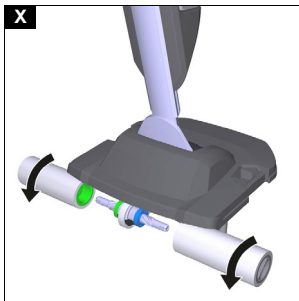
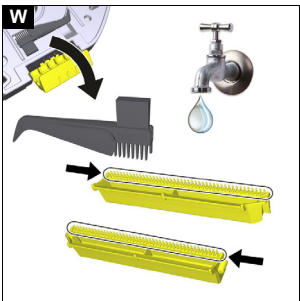
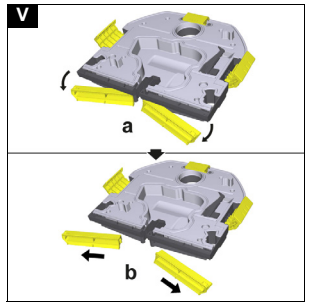
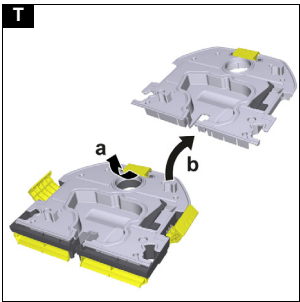
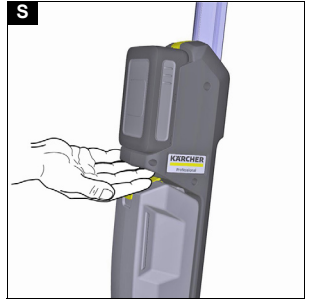
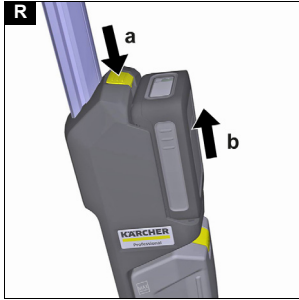
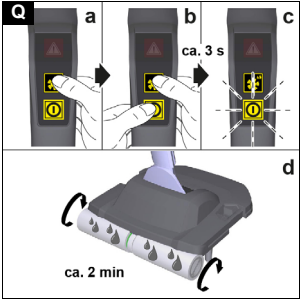
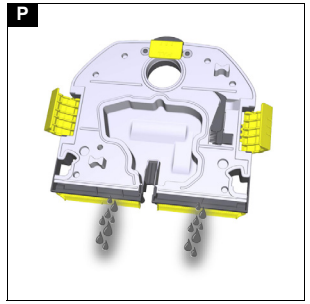
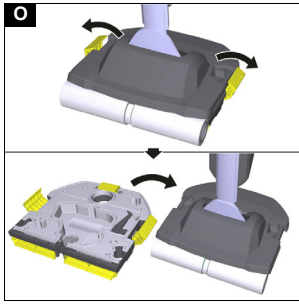

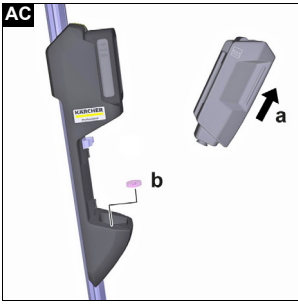
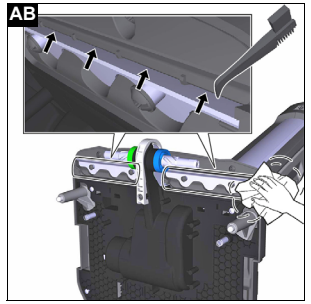
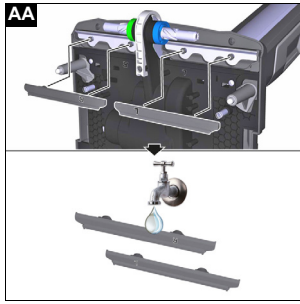
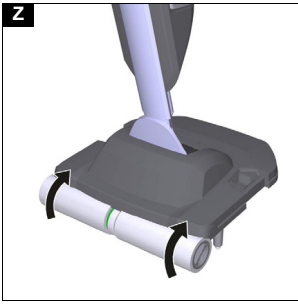

## Inhalt

Allgemeine Hinweise .....	6
Umweltschutz .....	6
Sicherheitshinweise .....	6
Bestimmungsgemäße Verwendung .....	7
Lieferumfang .....	7
Gerätebeschreibung .....	7
Inbetriebnahme .....	7
Betrieb .....	8
Transport .....	10
Lagerung .....	10
Gerät reinigen .....	10
Hilfe bei Störungen .....	11
Garantie .....	12
Zubehör und Ersatzteile .....	12
EU-Konformitätserklärung .....	12
Technische Daten .....	13

## Allgemeine Hinweise

Lesen Sie vor der ersten Benutzung die jeweils beiliegende Originalbetriebsanleitung des Geräts, des Akkupacks und des Ladegeräts. Handeln Sie danach. Bewahren Sie die Hefte für späteren Gebrauch oder für Nachbesitzer auf.

- Bei Nichtbeachtung der Betriebsanleitungen können Schäden am Gerät und Gefahren für den Bediener und andere Personen entstehen.
- Bei Transportschaden sofort Händler informieren.
- Prüfen Sie beim Auspacken den Packungsinhalt auf fehlendes Zubehör oder Beschädigungen.

## Umweltschutz



Die Verpackungsmaterialien sind recyclebar. Bitte Verpackungen umweltgerecht entsorgen.



Elektrische und elektronische Geräte enthalten wertvolle recyclebare Materialien und oft Bestandteile wie Batterien, Akkus oder Öl, die bei falschem Umgang oder falscher Entsorgung eine potentielle Gefahr für die menschliche Gesundheit und die Umwelt darstellen können. Für den ordnungsgemäßen Betrieb des Geräts sind diese Bestandteile jedoch notwendig. Mit diesem Symbol gekennzeichnete Geräte dürfen nicht mit dem Hausmüll entsorgt werden.

### Hinweise zu Inhaltsstoffen (REACH)

Aktuelle Informationen zu Inhaltsstoffen finden Sie unter: [www.kaercher.de/REACH](http://www.kaercher.de/REACH)

## Sicherheitshinweise

Lesen Sie vor der ersten Benutzung des Geräts dieses Sicherheitskapitel und diese Originalbetriebsanleitung. Handeln Sie danach. Bewahren Sie die Originalbetriebsanleitung für den späteren Gebrauch oder für Nachbesitzer auf.

- Neben den Hinweisen in der Betriebsanleitung müssen Sie die allgemeinen Sicherheits- und Unfallverhütungsvorschriften des Gesetzgebers berücksichtigen.
- Am Gerät angebrachte Warn- und Hinweisschilder geben wichtige Hinweise für den gefahrlosen Betrieb.

## Gefahrenstufen

### ⚠ GEFAHR

- Hinweis auf eine unmittelbar drohende Gefahr, die zu schweren Körperverletzungen oder zum Tod führt.

### ⚠ WARNUNG

- Hinweis auf eine möglicherweise gefährliche Situation, die zu schweren Körperverletzungen oder zum Tod führen kann.

### ⚠ VORSICHT

- Hinweis auf eine möglicherweise gefährliche Situation, die zu leichten Verletzungen führen kann.

### ACHTUNG

- Hinweis auf eine möglicherweise gefährliche Situation, die zu Sachschäden führen kann.

## Akkupack und Ladegerät

Lesen Sie zusätzlich die Betriebsanleitungen und Sicherheitshinweise, die den Akkupacks und dem Ladegerät beiliegen.

Dieses Gerät kann mit den in der Ersatzteilliste aufgeführten 18 V Kärcher Battery Power und 18 V Kärcher Battery Power+ Akkupacks betrieben werden.

## Sicherer Umgang

⚠ **GEFAHR** • Erstickungsgefahr. Halten Sie Verpackungsfolien von Kindern fern.

⚠ **WARNUNG** • Nur Personen, die in der Handhabung des Geräts unterwiesen sind oder ihre Fähigkeiten zur Bedienung nachgewiesen haben und ausdrücklich mit der Benutzung beauftragt sind, dürfen das Gerät benutzen. • Verwenden Sie das Gerät nur bestimmungsgemäß. Berücksichtigen Sie die örtlichen Gegebenheiten und achten Sie beim Arbeiten mit dem Gerät auf Dritte, insbesondere Kinder. • Beachten Sie in Gefahrenbereichen (z. B. Tankstellen) die entsprechenden Sicherheitsvorschriften. Betreiben Sie das Gerät nie in explosionsgefährdeten Räumen. • Kinder und Personen, die mit dieser Anleitung nicht vertraut sind, dürfen dieses Gerät nicht betreiben. Lokale Bestimmungen können das Alter des Bedieners einschränken.

• Das Gerät darf nicht von Personen (einschließlich Kindern) mit eingeschränkten physischen, sensorischen oder geistigen Fähigkeiten oder Mangel an Erfahrung und Wissen benutzt werden. • Kinder dürfen mit dem Gerät nicht spielen. • Beaufsichtigen Sie Kinder, um sicherzustellen, dass sie nicht mit dem Gerät spielen. • Halten Sie Körperteile (z. B. Finger, Haare) von den rotierenden Reinigungswalzen fern • Verletzungsgefahr durch spitze Gegenstände (z. B. Splitter). Schützen Sie Ihre Hände während der Reinigung des Bodenkopfs.

⚠ **VORSICHT** • Verwenden Sie das Gerät nicht, wenn es zuvor heruntergefallen, sichtbar beschädigt oder undicht ist. • Betreiben oder lagern Sie das Gerät nur entsprechend der Beschreibung bzw. Abbildung. • Lassen Sie das Gerät niemals unbeaufsichtigt, solange es in Betrieb ist. • Schalten Sie das Gerät vor allen Pflege- und Wartungsarbeiten aus und entfernen Sie den Akkupack.

**ACHTUNG** • Verwenden Sie das Gerät nur in Innenräumen. • Geräteschaden. Füllen Sie niemals Lösungsmittel, lösungsmittelhaltige Flüssigkeiten oder unverdünnte Säuren (z. B. Reinigungsmittel, Benzin, Farbverdünner und Aceton) in den Wassertank. • Schalten Sie das Gerät nur ein, wenn Frischwasser-

tank und Schmutzwassertank eingesetzt sind. • Nehmen Sie mit dem Gerät keine scharfen oder größeren Gegenstände auf, wie z. B. Scherben, Kieselsteine oder Spielzeugteile. • Füllen Sie keine Essigsäure, Entkalker, ätherische Öle oder ähnliche Stoffe in den Frischwasserbehälter. Achten Sie auch darauf, diese Stoffe nicht mit dem Gerät aufzunehmen. • Verwenden Sie das Gerät nur auf Hartböden mit wasserfester Beschichtung, wie z. B. lackiertes Parkett, emaillierte Fliesen oder Linoleum. • Verwenden Sie das Gerät nicht zur Reinigung von Teppichen oder Teppichböden. • Führen Sie das Gerät nicht über das Bodengitter von Konvektor-Heizungen. Das Gerät kann das austretende Wasser nicht aufnehmen, wenn es über das Gitter geführt wird. • Betreiben Sie das Gerät nicht bei Temperaturen unter 0 °C. • Lagern Sie das Gerät nur in Innenräumen.

### Elektrische Komponenten

**⚠ GEFAHR** • Tauchen Sie das Gerät nicht ins Wasser. • Berühren Sie niemals Kontakte oder Leitungen.

**⚠ WARNUNG** • Das Gerät enthält elektrische Bauteile, reinigen Sie das Gerät nicht unter fließendem Wasser.

**⚠ VORSICHT** • Lassen Sie Reparaturarbeiten nur vom autorisierten Kundendienst durchführen.

### Bestimmungsgemäße Verwendung

Dieses Gerät ist für den gewerblichen und industriellen Gebrauch geeignet, z. B. in Hotels, Schulen, Krankenhäusern, Fabriken, Läden, Büros und Vermietergeschäften. Verwenden Sie dieses Gerät ausschließlich gemäß den Angaben in dieser Betriebsanleitung.

- Das Gerät darf nur zum Reinigen von feuchtigkeitsempfindlichen und polierunempfindlichen glatten Böden verwendet werden.
- Das Gerät ist nicht geeignet zur Reinigung gefrorener Böden (z. B. in Kühlhäusern).
- Das Gerät ist nicht für den Einsatz in explosionsgefährdeten Umgebungen geeignet.

### Lieferumfang

Prüfen Sie beim Auspacken den Inhalt auf Vollständigkeit. Bei fehlendem Zubehör oder bei Transportschäden benachrichtigen Sie bitte Ihren Händler.

### Gerätebeschreibung

Abbildungen siehe Ausklappseiten.

#### Abbildung A

- 1 Warnleuchte
- 2 Taste Boost-Funktion
- 3 EIN- / AUS-Schalter
- 4 Handgriff
- 5 Entriegelungstaste Akkupack
- 6 Akkupackaufnahme
- 7 Griffschale
- 8 Typenschild
- 9 Frischwasserfilter
- 10 Frischwassertank
- 11 Deckelgriff

- 12 Reinigungsbürste
- 13 Deckel
- 14 Verriegelungsklappen
- 15 Schmutzwasserschale
- 16 Schmutzwassertank
- 17 Kehrladen
- 18 Verschluss
- 19 Deckel
- 20 Dosierkopf
- 21 Reinigungsmittel CA 50 C (0,5 l Rundflasche)
- 22 Reinigungswalzen (Ersatz)
- 23 \*Akkupack Battery Power 18/25 DW oder Akkupack Battery Power+ 18/30 DW
- 24 \*Netzkabel für Schnellladegerät
- 25 \*Schnellladegerät Battery Power 18/25 oder Schnellladegerät Battery Power+ 18/60
- 26 Reinigungswalzen

\*BR 30/1 C Bp Pack

### Inbetriebnahme

#### Akkupack laden

1. Den Akkupack laden (siehe Betriebsanleitungen und Sicherheitshinweise des Akkupacks und des Ladegeräts).

#### Akkupack einsetzen

1. Den Akkupack in die Akkupackaufnahme am Gerät schieben, bis der Akkupack hörbar einrastet.

#### Abbildung B

#### Reinigungs- und Pflegemittel

### ACHTUNG

**Verwendung ungeeigneter Reinigungs- und Pflegemittel**

Die Verwendung ungeeigneter Reinigungs- und Pflegemittel kann das Gerät beschädigen und zum Abschluss von Garantieleistungen führen.

Verwenden Sie nur KÄRCHER Reinigungsmittel. Achten Sie auf die richtige Dosierung.

#### Hinweis

Nach Bedarf zur Bodenreinigung KÄRCHER Reinigungs- oder Pflegemittel verwenden.

- Bei der Dosierung der Reinigungs- und Pflegemittel auf die Mengenangaben des Herstellers achten.
- Um Schaumbildung zu vermeiden, den Frischwassertank zuerst mit Wasser und dann mit Reinigungs- oder Pflegemittel füllen.
- Um ein Überlaufen zu vermeiden, bei der Wasserbefüllung noch Platz für die Reinigungs- oder Pflegemittel lassen.

#### Frischwassertank füllen

1. Den Frischwassertank an den seitlichen Griffmulden greifen und aus dem Gerät nehmen.

#### Abbildung C

- Den Tankverschluss öffnen.
- Abbildung D**
- Den Frischwassertank mit sauberem Leitungswasser (max. 40 °C) bis höchstens zur MAX-Markierung füllen. Soll Reinigungsmittel verwendet werden, entsprechend weniger Frischwasser einfüllen.
  - Bei Bedarf KÄRCHER Reinigungs- bzw. Pflegemittel in den Frischwassertank geben.

## **ACHTUNG**

### **Über- oder Unterdosierung von Reinigungs- bzw. Pflegemittel**

*Kann zu schlechten Reinigungsergebnissen führen. Beachten Sie die Dosierungsempfehlung für die Reinigungs- bzw. Pflegemittel.*

### **Hinweis**

*Für ein optimales Reinigungs- und Pflegeergebnis empfehlen wir ausschließlich KÄRCHER-Produkte sowie den Dosierkopf zu verwenden.*

- Den Verschluss der Rundflasche abschrauben.
- Abbildung E**
- Den Dosierkopf auf die Rundflasche schrauben.
  - Die Rundflasche mittig zusammendrücken, bis die benötigte Menge Reinigungsmittel in den Dosierkopf geströmt ist.
- Abbildung F**
- Dabei Folgendes berücksichtigen:
- Die Vorgaben des Reinigungsmittelherstellers zum Mischungsverhältnis von Reinigungsmittel und Frischwasser
  - die entsprechende Skala am Dosierkopf
  - das Fassungsvermögen des Tanks
- Den Deckel am Dosierkopf aufklappen.
  - Das Reinigungsmittel in den Tank füllen.
- Abbildung G**
- Den Deckel am Dosierkopf zuklappen.
  - Den Tankverschluss schließen.
  - Den Frischwassertank in das Gerät einsetzen, bis er einrastet.

## **Betrieb**

### **Allgemeine Hinweise zur Bedienung**

## **ACHTUNG**

### **Feuchtigkeit**

*Sachschaden an empfindlichen Böden*  
*Überprüfen Sie vor dem Einsatz des Geräts den Boden an unauffälliger Stelle auf Wasserbeständigkeit.*  
*Reinigen Sie keine wasserempfindlichen Beläge wie z. B. unbehandelte Korkböden, da Feuchtigkeit eindringen und den Boden beschädigen kann.*

## **ACHTUNG**

*Beschädigungsgefahr durch Feuchtigkeit und Reinigungsmittel sowie durch Umkippen des Geräts*  
*Gefahr von Sachschäden an empfindlichen Böden und an den Reinigungswalzen durch längeres Einwirken von Feuchtigkeit und Reinigungsmitteln.*

*Gefahr von Sachschäden durch Umkippen des Geräts.*  
*Bringen Sie das Gerät bei Arbeitsunterbrechungen und nach Arbeitsende immer in die Parkposition.*

*Lehnen Sie das Gerät zum Abstellen nicht an Wände, Türen oder andere Gegenstände an.*

## **ACHTUNG**

### **Sachschaden**

*Sachschaden am Gerät durch spitze, große, sperrige Gegenstände.*

*Verwenden und lagern Sie das Gerät nicht auf hartem Grobschmutz und harten Gegenständen, da sich die Teile unter dem Schmutzwassertank verklemmen und Kratzer auf Boden und Schmutzwassertank verursachen können.*

*Entfernen Sie vor Arbeitsbeginn und Gerätelagerung Gegenstände, wie z. B. Scherben und Kieselsteine vom Boden.*

- Für ein optimales Reinigungsergebnis, die Reinigungswalzen vor dem ersten Gebrauch bei 60 °C in der Waschmaschine waschen.
- Arbeiten Sie rückwärts Richtung Tür, damit keine Schuhspuren auf dem frisch gereinigten Boden entstehen.

### **Abbildung H**

- Die Bodenreinigung erfolgt durch Vor- und Zurückbewegen des Geräts in einer Geschwindigkeit wie beim Staubsaugen.
- Bei stärkeren Verschmutzungen die Boost-Funktion aktivieren. Dazu die Taste Boost-Funktion gedrückt halten. Bei aktivierter Boost-Funktion werden die Walzendrehzahl und die Frischwassermenge erhöht. Das Gerät langsam über den Boden gleiten lassen, ohne Druck auf das Gerät auszuüben.

### **Abbildung I**

- Werden die Reinigungswalzen durch z. B. Einklemmen blockiert, schaltet das Gerät aus. Die Warnleuchte leuchtet. Die Blockade beseitigen. Um das Gerät erneut einzuschalten, den EIN- / Aus-Schalter 2-mal drücken.

### **Hinweis**

*Beim ersten Drücken wird der Fehler gelöscht, beim zweiten Drücken schaltet das Gerät ein.*  
*Wird der EIN- / AUS-Schalter nicht gedrückt, erlischt nach 10 s die Warnleuchte. Um das Gerät einzuschalten, den EIN- / AUS-Schalter 1-mal drücken.*

### **Abbildung J**

- Ist die Kapazität des Akkupacks nahezu erschöpft, beginnt der EIN- / AUS-Schalter zu blinken.

### **Abbildung K**

Den EIN- / AUS-Schalter drücken.  
 Das Gerät schaltet aus.  
 Den Akkupack aus dem Gerät nehmen und laden (siehe Kapitel *Betrieb beenden*).

### **Hinweis**

*Um eine schädliche Tiefentladung des Akkupacks zu vermeiden, schaltet das Gerät selbsttätig aus, bevor der Akkupack vollständig entladen ist.*

- Bei jeder Arbeitsunterbrechung und nach Arbeitsende das Gerät ausschalten und in Parkposition bringen. Steht das Gerät in Parkposition, berühren die Reinigungswalzen nicht den Boden.

### **Abbildung L**

- Das Gerät zum Abstellen nicht an Wände, Türen oder andere Gegenstände anlehnen, sondern das Gerät in Parkposition bringen.

### **Abbildung M**

### **Mit der Arbeit beginnen**

## **ACHTUNG**

### **Unkontrollierte Fortbewegung**

#### **Geräte- und Sachschaden**

*Sobald das Gerät eingeschaltet wird, beginnen sich die Reinigungswalzen zu drehen.*

*Halten Sie den Handgriff fest, damit sich das Gerät nicht von selbst fortbewegt.*



## ACHTUNG

**Nicht eingesetzter Frisch- oder Schmutzwassertank**  
Sachschaden

Stellen Sie vor Beginn der Reinigungsarbeiten sicher, dass der Frischwassertank mit Wasser gefüllt und der Schmutzwassertank im Gerät eingesetzt ist.

1. Die Reinigungswalzen am Gerät abnehmen (siehe Kapitel *Reinigungswalzen reinigen*).
2. Die Reinigungswalzen mit Frischwasser befeuchten.
3. Die Reinigungswalzen montieren.
4. Den EIN- / AUS-Schalter drücken.

### Abbildung N

Das Gerät schaltet ein.

5. Zum Reinigen von hartnäckigen Verschmutzungen die Boost-Funktion aktivieren (siehe Kapitel *Allgemeine Hinweise zur Bedienung*).

## Schmutzwassertank leeren

- Den Schmutzwassertank leeren, sobald der Frischwassertank leer ist oder das Gerät keine Feuchtigkeit mehr aufnimmt und Wasser auf dem Boden zurückbleibt.

1. Den EIN- / AUS-Schalter drücken.

### Abbildung L

Das Gerät schaltet aus.

2. Das Gerät in Parkposition bringen (Siehe Kapitel *Allgemeine Hinweise zur Bedienung*).
3. Die beiden Verriegelungsklappen am Gerät ausrasen.

### Abbildung O

Der Schmutzwassertank löst sich vom Gerät.

4. Das Gerät anheben und zur Seite stellen.
5. Zum Transport an die Entleerungsstelle den Schmutzwassertank nicht am Deckel halten, sondern mit beiden Händen seitlich an der Auffangschale. Den Schmutzwassertank waagrecht halten, anderenfalls kann Schmutzwasser austreten.
6. Den Schmutzwassertank leeren.

### Abbildung P

Bei festsetzenden Verschmutzungen den Schmutzwassertank mit Leitungswasser ausspülen (siehe Kapitel *Schmutzwassertank reinigen*).

7. Die Kehlraden reinigen (Siehe Kapitel *Kehlraden reinigen*).
8. Den Schmutzwassertank in umgekehrter Reihenfolge in das Gerät einsetzen.

## Betrieb unterbrechen

## ACHTUNG

**Beschädigungsgefahr durch Feuchtigkeit und Reinigungsmittel sowie durch Umkippen des Geräts**  
Gefahr von Sachschäden an empfindlichen Böden und an den Reinigungswalzen durch längeres Einwirken von Feuchtigkeit und Reinigungsmitteln.

Gefahr von Sachschäden durch Umkippen des Geräts. Bringen Sie das Gerät bei Arbeitsunterbrechungen und nach Arbeitsende immer in die Parkposition.

Lehnen Sie das Gerät zum Abstellen nicht an Wände, Türen oder andere Gegenstände an.

1. Den EIN- / AUS-Schalter drücken.

### Abbildung L

Das Gerät schaltet aus.

2. Das Gerät in Parkposition bringen (siehe Kapitel *Allgemeine Hinweise zur Bedienung*).

## Reinigungswalzen spülen

Mit der Spülfunktion kann bei starkem Schmutzanfall eine Zwischenreinigung der Reinigungswalzen erfolgen.

### Hinweis

*Nach Arbeitsende und vor dem Lagern des Geräts müssen die Reinigungswalzen abgenommen und unter fließendem Wasser oder in der Waschmaschine gereinigt werden (siehe Kapitel *Reinigungswalzen reinigen*). Die Spülfunktion ersetzt nicht die abschließende Grundreinigung.*

1. Den EIN- / AUS-Schalter drücken.

### Abbildung L

Das Gerät schaltet aus.

2. Das Gerät in Parkposition bringen (siehe Kapitel *Allgemeine Hinweise zur Bedienung*).
3. Den Füllstand im Frischwassertank prüfen, er muss mindestens 50 % betragen.  
Den Frischwassertank bei Bedarf entsprechend füllen (siehe Kapitel *Frischwassertank füllen*).
4. Die Taste Boost-Funktion drücken und gedrückt halten.

### Abbildung Q

5. Den EIN- / AUS-Schalter drücken und gedrückt halten.

Nach ca. 3 s wird die Spülfunktion aktiviert, die Reinigungswalzen drehen sich und werden gespült.

Der EIN- / AUS-Schalter blinkt.

6. Die Taste Boost-Funktion und den EIN- / AUS-Schalter loslassen.
7. Nach ca. 2 min schaltet das Gerät automatisch aus. Die Spülfunktion kann jederzeit beendet werden, dazu den EIN- / AUS-Schalter drücken.
8. Den Schmutzwassertank leeren (siehe Kapitel *Schmutzwassertank leeren*).
9. Den Füllstand im Frischwassertank prüfen, bei Bedarf den Frischwassertank entsprechend füllen (siehe Kapitel *Frischwassertank füllen*).

## Betrieb beenden

1. Den EIN- / AUS-Schalter drücken.

### Abbildung L

Das Gerät schaltet aus.

2. Das Gerät in Parkposition bringen (siehe Kapitel *Allgemeine Hinweise zur Bedienung*).
3. Die Entriegelungstaste Akkupack drücken und den Akkupack aus der Akkupackaufnahme herausziehen.

### Abbildung R

4. Den Akkupack laden.

Auch teilentladene Akkupacks nach der Verwendung aufladen.

## ACHTUNG

### Festsitzender Schmutz

*Festsitzender Schmutz kann auf Dauer das Gerät beschädigen.*

*Es wird empfohlen, das Gerät nach jeder Anwendung vollständig zu reinigen.*

5. Das Gerät reinigen (siehe Kapitel *Gerät reinigen*).

## Gerät aufbewahren

## ACHTUNG

**Beschädigungsgefahr und Geruchsentwicklung durch Flüssigkeiten und feuchten Schmutz**

*Flüssigkeiten und feuchter Schmutz im Gerät können bei Nichtgebrauch oder Lagerung zu Bakterienansammlung und Geruchsentwicklung führen.*

Feuchter Schmutz kann im Gerät und an den Reinigungswalzen eintrocknen und die Reinigungsleistung des Geräts beeinträchtigen.

Leeren Sie den Frischwasser- und Schmutzwassertank bei Arbeitende und bevor Sie das Gerät lagern.

Reinigen Sie den Schmutzwassertank, die Kehrladen und die Reinigungswalzen.

Lassen Sie die sauberen Reinigungswalzen an der Luft trocken, z. B. am Gerät montiert oder senkrecht stehend. Legen Sie nasse Reinigungswalzen nicht auf feuchtigkeitsempfindliche Oberflächen, in geschlossene Behältnisse oder Schränke.

1. Das Gerät reinigen (siehe Kapitel *Gerät reinigen*).
2. Den Schmutzwassertank reinigen (siehe Kapitel *Schmutzwassertank reinigen*).
3. Die Kehrladen reinigen (siehe Kapitel *Kehrladen reinigen*).
4. Die Reinigungswalzen reinigen (siehe Kapitel *Reinigungswalzen reinigen*).
5. Den Akkupack laden (siehe Betriebsanleitungen des Akkupacks und des Ladegeräts).
6. Das Gerät in Parkposition bringen (siehe Kapitel *Allgemeine Hinweise zur Bedienung*) und in einem trockenen Innenraum aufbewahren.

## Transport

### ⚠ VORSICHT

#### **Nichtbeachtung des Gewichts**

*Verletzungs- und Beschädigungsgefahr*

*Beachten Sie beim Transport das Gewicht des Geräts.*

1. Zum Tragen des Geräts in die Griffschale unter der Aufnahme Akkupack fassen.

#### **Abbildung S**

2. Das Gerät beim Transport in Fahrzeugen nach den jeweils geltenden Richtlinien gegen Rutschen und Kippen sichern.

## Lagerung

### ⚠ VORSICHT

#### **Nichtbeachtung des Gewichts**

*Verletzungs- und Beschädigungsgefahr*

*Beachten Sie bei der Lagerung das Gewicht des Geräts.*

Das Gerät darf nur in Innenräumen gelagert werden.

1. Die Entriegelungstaste Akkupack drücken und den Akkupack aus der Akkupackaufnahme herausziehen, um eine Entladung des Akkupacks zu vermeiden.

#### **Abbildung R**

## Gerät reinigen

### Gerät reinigen

### ACHTUNG

#### **Beschädigungsgefahr und Geruchsentwicklung durch Flüssigkeiten und feuchten Schmutz**

*Flüssigkeiten und feuchter Schmutz im Gerät können bei Nichtgebrauch oder Lagerung zu Bakterienansammlung und Geruchsentwicklung führen.*

*Feuchter Schmutz kann im Gerät und an den Reinigungswalzen eintrocknen und die Reinigungsleistung des Geräts beeinträchtigen.*

Leeren Sie den Frischwasser- und Schmutzwassertank bei Arbeitende und bevor Sie das Gerät lagern.

Reinigen Sie den Schmutzwassertank, die Kehrladen und die Reinigungswalzen.

*Lassen Sie die sauberen Reinigungswalzen an der Luft trocken, z. B. am Gerät montiert oder senkrecht stehend. Legen Sie nasse Reinigungswalzen nicht auf feuchtigkeitsempfindliche Oberflächen, in geschlossene Behältnisse oder Schränke.*

1. Den EIN- / AUS-Schalter drücken.

#### **Abbildung L**

Das Gerät schaltet aus.

2. Das Gerät in Parkposition bringen (Siehe Kapitel *Allgemeine Hinweise zur Bedienung*).
3. Schmutz und Reinigungsmittelrückstände am Gehäuse mit einem feuchten Tuch abwischen.
4. Den Frischwassertank herausnehmen, leeren und wieder in das Gerät einsetzen (siehe Kapitel *Frischwassertank füllen*).

### Schmutzwassertank reinigen

### ACHTUNG

#### **Festsitzender Schmutz**

*Festsitzender Schmutz kann auf Dauer das Gerät beschädigen.*

*Es wird empfohlen, das Gerät nach jeder Anwendung zu reinigen.*

*Reinigen Sie den Schmutzwassertank regelmäßig.*

1. Den EIN- / AUS-Schalter drücken.

#### **Abbildung L**

Das Gerät schaltet aus.

2. Das Gerät in Parkposition bringen (Siehe Kapitel *Allgemeine Hinweise zur Bedienung*).
3. Den Schmutzwassertank leeren (siehe Kapitel *Schmutzwassertank leeren*).
4. Am Deckelgriff ziehen und den Deckel abnehmen.

#### **Abbildung T**

5. Die Schmutzwasserschale und den Deckel mit Leitungswasser reinigen.

#### **Abbildung U**

6. Die Schmutzwasserschale und den Deckel trocknen lassen oder mit einem fusselfreien Tuch abtrocknen.
7. Den Schmutzwassertank in umgekehrter Reihenfolge zusammenbauen und in das Gerät einsetzen.

### Kehrladen reinigen

### ACHTUNG

#### **Festsitzender Schmutz**

*Festsitzender Schmutz kann auf Dauer das Gerät beschädigen.*

*Es wird empfohlen, das Gerät nach jeder Anwendung zu reinigen.*

*Reinigen Sie die Kehrladen regelmäßig.*

1. Den EIN- / AUS-Schalter drücken.

#### **Abbildung L**

Das Gerät schaltet aus.

2. Das Gerät in Parkposition bringen (Siehe Kapitel *Allgemeine Hinweise zur Bedienung*).
3. Den Schmutzwassertank ausbauen (siehe Kapitel *Schmutzwassertank leeren*).
4. Die Kehrladen ausbauen.

- a Die Kehrladen seitlich ausrasten und nach vorn schwenken.
- b Die Kehrladen zur Seite herausnehmen.

#### **Abbildung V**

5. Beide Kehrladen unter fließendem Wasser reinigen.

#### **Abbildung W**

6. Die Reinigungsbürste aus dem Deckel des Schmutzwassertanks herausnehmen und festsit-

zenden Schmutz in den Kämmen (umrahmt dargestellt) entfernen.

7. Beide Kehlraden in umgekehrter Reihenfolge einbauen.

### Reinigungswalzen reinigen

#### **ACHTUNG**

##### **Reinigungsmittelrückstände in den Reinigungswalzen**

##### **Schaumbildung**

Waschen Sie die Reinigungswalzen nach jedem Gebrauch unter fließendem Wasser oder waschen Sie die Reinigungswalzen in der Waschmaschine.

#### **ACHTUNG**

##### **Schäden durch Waschen der Reinigungswalzen mit Weichspüler oder Verwendung eines Wäschetrockners**

##### **Beschädigung der Mikrofasern**

Verwenden Sie beim Waschen der Reinigungswalzen in der Waschmaschine keine Weichspüler.

Geben Sie die Reinigungswalzen nicht in den Wäschetrockner.

Bleichen und bügeln Sie die Reinigungswalzen nicht.

1. Den EIN- / AUS-Schalter drücken.

##### **Abbildung L**

Das Gerät schaltet aus.

2. Das Gerät in Parkposition bringen (Siehe Kapitel *Allgemeine Hinweise zur Bedienung*).
3. In die seitlichen Griffmulden der Reinigungswalzen fassen und die Reinigungswalzen herausdrehen.

##### **Abbildung X**

4. Die Reinigungswalzen unter fließendem Wasser reinigen oder in der Waschmaschine bei max. 60 °C waschen.

##### **Abbildung Y**

5. Die Walzenantriebe mit einem feuchten Tuch reinigen.
6. Die Reinigungswalzen auf die Walzenantriebe drehen. Auf die farbliche Zuordnung von Walzeninnenseite und Walzenantrieb achten (grün zu grün und blau zu blau).

##### **Abbildung Z**

7. Die Walzen am Gerät montiert oder senkrecht stehend trocknen lassen.

### Wasserverteileisten reinigen

#### **ACHTUNG**

##### **Festsitzender Schmutz**

Festsitzender Schmutz kann auf Dauer das Gerät beschädigen.

Es wird empfohlen, das Gerät nach jeder Anwendung zu reinigen.

Reinigen Sie die Wasserverteileisten regelmäßig.

1. Den EIN- / AUS-Schalter drücken.

##### **Abbildung L**

Das Gerät schaltet aus.

2. Das Gerät in Parkposition bringen (Siehe Kapitel *Allgemeine Hinweise zur Bedienung*).
3. Den Schmutzwassertank ausbauen (siehe Kapitel *Schmutzwassertank leeren*).
4. Die Reinigungswalzen ausbauen (siehe Kapitel *Reinigungswalzen reinigen*).
5. Die Abdeckungen an den Wasserverteileisten abnehmen.

##### **Abbildung AA**

#### **Einbauhinweis**

Die an den Abdeckungen und am Gerät angebrachten Seitenmarkierungen beachten (L zu L und R zu R).

6. Die Abdeckungen unter fließendem Wasser reinigen.
7. Beide Wasserverteileisten (umrahmt dargestellt) mit einem feuchten Tuch reinigen.

##### **Abbildung AB**

8. Die Frischwasser-Zulaufföffnungen (Pfeile) auf Verschmutzung prüfen, bei Bedarf festsitzenden Schmutz mit der Reinigungsbürste entfernen.
9. In umgekehrter Reihenfolge zusammenbauen.

### Hilfe bei Störungen

Störungen haben oft einfache Ursachen, die Sie mit Hilfe der folgenden Übersicht selbst beheben können. Im Zweifelsfall oder bei hier nicht genannten Störungen wenden Sie sich bitte an den autorisierten Kundendienst.

#### **Die Reinigungswalzen drehen sich nicht und die Warnleuchte leuchtet**

Die Sicherheitsabschaltung des Antriebsmotors hat ausgelöst, z. B. durch zu starken Druck auf die Reinigungswalzen oder Fahren gegen eine Wand oder Ecke.

- Den EIN- / AUS-Schalter 2-mal drücken. Beim Reinigen das Gerät nur vor- und zurückbewegen, keinen Druck auf das Gerät ausüben.

Die Reinigungswalzen sind blockiert.

- Prüfen, ob ein Gegenstand an den Reinigungswalzen verklemt ist. Verklemtten Gegenstand entfernen.
- Prüfen, ob sich in den Kehlraden Schmutz angesammelt hat und diesen entfernen (siehe Kapitel *Kehlraden reinigen*).
- Prüfen, ob die Kehlraden richtig eingesetzt sind. Dazu die Kehlraden entnehmen und erneut einsetzen.

#### **Das Gerät lässt sich nicht einschalten**

Der Akkupack ist leer.

- Den Akkupack aus der Akkupackaufnahme nehmen und laden (siehe Kapitel *Betrieb beenden*).
- Geladenen Akkupack in die Akkupackaufnahme schieben, bis er hörbar einrastet (siehe Kapitel *Akkupack einsetzen*).

Der Akkupack ist nicht in der Akkupackaufnahme eingesteckt.

- Den Akkupack in die Akkupackaufnahme schieben, bis er hörbar einrastet (siehe Kapitel *Akkupack einsetzen*).

#### **Das Gerät nimmt den Schmutz nicht auf**

Im Frischwassertank befindet sich kein Wasser.

- Wasser in den Frischwassertank füllen (siehe Kapitel *Frischwassertank füllen*).

Der Frischwassertank sitzt nicht richtig im Gerät.

- Den Frischwassertank so einsetzen, dass er fest im Gerät sitzt.

Der Schmutzwassertank fehlt oder sitzt nicht richtig im Gerät.

- Prüfen, ob der Deckel richtig auf die Schmutzwasserschale montiert ist (siehe Kapitel *Schmutzwassertank reinigen*).
- Den Schmutzwassertank ins Gerät einsetzen und richtig befestigen.

Die Kehlraden fehlen oder sitzen nicht richtig im Schmutzwassertank.

- Die Kehlraden richtig in den Schmutzwassertank einsetzen (siehe Kapitel *Kehlraden reinigen*).

Die Reinigungswalzen fehlen oder sitzen nicht richtig im Gerät.

- Die Reinigungswalzen einsetzen bzw. richtig auf die Walzenantriebe schrauben (siehe Kapitel *Reinigungswalzen reinigen*).

Die Reinigungswalzen sind verschmutzt oder abgenutzt.

- Die Reinigungswalzen reinigen oder ersetzen.

Die Wasserverteileisten sind verschmutzt.

- Die Wasserverteileisten reinigen (siehe Kapitel *Wasserverteileisten reinigen*).

#### Die Reinigungswalzen sind zu trocken

Die Reinigungswalzen sind nicht ausreichend befeuchtet.

- Die Reinigungswalzen befeuchten, dazu die Boost-Funktion aktivieren (siehe Kapitel *Allgemeine Hinweise zur Bedienung*).

Der Frischwasserfilter ist verschmutzt.

- Den Frischwasserfilter reinigen.
  - a Den Frischwassertank entnehmen (siehe Kapitel *Frischwassertank füllen*).
- **Abbildung AC**
- b Den Frischwasserfilter entnehmen.
- c Den Frischwasserfilter unter fließendem Wasser reinigen.
- d In umgekehrter Reihenfolge zusammenbauen.

#### Reinigungsergebnis unbefriedigend

Die Reinigungswalzen wurden vor dem ersten Gebrauch nicht gewaschen.

- Die Reinigungswalzen bei 60 °C in der Waschmaschine waschen (siehe Kapitel *Reinigungswalzen reinigen*).

Die Reinigungswalzen sind verschmutzt.

- Die Reinigungswalzen reinigen.

Die Reinigungswalzen sind nicht ausreichend befeuchtet.

- Die Reinigungswalzen durch Aktivieren der Boost-Funktion befeuchten (siehe Kapitel *Mit der Arbeit beginnen*).

Die Wasserverteileisten sind verschmutzt.

- Die Wasserverteileisten reinigen (siehe Kapitel *Wasserverteileisten reinigen*).

Ein falsches Reinigungsmittel oder eine falsche Dosierung wurde verwendet.

- Nur die angegebenen KÄRCHER Reinigungsmittel verwenden und auf richtige Dosierung achten.

Es befinden sich Rückstände von Fremdreinigungsmitteln auf dem Boden.

- Die Reinigungswalzen gründlich mit Wasser von Reinigungsmittelrückständen befreien.
- Den Boden mehrmals mit dem Gerät und sauberen Reinigungswalzen reinigen, ohne Reinigungsmittel zu verwenden.  
Die Reinigungsmittelrückstände auf dem Boden werden entfernt.

#### Die Wasseraufnahme ist nicht optimal

Die Kehlraden sitzen nicht richtig im Gerät.

- Die Kehlraden richtig in das Gerät einsetzen (siehe Kapitel *Kehlraden reinigen*).

Die Reinigungswalzen sind abgenutzt.

- Die Reinigungswalzen ersetzen (siehe Kapitel *Reinigungswalzen reinigen*).

#### Das Gerät verliert Schmutzwasser

Der Schmutzwassertank ist voll.

- Den Schmutzwassertank leeren (siehe Kapitel *Schmutzwassertank leeren*).

Der Schmutzwassertank sitzt nicht richtig im Gerät.

- Den Schmutzwassertank richtig in das Gerät einsetzen (siehe Kapitel *Schmutzwassertank leeren*).

Die Kehlraden sitzen nicht richtig im Gerät.

- Die Kehlraden richtig in das Gerät einsetzen (siehe Kapitel *Kehlraden reinigen*).

Der Schmutzwassertank ist beschädigt.

- An den autorisierten Kundendienst wenden.

## Garantie

In jedem Land gelten die von unserer zuständigen Vertriebsgesellschaft herausgegebenen Garantiebedingungen. Etwaige Störungen an Ihrem Gerät beseitigen wir innerhalb der Garantiefrist kostenlos, sofern ein Material- oder Herstellungsfehler die Ursache sein sollte. Im Garantiefall wenden Sie sich bitte mit Kaufbeleg an Ihren Händler oder die nächste autorisierte Kundendienststelle.

(Adresse siehe Rückseite)

## Zubehör und Ersatzteile

Nur Original-Zubehör und Original-Ersatzteile verwenden, sie bieten die Gewähr für einen sicheren und störungsfreien Betrieb des Geräts.

Informationen über Zubehör und Ersatzteile finden Sie unter [www.kaercher.com](http://www.kaercher.com).

## Ersatzteilliste

Nur KÄRCHER Original-Akkupacks verwenden, keine nicht-wiederaufladbaren Batterien.

Bezeichnung	Bestellnummer
Walzenset, Standard, grau / blau	4.030-088.0
Walzenset, Hart, grau / grün	4.030-126.0
CA 50 C, Floor Pro Professional (1,0 l)	6.296-053.0
Dosierkopf	6.393-185.0
Akkupack Battery Power 18/25 DW	
Akkupack Battery Power 18/50 DW	
Akkupack Battery Power+ 18/30 DW	
Schnellladegerät Battery Power 18/25	2.445-032.0
Schnellladegerät Battery Power+ 18/60	2.445-044.0
Universalladegerät Battery Power+ 18-36/60	2.445-054.0

## EU-Konformitätserklärung

Hiermit erklären wir, dass die nachfolgend bezeichnete Maschine aufgrund ihrer Konzipierung und Bauart sowie in der von uns in Verkehr gebrachten Ausführung den einschlägigen grundlegenden Sicherheits- und Gesundheitsanforderungen der EU-Richtlinien entspricht. Bei einer nicht mit uns abgestimmten Änderung der Maschine verliert diese Erklärung ihre Gültigkeit.

Produkt: Bodenreiniger

Typ: 1.783-xxx

#### Einschlägige EU-Richtlinien

2006/42/EG (+2009/127/EG)

2014/30/EU

2011/65/EU

#### Angewandte harmonisierte Normen

EN 60335-1

EN 60335-2-72

EN 62233: 2008

EN 55014-1: 2017 + A11: 2020

EN 55014-2: 2015

EN IEC 63000: 2018

Die Unterzeichnenden handeln im Auftrag und mit Vollmacht des Vorstands.

H. Jenner  
Chairman of the Board of Management

S. Reiser  
Director Regulatory Affairs & Certification

Dokumentationsbevollmächtigter:

S. Reiser

Alfred Kärcher SE & Co. KG

Alfred-Kärcher-Str. 28 - 40

71364 Winnenden (Germany)

Tel.: +49 7195 14-0

Fax: +49 7195 14-2212

Winnenden, 2021/04/01

## Technische Daten

### Elektrischer Anschluss

Nennspannung V 18 DC

Nennleistung W 70

Schutzklasse III

Schutzart IPX4

### Leistungsdaten Gerät

Walzenumdrehungen pro Minute U/min 500  
Reinigungslevel 1

Walzenumdrehungen pro Minute U/min 650  
Boost-Funktion

Betriebszeit bei voller Akkuladung min 45

### Füllmenge

Volumen Frischwassertank ml 1000

Volumen Schmutzwassertank ml 700

### Maße und Gewichte

Gewicht (ohne Zubehör und Reinigungsflüssigkeiten) kg 6,1

Länge mm 340

Breite mm 305

Höhe mm 1200

### Ermittelte Werte gemäß EN 60335-2-72

Hand-Arm-Vibrationswert  $m/s^2$  0,4

Unsicherheit K  $m/s^2$  0,2

Schalldruckpegel  $L_{pA}$  dB(A) 55

Unsicherheit  $K_{pA}$  dB(A) 2

Schalleistungspegel  $L_{WA}$  +  
Unsicherheit  $K_{WA}$  dB(A) 71

Technische Änderungen vorbehalten.

## Contents

General notes.....	13
Environmental protection.....	13
Safety instructions.....	13
Intended use.....	14
Scope of delivery.....	14

Description of the device.....	14
Initial startup.....	15
Operation.....	15
Transport.....	17
Storage.....	17
Cleaning the device.....	17
Troubleshooting guide.....	18
Warranty.....	19
Accessories and spare parts.....	19
Declaration of Conformity.....	19
Technical data.....	20

## General notes

Before using the device read the enclosed original instructions of this device, the battery pack and the charger. Act in accordance with them.

Keep these documents for future reference or for future owners.

- If the operating instructions are not observed, the device can be damaged and dangers could arise for users and other persons.
- Notify the dealer immediately in the case of shipping damage.
- Check the package contents when unpacking for missing accessories or for damage.

## Environmental protection



The packing materials can be recycled. Please dispose of packaging in accordance with the environmental regulations.



Electrical and electronic appliances contain valuable, recyclable materials and often components such as batteries, rechargeable batteries or oil, which - if handled or disposed of incorrectly - can pose a potential threat to human health and the environment. However, these components are required for the correct operation of the appliance. Appliances marked by this symbol are not allowed to be disposed of together with the household rubbish.

### Notes on the content materials (REACH)

Current information on content materials can be found at: [www.kaercher.com/REACH](http://www.kaercher.com/REACH)

## Safety instructions

Read this safety chapter and these original instructions before using the device for the first time. Act in accordance with them. Keep the original instructions for future reference or for future owners.

- In addition to the notes in the operating instructions, you also need to take into consideration the general safety regulations and accident prevention guidelines applicable by law.
- Warnings and information notices attached to the device provide important information for hazard-free operation.

### Hazard levels

#### DANGER

- Indication of an imminent threat of danger that will lead to severe injuries or even death.

#### WARNING

- Indication of a potentially dangerous situation that may lead to severe injuries or even death.

## ⚠ CAUTION

- Indication of a potentially dangerous situation that may lead to minor injuries.

## ATTENTION

- Indication of a potentially dangerous situation that may lead to damage to property.

### Battery pack and charger

In addition, read the operating instructions and safety instructions that come with the battery pack and the charger.

This device can be operated with the 18 V Kärcher Battery Power and 18 V Kärcher Battery Power+ battery packs listed in the spare parts list.

### Safe handling

**⚠ DANGER** • Risk of asphyxiation. Keep packaging film out of the reach of children.

**⚠ WARNING** • Only people who have been instructed on how to use the device, or have proven their ability to operate it, and have been explicitly instructed to use it, must use the device. • Only use the device for its proper use. Take into account the local conditions and beware of third parties, in particular children, when working with the device. • Adhere to the respective safety regulations in hazard zones (e.g. service stations). Never operate the device in explosive spaces. • Children and persons unfamiliar with these instructions are not allowed to operate the device. The age of the operator may be limited by local restrictions. • This device must not be used by persons (including children) with restricted physical, sensory or mental abilities or those lacking in experience and knowledge. • Children must not play with the appliance. • Children must be supervised to prevent them from playing with the appliance. • Keep all parts your body (e.g. fingers, hair) away from the rotating cleaning rollers • Risk of injury from sharp objects (e.g. splinters). Protect your hands while cleaning the floor head.

**⚠ CAUTION** • Do not use the appliance if it has been dropped beforehand, is visibly damaged or if it is leaking. • Only operate or store the device in accordance with the description or figure. • Never leave the device unsupervised while it is in operation. • Switch off the device and remove the battery pack before performing any care and service work.

**ATTENTION** • Only use the device indoors. • Device damage. Never fill the water reservoir with solvents, liquids containing solvents or undiluted acids (e.g. detergents, petrol, paint thinners and acetone). • Only switch on the device when the fresh water tank and waste water tank are installed. • Do not pick up sharp or larger objects with the device, such as e.g. glass shards, gravel or toy parts. • Do not fill the fresh water container with vinegar, decalcification agents, essential oils or similar substances. Avoid taking up these substances with the device. • Use the device only on hard floors with a watertight coating, such as e.g. varnished parquet, enamelled tiles or linoleum. • Do not use the device for cleaning carpets or carpeted floors. • Do not guide the device over the floor grilles of convection heating systems. The device cannot vacuum up the escaping water when it is guided over a floor grille. • Do not operate the device at temperatures below 0 °C. • Only store the device indoors.

### Electrical components

**⚠ DANGER** • Do not immerse the device in water. • Never touch contacts or lines.

**⚠ WARNING** • The appliance contains electrical components - do not clean the appliance under running water.

**⚠ CAUTION** • Have repair work carried out by the authorised customer service only.

### Intended use

This device is suitable for commercial and industrial use, e.g. in hotels, schools, hospitals, factories, shops, offices and rental companies. Use the device only in accordance with the information in these operating instructions.

- The device may only be used for cleaning smooth surfaces that are insensitive to water and polishing.
- The device is not suitable for cleaning frozen floors (e.g. in cold stores).
- The device is not suitable for use in potentially explosive environments.

### Scope of delivery

Check the contents for completeness when unpacking. If any accessories are missing or in the event of any shipping damage, please notify your dealer.

### Description of the device

For the illustrations, refer to the folding sides.

#### Illustration A

- ① Warning light
- ② Boost function button
- ③ ON/OFF switch
- ④ Handle
- ⑤ Battery pack unlocking button
- ⑥ Battery mount
- ⑦ Handle bowl
- ⑧ Type plate
- ⑨ Fresh water filter
- ⑩ Fresh water tank
- ⑪ Lid handle
- ⑫ Cleaning brush
- ⑬ Cover
- ⑭ Locking flaps
- ⑮ Waste water bowl
- ⑯ Waste water tank
- ⑰ Sweep bins
- ⑱ Lock
- ⑲ Cover
- ⑳ Dosing head
- ㉑ Detergent CA 50 C (0.5 l round bottle)
- ㉒ Cleaning rollers (replacement)
- ㉓ \*Battery pack Battery Power 18/25 DW  
or

Battery pack Battery Power+ 18/30 DW

- ②4 \*Mains cable for quick charger
- ②5 \*Quick charger Battery Power 18/25  
or  
Quick charger Battery Power+ 18/60
- ②6 Cleaning rollers

\*BR 30/1 C Bp Pack

## Initial startup

### Battery pack charging

1. Charge the battery pack (see operating instructions and safety instructions for the battery pack and the charger).

### Inserting the battery pack

1. Push the battery pack into the battery mount on the device until the battery pack audibly latches into place.

Illustration B

### Cleaning and care agents

## ATTENTION

### Use of unsuitable detergents and care agents

The use of unsuitable detergents and care agents can damage the device and loss of eligibility for warranty claims.

Use only KÄRCHER detergents.

Take care to ensure the correct dosage.

### Note

Use KÄRCHER detergent or care agents for floor cleaning as necessary.

- Observe the manufacturer's dosing quantity recommendations when dosing with detergent or care agents.
- To prevent foaming, fill the fresh water tank with water first and then add the detergent or care agent.
- To prevent the tank from overflowing, be sure to leave enough space for the detergent or care agent when filling with water.

### Filling the fresh water tank

1. Grasp the fresh water tank by the recessed grips at the side and take it out of the device.

Illustration C

2. Open the tank cap.

Illustration D

3. Fill the fresh water tank with clean tap water (max. 40 °C) up to the MAX marking at most. If detergent is to be used, fill in less fresh water accordingly.
4. Add KÄRCHER detergent or care agent to the fresh water tank as required.

## ATTENTION

**Over- or underdosing of the detergent or care agent**  
Can result in poor cleaning results.

Observe the recommended dosage for the detergent and care agents.

### Note

For optimal cleaning and care results, we recommend using only KÄRCHER products and the dosing head.

5. Unscrew the round bottle lock.

Illustration E

6. Screw the dosing head onto the round bottle.

7. Squeeze the round bottle in the middle until the required amount of detergent has flowed into the dosing head.

### Illustration F

Take the following into account:

- a The specifications of the detergent manufacturer for the mixing ratio of detergent and fresh water
  - b the corresponding scale on the dosing head
  - c the capacity of the tank
8. Open the cover on the dosing head.
  9. Fill the detergent into the tank.

### Illustration G

10. Close the cover on the dosing head.
11. Close the tank cap.
12. Insert the fresh water tank into the device until it latches into place.

## Operation

### General notes on operation

## ATTENTION

### Moisture

Material damage to sensitive floors

Check the surface to be cleaned for water sensitivity at an inconspicuous location before using the device.

Do not clean water-sensitive floor coverings such as e.g. untreated cork floors, since the moisture can penetrate and damage the floor.

## ATTENTION

**Risk of damage due to moisture and detergents as well as the device tipping over**

Risk of material damage on sensitive floors and on the cleaning rollers due to prolonged exposure to moisture and detergents.

Risk of material damage if the device falls over.

Always move the device to the parking position when you take a break from work and after work.

Do not lean the device against walls, doors or other objects when setting it down.

## ATTENTION

### Material damage

Damage to the device from pointed, large and/or bulky objects.

Do not use or store the device on hard, coarse dirt and hard objects, as the parts can become jammed under the waste water tank and can cause scratches on the floor and waste water tank.

Before starting work and storing the device, remove objects such as shards, pebbles from the floor.

- For an optimum cleaning result, wash the cleaning rollers in the washing machine at 60°C before initial use.
- Work backwards towards the door so that no footprints are generated on the freshly cleaned floor.

### Illustration H

- The floor is cleaned by moving the device back and forth at a speed similar to vacuum cleaning.
- Activate the Boost function for heavy soiling. To do this, hold down the Boost function button. The roller speed and fresh water quantity are increased when the Boost function is activated. Allow the device to slide slowly over the floor without exerting any pressure on the device.

### Illustration I

- If the cleaning rollers are blocked, e.g. by jamming, the device switches off.  
The warning light lights up.

Remove the blockage.

To switch the device on again, press the ON/OFF switch twice.

#### Note

The first press clears the error, the second press switches on the device.

If the ON/OFF switch is not pressed, the warning light goes out after 10 s. To switch on the device, press the ON/OFF switch once.

#### Illustration J

• If the capacity of the battery pack is almost exhausted, the ON/OFF switch starts to flash.

#### Illustration K

Press the ON/OFF switch.

The device switches off.

Take the battery pack out of the device and charge it (see chapter *Ending operation*).

#### Note

In order to avoid a damaging exhaustive discharge of the battery pack, the device switches itself off before the battery pack is completely discharged.

• Switch off the device and move it to the parking position whenever work is interrupted and at the end of work. When the device is in the parking position, the cleaning rollers do not touch the floor.

#### Illustration L

• When parking the device, do not lean it against walls, doors or other objects; instead, bring the device into the parking position.

#### Illustration M

## Starting work

### ATTENTION

#### Uncontrolled motion

Damage to the device and material damage

The cleaning rollers start rotating as soon as the device is switched on.

Hold the handle tight to prevent the device from moving away independently.

### ATTENTION

Fresh water tank or waste water tank not installed

Material damage

Before starting cleaning work, ensure that the fresh water tank is filled with water and the waste water tank is fitted in the device.

1. Remove the cleaning rollers from the device (see chapter *Cleaning the cleaning roller*).
2. Moisten the cleaning rollers with fresh water.
3. Install the cleaning rollers.
4. Press the ON/OFF switch.

#### Illustration N

The device switches on.

5. Activate the boost function to clean stubborn dirt (see chapter *General notes on operation*).

## Emptying the waste water tank

• Empty the waste water tank as soon as the fresh water tank is empty, or the device no longer absorbs moisture, and water remains on the floor.

1. Press the ON/OFF switch.

#### Illustration L

The device switches off.

2. Bring the device into the parking position (see chapter *General notes on operation*).
3. Disengage the two locking flaps on the device.

#### Illustration O

The waste water tank releases from the device.

4. Lift the device and set it aside.

5. To transport it to the emptying point, do not hold the waste water tank by the lid, but with both hands on the side of the drip tray. Keep the waste water tank level, otherwise waste water can escape.
6. Empty the waste water tank.

#### Illustration P

In the case of stubborn dirt, rinse out the waste water tank with tap water (see chapter *Cleaning the waste water tank*).

7. Clean the sweep bins (see chapter *Cleaning the sweep bins*).
8. Insert the waste water tank into the device in reverse order.

## Interrupting operation

### ATTENTION

Risk of damage due to moisture and detergents as well as the device tipping over

Risk of material damage on sensitive floors and on the cleaning rollers due to prolonged exposure to moisture and detergents.

Risk of material damage if the device falls over.

Always move the device to the parking position when you take a break from work and after work.

Do not lean the device against walls, doors or other objects when setting it down.

1. Press the ON/OFF switch.

#### Illustration L

The device switches off.

2. Bring the device into the parking position (see chapter *General notes on operation*).

## Rinsing the cleaning rollers

The rinsing function can be used for intermediate cleaning of the cleaning rollers in case of severe dirt accumulation.

#### Note

At the end of work and before storing the device, the cleaning rollers must be removed and cleaned under running water or in the washing machine (see chapter *Cleaning the cleaning roller*). The rinsing function does not replace final basic cleaning.

1. Press the ON/OFF switch.

#### Illustration L

The device switches off.

2. Bring the device into the parking position (see chapter *General notes on operation*).
3. Check the filling level in the fresh water tank, it must be at least 50%.

If necessary, fill the fresh water tank accordingly (see chapter *Filling the fresh water tank*).

4. Press and hold the Boost function button.

#### Illustration Q

5. Press and hold the ON/OFF switch.

After approx. 3 s, the rinsing function is activated, the cleaning rollers rotate and are rinsed.

The ON/OFF switch flashes.

6. Release the Boost function button and the ON/OFF switch.
7. The device switches off automatically after approx. 2 minutes.

The rinsing function can be ended at any time by pressing the ON/OFF switch.

8. Empty the waste water tank (see chapter *Emptying the waste water tank*).



9. Check the filling level in the fresh water tank, if necessary fill the fresh water tank accordingly (see chapter *Filling the fresh water tank*).

### Ending operation

1. Press the ON/OFF switch.  
**Illustration L**  
The device switches off.
2. Bring the device into the parking position (see chapter *General notes on operation*).
3. Press the battery pack unlocking button, and pull the battery pack out of the battery mount.  
**Illustration R**
4. Charge the battery pack.  
Also charge partly discharged battery packs after use.

### ATTENTION

#### Adhering dirt deposits

*Adhering dirt deposits can damage the device in the long term.*

*It is recommended to clean the device completely after each application.*

5. Clean the device (see chapter *Cleaning the device*).

### Storing the device

### ATTENTION

#### Risk of damage and odour development from liquids and damp dirt

*Liquids and damp dirt in the device can lead to bacterial accumulation and odour development when not in use or in storage.*

*Damp dirt can dry up in the device and on the cleaning rollers, and impair the cleaning performance of the device.*

*Empty the fresh water tank and waste water tank at the end of work and before storing the device.*

*Clean the waste water tank, the sweep bins and the cleaning rollers.*

*Allow the clean cleaning rollers to dry in the air, e.g. mounted on the device on standing vertically. Do not place wet cleaning rollers on moisture-sensitive surfaces, in closed containers or cupboards.*

1. Clean the device (see chapter *Cleaning the device*).
2. Clean the waste water tank (see chapter *Cleaning the waste water tank*).
3. Clean the sweep bins (see chapter *Cleaning the sweep bins*).
4. Clean the cleaning rollers (see chapter *Cleaning the cleaning roller*).
5. Charge the battery pack (see operating instructions for the battery pack and charger).
6. Bring the device into the parking position (see chapter *General notes on operation*) and store in a dry interior.

### Transport

### ⚠ CAUTION

#### Failure to observe the weight

*Risk of injury and damage*

*Be aware of the weight of the device during transportation.*

1. To carry the device, reach into the handle bowl under the battery mount.

#### Illustration S

2. When transporting the device in vehicles, secure it to prevent it from slipping or overturning in accordance with the respectively applicable guidelines.

### Storage

### ⚠ CAUTION

#### Failure to observe the weight

*Risk of injury and damage*

*Be aware of the weight of the device during storage.*

*The device may only be stored indoors.*

1. Press the battery pack unlocking button, and pull the battery pack out of the battery mount to avoid discharging the battery pack.

#### Illustration R

### Cleaning the device

#### Cleaning the device

### ATTENTION

#### Risk of damage and odour development from liquids and damp dirt

*Liquids and damp dirt in the device can lead to bacterial accumulation and odour development when not in use or in storage.*

*Damp dirt can dry up in the device and on the cleaning rollers, and impair the cleaning performance of the device.*

*Empty the fresh water tank and waste water tank at the end of work and before storing the device.*

*Clean the waste water tank, the sweep bins and the cleaning rollers.*

*Allow the clean cleaning rollers to dry in the air, e.g. mounted on the device on standing vertically. Do not place wet cleaning rollers on moisture-sensitive surfaces, in closed containers or cupboards.*

1. Press the ON/OFF switch.

#### Illustration L

*The device switches off.*

2. Bring the device into the parking position (see chapter *General notes on operation*).
3. Wipe off dirt and detergent residues on the housing with a damp cloth.
4. Remove the fresh water tank, empty it and put it back in the device (see chapter *Filling the fresh water tank*).

### Cleaning the waste water tank

### ATTENTION

#### Adhering dirt deposits

*Adhering dirt deposits can damage the device in the long term.*

*It is recommended to clean the device after each application.*

*Clean the waste water tank regularly.*

1. Press the ON/OFF switch.

#### Illustration L

*The device switches off.*

2. Bring the device into the parking position (see chapter *General notes on operation*).
3. Empty the waste water tank (see chapter *Emptying the waste water tank*).
4. Pull the lid handle and remove the lid.

#### Illustration T

5. Clean the waste water bowl and the lid with tap water.

#### Illustration U

6. Allow the waste water bowl and the lid to dry or dry them with a lint-free cloth.
7. Assemble the waste water tank in reverse order and insert it into the device.

## Cleaning the sweep bins

### ATTENTION

#### Adhering dirt deposits

Adhering dirt deposits can damage the device in the long term.

It is recommended to clean the device after each application.

Clean the sweep bins regularly.

1. Press the ON/OFF switch.

#### Illustration L

The device switches off.

2. Bring the device into the parking position (see chapter *General notes on operation*).
3. Remove the waste water tank (see chapter *Emptying the waste water tank*).
4. Remove the sweep bins.
  - a Disengage the sweep bins to the side and swing them forward.
  - b Remove the sweep bins to the side.

#### Illustration V

5. Clean both sweep bins under running water.

#### Illustration W

6. Remove the cleaning brush from the cover of the waste water tank, and remove any dirt stuck in the combs (shown with a frame).
7. Install the two sweep bins in the reverse order.

## Cleaning the cleaning roller

### ATTENTION

#### Detergent residues in the cleaning rollers

#### Foaming

Wash the cleaning rollers under running water or wash the cleaning rollers in the washing machine each time after use.

### ATTENTION

#### Damage caused by washing the cleaning rollers with fabric softener or using a tumble dryer

#### Damage to the microfibrres

Do not use fabric softener when washing the cleaning rollers in the washing machine.

Do not dry the cleaning rollers in a clothes dryer.

Do not bleach or iron the cleaning rollers.

1. Press the ON/OFF switch.

#### Illustration L

The device switches off.

2. Bring the device into the parking position (see chapter *General notes on operation*).
3. Reach into the recessed grips on the side of the cleaning rollers and unscrew the cleaning rollers.

#### Illustration X

4. Clean the cleaning rollers under running water or wash them in the washing machine at max. 60°C.

#### Illustration Y

5. Clean the roller drives with a moist cloth.
6. Turn the cleaning rollers on the roller drives. Pay attention to the colour assignment of the inside of the roller and the roller drive (green to green and blue to blue).

#### Illustration Z

7. Allow the rollers to dry mounted on the device or standing vertically.

## Cleaning the water distribution strips

### ATTENTION

#### Adhering dirt deposits

Adhering dirt deposits can damage the device in the long term.

It is recommended to clean the device after each application.

Clean the water distribution strips regularly.

1. Press the ON/OFF switch.

#### Illustration L

The device switches off.

2. Bring the device into the parking position (see chapter *General notes on operation*).
3. Remove the waste water tank (see chapter *Emptying the waste water tank*).
4. Remove the cleaning rollers (see chapter *Cleaning the cleaning roller*).
5. Remove the covers on the water distribution strips.

#### Illustration AA

#### Installation information

Note the side markings on the covers and on the device (L to L and R to R).

6. Clean the covers under running water.
7. Clean both water distribution strips (shown with a frame) with a damp cloth.

#### Illustration AB

8. Check the fresh water inlet openings (arrows) for contamination; if necessary, remove stubborn dirt with the cleaning brush.
9. Assemble in the reverse order.

## Troubleshooting guide

Malfunctions often have simple causes that you can remedy yourself using the following overview. When in doubt, or in the case of malfunctions not mentioned here, please contact your authorised Customer Service.

### The cleaning rollers do not turn and the warning light lights up

The safety switch-off of the drive motor has triggered, e.g. B. by excessive pressure on the cleaning rollers or by driving against a wall or corner.

- Press the ON/OFF switch twice.  
Only move the device back and forth when cleaning, do not exert any pressure on the device.

The cleaning rollers are blocked.

- Check whether an object is jammed on the cleaning rollers. Remove the jammed object.
- Check whether dirt has accumulated in the sweep bins and remove it (see chapter *Cleaning the sweep bins*).
- Check that the sweep bins are fitted correctly. For this, remove the sweep bins and then fit them back in place.

### The device cannot be switched on

The battery pack is discharged.

- Take the battery pack out of the battery mount and charge it (see chapter *Ending operation*).
- Push the charged battery pack into the battery mount until it audibly clicks into place (see chapter *Inserting the battery pack*).

The battery pack is not locked into the battery mount.

- Push the battery pack into the battery mount until it audibly clicks into place (see chapter *Inserting the battery pack*).

### The device does not absorb dirt

There is no water in the fresh water tank.

- Fill water into the fresh water tank (see chapter *Filling the fresh water tank*).

The fresh water tank is not sitting properly in the device.

- Insert the fresh water tank so that it is firmly seated in the device.

The waste water tank is missing or not sitting properly in the device.

- Check whether the cover is correctly mounted on the waste water bowl (see chapter *Cleaning the waste water tank*).
- Insert the waste water tank into the device and fasten it correctly.

The sweep bins are missing or are not sitting correctly in the waste water tank.

- Insert the sweep bins correctly into the waste water tank (see chapter *Cleaning the sweep bins*).

The cleaning rollers are missing or are not sitting correctly in the device.

- Insert the cleaning rollers or screw them correctly onto the roller drives (see chapter *Cleaning the cleaning roller*).

The cleaning rollers are dirty or worn out.

- Clean the cleaning rollers or replace them.

The water distribution strips are dirty.

- Clean the water distribution strips (see chapter *Cleaning the water distribution strips*).

#### The cleaning rollers are too dry

The cleaning rollers are not being sufficiently moistened.

- Moisten the cleaning rollers by activating the Boost function (see chapter *General notes on operation*).

The fresh water filter is dirty.

- Clean the fresh water filter.
  - a Remove the fresh water tank (see chapter *Filling the fresh water tank*).

#### Illustration AC

- b Remove the fresh water filter.
- c Clean the fresh water filter under running water.
- d Assemble in the reverse order.

#### Unsatisfactory cleaning result

The cleaning rollers were not washed before initial use.

- Wash the cleaning rollers at 60°C in the washing machine (see chapter *Cleaning the cleaning roller*).

The cleaning rollers are dirty.

- Clean the cleaning rollers.

The cleaning rollers are not being sufficiently moistened.

- Moisten the cleaning rollers by activating the Boost function (see chapter *Starting work*).

The water distribution strips are dirty.

- Clean the water distribution strips (see chapter *Cleaning the water distribution strips*).

Incorrect detergent or incorrect dosage was used.

- Use only the specified KÄRCHER detergent and be sure to use the correct dosage.

Foreign detergents are present on the floor.

- Thoroughly remove all detergent residues from the cleaning rollers using water.

- Clean the floor several times using the device and clean cleaning rollers, without using detergent.

This removes all detergent residues from the floor.

#### The water absorption is not optimal

The sweep bins are not sitting correctly in the device.

- Insert the sweep bins correctly into the device (see chapter *Cleaning the sweep bins*).

The cleaning rollers are worn out.

- Replace the cleaning rollers (see chapter *Cleaning the cleaning roller*).

#### The device is losing waste water

The waste water tank is full.

- Empty the waste water tank (see chapter *Emptying the waste water tank*).

The waste water tank is not sitting properly in the device.

- Insert the waste water tank correctly into the device (see chapter *Emptying the waste water tank*).

The sweep bins are not sitting correctly in the device.

- Insert the sweep bins correctly into the device (see chapter *Cleaning the sweep bins*).

The waste water tank is damaged.

- Contact the authorised Customer Service.

## Warranty

The warranty conditions issued by our relevant sales company apply in all countries. We shall remedy possible malfunctions on your appliance within the warranty period free of cost, provided that a material or manufacturing defect is the cause. In a warranty case, please contact your dealer (with the purchase receipt) or the next authorised customer service site. (See overleaf for the address)

## Accessories and spare parts

Only use original accessories and original spare parts. They ensure that the appliance will run fault-free and safely.

Information on accessories and spare parts can be found at [www.kaercher.com](http://www.kaercher.com).

## Spare parts list

Only use KÄRCHER original battery packs, not non-rechargeable batteries.

Description	Order number
Roller set, standard, grey/blue	4.030-088.0
Roller set, hard, grey/green	4.030-126.0
CA 50 C, Floor Pro Professional (1.0 l)	6.296-053.0
Dosing head	6.393-185.0
Battery pack Battery Power 18/25 DW	
Battery pack Battery Power 18/50 DW	
Battery pack Battery Power+ 18/30 DW	
Quick charger Battery Power 18/25	2.445-032.0
Quick charger Battery Power+ 18/60	2.445-044.0
Universal charger Battery Power+ 18-36/60	2.445-054.0

## Declaration of Conformity

### EU Declaration of Conformity

We hereby declare that the machine described below complies with the relevant basic safety and health requirements in the EU Directives, both in its basic design and construction as well as in the version placed in circulation by us. This declaration is invalidated by any changes made to the machine that are not approved by us.

Product: Floor cleaner

Type: 1.783-xxx

## Currently applicable EU Directives

2006/42/EC (+2009/127/EC)

2014/30/EU

2011/65/EU

## Harmonised standards used

EN 60335-1

EN 60335-2-72

EN 62233: 2008

EN 55014-1: 2017 + A11: 2020

EN 55014-2: 2015

EN IEC 63000: 2018

The signatories act on behalf of and with the authority of the company management.



H. Jenner

Chairman of the Board of Management



S. Reiser

Director Regulatory Affairs & Certification

## Documentation supervisor:

S. Reiser

Alfred Kärcher SE & Co. KG

Alfred-Kärcher-Str. 28 - 40

71364 Winnenden (Germany)

Ph.: +49 7195 14-0

Fax: +49 7195 14-2212

Winnenden, 2021/04/01

## Declaration of Conformity(UK)

We hereby declare that the product described below complies with the relevant provisions of the following UK Regulations, both in its basic design and construction as well as in the version put into circulation by us. This declaration shall cease to be valid if the product is modified without our prior approval.

Product: Floor cleaner

Type: 1.783-xxx

## Currently applicable UK Regulations

S.I. 2008/1597 (as amended)

S.I. 2016/1091 (as amended)

S.I. 2012/3032 (as amended)

## Designated standards used

EN 60335-1

EN 60335-2-72

EN 62233: 2008

EN 55014-1: 2017 + A11: 2020

EN 55014-2: 2015

EN IEC 63000: 2018

The signatories act on behalf of and with the authority of the company management.



H. Jenner

Chairman of the Board of Management



S. Reiser

Director Regulatory Affairs & Certification

## Documentation supervisor:

S. Reiser

Alfred Kärcher SE & Co. KG

Alfred-Kärcher-Str. 28 - 40

71364 Winnenden (Germany)

Ph.: +49 7195 14-0

Fax: +49 7195 14-2212

Winnenden, 2021/04/01

## Technical data

### Electrical connection

Nominal voltage	V	18 DC
Nominal power	W	70
Protection class		III

Degree of protection IPX4

### Device performance data

Roller rotations per minute at cleaning level 1	rpm	500
Roller rotations per minute with Boost function	rpm	650
Operating time when battery is fully charged	min	45

### Filling quantity

Fresh water tank capacity	ml	1000
Waste water tank capacity	ml	700

### Dimensions and weights

Weight (without accessories and cleaning fluids)	kg	6,1
Length	mm	340
Width	mm	305
Height	mm	1200

### Determined values in acc. with EN 60335-2-72

Hand-arm vibration value	m/s <sup>2</sup>	0,4
Uncertainty K	m/s <sup>2</sup>	0,2
Sound pressure level L <sub>pA</sub>	dB(A)	55
Uncertainty K <sub>pA</sub>	dB(A)	2
Sound power level L <sub>WA</sub> + K uncertainty <sub>WA</sub>	dB(A)	71

Subject to technical modifications.

## Contenu

Remarques générales.....	20
Protection de l'environnement.....	21
Consignes de sécurité.....	21
Utilisation conforme.....	22
Étendue de livraison.....	22
Description de l'appareil.....	22
Mise en service.....	22
Utilisation.....	23
Transport.....	25
Stockage.....	25
Nettoyer l'appareil.....	25
Dépannage en cas de défaut.....	26
Garantie.....	27
Accessoires et pièces de rechange.....	27
Déclaration de conformité UE.....	27
Caractéristiques techniques.....	28

## Remarques générales

Avant d'utiliser l'appareil pour la première fois, lire le manuel d'instructions original ci-joint pour l'appareil, la batterie et le chargeur. Suivre ces instructions. Conservez les documents pour une utilisation ultérieure ou pour le propriétaire suivant.

- Le non-respect des manuels d'instructions et des consignes de sécurité peut entraîner des dommages sur l'appareil et des dangers pour l'opérateur et d'autres personnes.
- Informer immédiatement le vendeur en cas de dommage dû au transport.
- Vérifiez le contenu de l'emballage lors du déballage, qu'il ne manque pas d'accessoires et qu'il n'y a pas de dommage.

## Protection de l'environnement



Les matériaux d'emballage sont recyclables. Veuillez éliminer les emballages dans le respect de l'environnement.



Les appareils électriques et électroniques contiennent des matériaux précieux recyclables et souvent des composants tels que des piles, batteries ou de l'huile représentant un danger potentiel pour la santé humaine et l'environnement, s'ils ne sont pas manipulés ou éliminés correctement. Ces composants sont cependant nécessaires pour le fonctionnement correct de l'appareil. Les appareils marqués par ce symbole ne doivent pas être jetés dans les ordures ménagères.

## Remarques concernant les matières composantes (REACH)

Les informations actuelles concernant les matières composantes sont disponibles sous : [www.kaercher.com/REACH](http://www.kaercher.com/REACH)

## Consignes de sécurité

Veuillez lire ce chapitre relatif à la sécurité et la présente notice originale avant la première utilisation de l'appareil. Suivez ces instructions. Conservez la notice originale pour une utilisation ultérieure ou pour le propriétaire suivant.

- Outre les remarques dans ce manuel d'utilisation, vous devez prendre en compte les directives générales de sécurité et les directives pour la prévention des accidents du législateur.
- Les panneaux d'avertissement et d'instructions apposés sur l'appareil donnent des remarques importantes pour un fonctionnement sans risque.

### Niveaux de danger

#### **⚠ DANGER**

- Indique un danger immédiat qui peut entraîner de graves blessures corporelles ou la mort.

#### **⚠ AVERTISSEMENT**

- Indique une situation potentiellement dangereuse qui peut entraîner de graves blessures corporelles ou la mort.

#### **⚠ PRÉCAUTION**

- Indique une situation potentiellement dangereuse qui peut entraîner des blessures légères.

#### **ATTENTION**

- Indique une situation potentiellement dangereuse qui peut entraîner des dommages matériels.

### Bloc-batterie et chargeur

Lisez également les manuels d'utilisation et les consignes de sécurité fournies avec le bloc-batterie et le chargeur.

Cet appareil peut être utilisé avec les blocs-batteries 18 V Kärcher Battery Power et Battery Power+ énumérés dans la liste des pièces de rechange.

### Manipulation sûre

**⚠ DANGER** • Risque d'asphyxie. Ne laissez pas les matériaux d'emballage à la portée des enfants.

**⚠ AVERTISSEMENT** • Seules les personnes instruites dans la manipulation de l'appareil ou ayant prouvé leurs compétences pour la commande et étant expressément chargées de son utilisation sont habilitées à utiliser l'appareil. • Utilisez l'appareil uniquement conformément à l'usage prévu. Respectez les conditions locales et portez attention aux tiers, en particulier aux enfants, lors de travaux avec l'appareil.

• Dans des zones dangereuses (p. ex. stations service), respectez les consignes de sécurité correspondantes. N'utilisez pas l'appareil dans des locaux à risque d'explosion. • Les enfants et les personnes qui n'ont pas pris connaissance de ces instructions ne peuvent pas utiliser cet appareil. Des dispositions locales peuvent limiter l'âge de l'utilisateur. • Cet appareil ne doit pas être utilisé par des personnes (y compris les enfants) dont les capacités physiques, sensorielles ou intellectuelles sont réduites ou qui ne disposent pas de l'expérience et des connaissances nécessaires. • Les enfants ne sont pas autorisés à jouer avec l'appareil. • Surveillez les enfants pour s'assurer qu'ils ne jouent pas avec l'appareil. • Éloignez les parties du corps (p. ex. les doigts, les cheveux) des rouleaux de nettoyage rotatifs. • Risque de blessures dû à des objets pointus (p. ex. des éclats). Protégez vos mains pendant le nettoyage de la tête de lavage.

**⚠ PRÉCAUTION** • N'utilisez pas l'appareil s'il est tombé auparavant, s'il est visiblement endommagé ou non étanche. • Utilisez ou stockez l'appareil uniquement conformément à la description ou à la figure. • Ne laissez jamais l'appareil sans surveillance lorsqu'il fonctionne. • Couper l'appareil avant tous travaux d'entretien et maintenance et débrancher le bloc-batterie.

**ATTENTION** • Utilisez l'appareil uniquement en intérieur. • Dommages de l'appareil. Ne remplissez jamais de solvants, liquides contenant des solvants ou acides non dilués (détergent, essence, diluant pour peinture et acétone, p. ex.) dans le réservoir d'eau. • Ne mettez l'appareil sous tension que lorsque le réservoir d'eau propre et le bac d'eau sale sont installés. • N'aspirez pas d'objets acérés ou volumineux, tels que p. ex. des tessons, du gravier ou des pièces de jouets. • Ne remplissez pas d'acide acétique, de produit détartrant, d'huiles essentielles ou de produits analogues dans le réservoir d'eau propre. Veillez également à ne pas aspirer ces substances avec l'appareil. • Utilisez l'appareil uniquement sur des sols durs présentant un revêtement imperméable, tels que p. ex. un parquet laqué, des carreaux émaillés ou du linoléum. • N'utilisez pas l'appareil pour nettoyer des tapis ou des moquettes. • Ne faites pas passer l'appareil sur la grille de sol de chauffages convecteurs. L'appareil ne peut pas absorber l'eau qui s'échappe lorsqu'il passe sur la grille. • N'utilisez pas l'appareil à des températures inférieures à 0 °C. • Stockez l'appareil uniquement en intérieur.

### Composants électriques

**⚠ DANGER** • Ne plongez pas l'appareil dans l'eau. • Ne touchez jamais aux contacts ou câbles.

**⚠ AVERTISSEMENT** • Ne nettoyez pas l'appareil sous l'eau courante car il contient des composants électriques.

**⚠ PRÉCAUTION** • Faites réaliser les travaux de réparation uniquement par le service après-vente autorisé.

## Utilisation conforme

Cet appareil est conçu pour une utilisation professionnelle et industrielle, p. ex. dans les hôtels, les écoles, les hôpitaux, les usines, les magasins, les bureaux et chez les loueurs. Utilisez cet appareil uniquement suivant les indications dans cette notice d'utilisation.

- Utiliser l'appareil uniquement pour le nettoyage de sols plats résistants à l'humidité et au polissage.
- L'appareil n'est pas adapté au nettoyage de sols gélés (p. ex. dans des chambres froides).
- L'appareil n'est pas adapté à une utilisation dans des environnements à risque d'explosion.

## Étendue de livraison

Lors du déballage, vérifiez que le contenu de la livraison est complet. Si des accessoires manquent ou en cas de dommage dû au transport, veuillez informer votre distributeur.

## Description de l'appareil

Pour les figures, voir les côtés escamotables.

### Illustration A

- ① Témoign d'avertissement
- ② Touche de fonction Boost
- ③ Interrupteur MARCHÉ/ARRÊT
- ④ Poignée
- ⑤ Touche de déverrouillage du bloc-batterie
- ⑥ Logement du bloc-batterie
- ⑦ Demi-coquille de la poignée
- ⑧ Plaque signalétique
- ⑨ Filtre d'eau propre
- ⑩ Réservoir d'eau propre
- ⑪ Poignée du couvercle
- ⑫ Brosse de nettoyage
- ⑬ Couvercle
- ⑭ Clapets de verrouillage
- ⑮ Bol d'eau sale
- ⑯ Bac d'eau sale
- ⑰ Tiroirs de balayage
- ⑱ Fermeture
- ⑲ Couvercle
- ⑳ Tête de dosage
- ㉑ Détergent CA 50 C (bouteille ronde de 0,5 l)
- ㉒ Rouleaux de nettoyage (remplacement)
- ㉓ \*Bloc-batterie Battery Power 18/25 DW ou Bloc-batterie Battery Power+ 18/30 DW
- ㉔ \*Cordon d'alimentation pour chargeur rapide
- ㉕ \*Chargeur rapide Battery Power 18/25

ou  
Chargeur rapide Battery Power+ 18/60

㉖ Rouleaux de nettoyage

\*BR 30/1 C Bp Pack

## Mise en service

### Charger la batterie

1. Charger le bloc-batterie (voir manuel d'utilisation et les consignes de sécurité du bloc-batterie et du chargeur).

### Insérer le bloc-batterie

1. Pousser le bloc-batterie dans le logement du bloc-batterie de l'appareil jusqu'à ce que son enclenchement soit audible.

Illustration B

### Détergents et solvants

## ATTENTION

### Utilisation de produits de nettoyage et d'entretien inappropriés

L'utilisation de produits de nettoyage et d'entretien inappropriés peut endommager l'appareil et entraîner l'exclusion de la garantie.

Utilisez uniquement les détergents KÄRCHER.

Faites attention au dosage correct.

### Remarque

Utilisez des produits de nettoyage ou d'entretien KÄRCHER pour le nettoyage des sols si nécessaire.

- Lors du dosage des produits de nettoyage et d'entretien, faites attention aux informations de quantité du fabricant.
- Pour éviter la formation de mousse, remplir d'abord le réservoir d'eau propre avec de l'eau, puis avec des produits de nettoyage ou d'entretien.
- Pour éviter de déborder, laisser de l'espace pour les produits de nettoyage ou d'entretien lors du remplissage de l'eau.

### Remplir le réservoir d'eau propre

1. Saisir le réservoir d'eau propre par les poignées encastrées latérales et le retirer de l'appareil.

Illustration C

2. Ouvrir le bouchon du réservoir.

Illustration D

3. Remplir le réservoir d'eau propre avec de l'eau potable propre (max. 40 °C) au maximum jusqu'au marquage MAX. Si un détergent doit être utilisé, réduire l'apport d'eau du robinet en conséquence.
4. Si nécessaire, ajouter du produit de nettoyage et d'entretien KÄRCHER dans le réservoir d'eau propre.

## ATTENTION

### Surdosage ou sous-dosage de détergents ou produits d'entretien

Peut entraîner de mauvais résultats de nettoyage.

Respectez le dosage recommandé des détergents ou produits d'entretien.

### Remarque

Pour des résultats de nettoyage et d'entretien optimaux, nous vous recommandons d'utiliser uniquement les produits et la tête de dosage KÄRCHER.

5. Dévisser la fermeture de la bouteille ronde.

Illustration E

6. Visser la tête de dosage sur la bouteille ronde.

- Presser la bouteille ronde en son centre jusqu'à ce que la quantité requise de détergent s'écoule dans la tête de dosage.

#### Illustration F

Prendre en compte des éléments suivants :

- les consignes du fabricant du détergent pour le rapport de mélange entre détergent et eau du robinet
  - l'échelle correspondante sur la tête de dosage
  - la capacité du réservoir
- Ouvrir le couvercle de la tête de dosage.
  - Remplir réservoir avec du détergent.

#### Illustration G

- Fermer le couvercle de la tête de dosage.
- Fermer le bouchon du réservoir.
- Insérer le réservoir d'eau propre dans l'appareil jusqu'à ce qu'il s'enclenche.

## Utilisation

### Remarques générales sur le fonctionnement

#### ATTENTION

##### Humidité

*Dommages matériels sur les sols délicats*

*Avant d'utiliser l'appareil, vérifier la résistance à l'eau du sol dans un endroit peu visible.*

*Ne pas nettoyer de revêtements sensibles à l'eau, tels que p. ex. les sols en liège non traités, car de l'humidité peut pénétrer et endommager le sol.*

#### ATTENTION

*Risque d'endommagement dû à l'humidité et aux détergents ainsi qu'au renversement de l'appareil*

*Risque de dommages matériels sur les sols fragiles et sur les rouleaux de nettoyage en raison de l'action prolongée de l'humidité et de détergents.*

*Risque de dommages matériels en cas de renversement de l'appareil.*

*Placez toujours l'appareil en position de stationnement en cas d'interruptions du travail et à la fin du travail.*

*N'appuyez pas l'appareil contre des murs, des portes ou d'autres objets pour le déposer.*

#### ATTENTION

##### Dommage matériel

*Dommages matériels sur l'appareil dus à des objets pointus, volumineux, encombrants.*

*N'utilisez pas et n'entrez pas l'appareil sur des déchets volumineux et des objets durs, car les pièces peuvent se coincer sous le bac d'eau sale et provoquer des rayures sur le sol et le bac d'eau sale.*

*Avant de commencer à travailler et d'entreposer l'appareil, retirez du sol les objets tels que les tessons et les graviers.*

- Pour un résultat de nettoyage optimal, laver les rouleaux de nettoyage en machine à 60 °C avant la première utilisation.
- Reculez vers la porte pour qu'il n'y ait pas de traces de chaussures sur le sol fraîchement nettoyé.

#### Illustration H

- Le nettoyage du sol se fait en déplaçant l'appareil d'avant en arrière à une vitesse similaire à celle d'un aspirateur.
- Activer la fonction Boost en cas d'encrassement important. Pour ce faire, maintenir enfoncée la touche de fonction Boost. Lorsque la fonction Boost est activée, la vitesse des rouleaux et la quantité d'eau du robinet sont augmentées. Laisser l'appareil glisser

lentement sur le sol sans exercer de pression sur celui-ci.

#### Illustration I

- Si les rouleaux de nettoyage sont bloqués, p. ex. si quelque chose les coince, l'appareil s'éteint. Le témoin d'avertissement s'allume. Retirer le blocage. Pour rallumer l'appareil, appuyer deux fois sur l'interrupteur MARCHE/ARRÊT.

#### Remarque

*Le premier appui efface l'erreur, le deuxième allume l'appareil.*

*Si l'interrupteur MARCHE/ARRÊT n'est pas enfoncé, le témoin d'avertissement s'éteint au bout de 10 s. Pour allumer l'appareil, appuyer une fois sur l'interrupteur MARCHE/ARRÊT.*

#### Illustration J

- Lorsque la capacité du bloc-batterie est presque épuisée, l'interrupteur MARCHE/ARRÊT se met à clignoter.

#### Illustration K

Appuyer sur l'interrupteur MARCHE/ARRÊT.

L'appareil s'éteint.

Retirer le bloc-batterie de l'appareil et le charger (voir chapitre *Fin de l'utilisation*).

#### Remarque

*Afin d'éviter toute décharge totale dommageable du bloc-batterie, l'appareil s'éteint automatiquement avant que le bloc-batterie ne soit complètement déchargé.*

- Éteindre l'appareil et le placer en position de stationnement à chaque interruption du travail et à la fin du travail. Lorsque l'appareil est en position de stationnement, les rouleaux de nettoyage ne touchent pas le sol.

#### Illustration L

- Pour déposer l'appareil, ne pas l'appuyer contre des murs, des portes ou d'autres objets, mais le placer en position de stationnement.

#### Illustration M

### Commencer le travail

#### ATTENTION

##### Avance incontrôlée

*Dommages sur l'appareil et matériels*

*Dès que l'appareil est activé, les rouleaux de nettoyage commencent à tourner.*

*Tenez fermement la poignée pour que l'appareil n'avance pas tout seul.*

#### ATTENTION

*Réservoir d'eau propre ou bac d'eau sale non en place*

##### Dommage matériel

*Avant de commencer les travaux de nettoyage, assurez-vous que le réservoir d'eau propre est rempli d'eau et que le bac d'eau sale est inséré dans l'appareil.*

- Retirer les rouleaux de nettoyage de l'appareil (voir chapitre *Nettoyage des rouleaux de nettoyage*).
- Humidifier les rouleaux de nettoyage avec de l'eau du robinet.
- Monter les rouleaux de nettoyage.
- Appuyer sur l'interrupteur MARCHE/ARRÊT.

#### Illustration N

L'appareil démarre.

- Activer la fonction Boost pour nettoyer les encrassements tenaces (voir chapitre *Remarques générales sur le fonctionnement*).

## Vider le bac d'eau sale

- Vider le bac d'eau sale dès que le réservoir d'eau propre est vide ou que l'appareil n'absorbe plus l'humidité et que de l'eau reste sur le sol.

1. Appuyer sur l'interrupteur MARCHE/ARRÊT.

### Illustration L

L'appareil s'éteint.

2. Placer l'appareil en position de stationnement (voir chapitre *Remarques générales sur le fonctionnement*).

3. Désenclencher les deux clapets de verrouillage de l'appareil.

### Illustration O

Le bac d'eau sale se détache de l'appareil.

4. Soulever l'appareil et le mettre de côté.
5. Pour le transporter jusqu'au point de vidange, ne pas tenir le bac d'eau sale par le couvercle, mais avec les deux mains latéralement par le collecteur. Maintenir le bac d'eau sale horizontal, sinon de l'eau sale pourrait sortir.

6. Vider le bac d'eau sale.

### Illustration P

En cas de salissures incrustées, rincer le bac d'eau sale à l'eau potable (voir chapitre *Nettoyer le bac d'eau sale*).

7. Nettoyer les tiroirs de balayage (voir chapitre *Nettoyer des tiroirs de balayage*).

8. Insérer le bac d'eau sale dans l'appareil dans l'ordre inverse.

## Interruption d'utilisation

### ATTENTION

**Risque d'endommagement dû à l'humidité et aux détergents ainsi qu'au renversement de l'appareil**  
*Risque de dommages matériels sur les sols fragiles et sur les rouleaux de nettoyage en raison de l'action prolongée de l'humidité et de détergents.*

*Risque de dommages matériels en cas de renversement de l'appareil.*

*Placez toujours l'appareil en position de stationnement en cas d'interruptions du travail et à la fin du travail.*

*N'appuyez pas l'appareil contre des murs, des portes ou d'autres objets pour le déposer.*

1. Appuyer sur l'interrupteur MARCHE/ARRÊT.

### Illustration L

L'appareil s'éteint.

2. Placer l'appareil en position de stationnement (voir chapitre *Remarques générales sur le fonctionnement*).

## Rinçage des rouleaux de nettoyage

Avec la fonction de rinçage, il est possible de réaliser un nettoyage intermédiaire des rouleaux de nettoyage en cas de fort encrassement.

### Remarque

*À la fin du travail et avant d'entreposer l'appareil, les rouleaux de nettoyage doivent être retirés et nettoyés à l'eau courante ou au lave-linge (voir chapitre *Nettoyer des rouleaux de nettoyage*). La fonction de rinçage ne remplace pas le nettoyage final en profondeur.*

1. Appuyer sur l'interrupteur MARCHE/ARRÊT.

### Illustration L

L'appareil s'éteint.

2. Placer l'appareil en position de stationnement (voir chapitre *Remarques générales sur le fonctionnement*).

3. Vérifier le niveau de remplissage du réservoir d'eau propre, qui doit être d'au moins 50 %.

*Si nécessaire, remplir le réservoir d'eau propre en conséquence (voir chapitre *Remplir le réservoir d'eau propre*).*

4. Appuyer sur la touche de fonction Boost et la maintenir enfoncée.

### Illustration Q

5. Appuyer sur l'interrupteur MARCHE/ARRÊT et le maintenir enfoncé.

*Après environ 3 s, la fonction de rinçage est activée, les rouleaux de nettoyage tournent et sont rincés. L'interrupteur MARCHE/ARRÊT clignote.*

6. Relâcher la touche de fonction Boost et l'interrupteur MARCHE/ARRÊT.

7. L'appareil s'éteint automatiquement au bout d'environ 2 min.

*Il est possible d'arrêter la fonction de rinçage à tout moment en appuyant sur l'interrupteur MARCHE/ARRÊT.*

8. Vider le bac d'eau sale (voir chapitre *Vider le bac d'eau sale*).

9. Vérifier le niveau de remplissage du réservoir d'eau propre, remplir si nécessaire le réservoir d'eau propre en conséquence (voir chapitre *Remplir le réservoir d'eau propre*).

## Fin de l'utilisation

1. Appuyer sur l'interrupteur MARCHE/ARRÊT.

### Illustration L

L'appareil s'éteint.

2. Placer l'appareil en position de stationnement (voir chapitre *Remarques générales sur le fonctionnement*).

3. Appuyer sur la touche de déverrouillage du bloc-batterie et retirer le bloc-batterie de son logement.

### Illustration R

4. Chargez le bloc-batterie.

*Recharger même les blocs-batteries partiellement déchargés après l'utilisation.*

### ATTENTION

#### Salissures incrustées

*Les salissures incrustées peuvent endommager durablement l'appareil.*

*Il est recommandé de nettoyer complètement l'appareil après chaque utilisation.*

5. Nettoyer l'appareil (voir chapitre *Nettoyer l'appareil*).

## Rangement de l'appareil

### ATTENTION

#### Risque d'endommagement et de formation

#### d'odeurs dus aux liquides et à la saleté humide

*En cas de non-utilisation ou d'entreposage de l'appareil, les liquides et la saleté humide présents dans celui-ci peuvent entraîner l'accumulation de bactéries et la formation d'odeurs.*

*La saleté humide peut sécher dans l'appareil et sur les rouleaux de nettoyage et altérer la performance de nettoyage de l'appareil.*

*Videz le réservoir d'eau propre et le bac d'eau sale à la fin du travail et avant d'entreposer l'appareil.*

*Nettoyez le bac d'eau sale, les tiroirs de balayage et les rouleaux de nettoyage.*

*Laissez les rouleaux de nettoyage propres sécher à l'air, p. ex. montés sur l'appareil ou en position verticale. Ne placez pas des rouleaux de nettoyage mouillés sur*



des surfaces sensibles à l'humidité, dans des récipients ou armoires fermés.

1. Nettoyer l'appareil (voir chapitre *Nettoyer l'appareil*).
2. Nettoyer le bac d'eau sale (voir chapitre *Nettoyer le bac d'eau sale*).
3. Nettoyer les tiroirs de balayage (voir chapitre *Nettoyage des tiroirs de balayage*).
4. Nettoyer les rouleaux de nettoyage (voir chapitre *Nettoyage des rouleaux de nettoyage*).
5. Charger le bloc-batterie (voir manuel d'utilisation du bloc-batterie et du chargeur).
6. Placer l'appareil en position de stationnement (voir chapitre *Remarques générales sur le fonctionnement*) et le ranger dans un espace intérieur sec.

## Transport

### ⚠ PRÉCAUTION

#### Non-observation du poids

Risque de blessure et d'endommagement

Observer le poids de l'appareil pour le transport.

1. Pour transporter l'appareil, saisir la demi-coquille de la poignée sous le logement du bloc-batterie.

#### Illustration S

2. En cas de transport de l'appareil dans des véhicules, le bloquer contre le glissement et le basculement suivant les normes en vigueur.

## Stockage

### ⚠ PRÉCAUTION

#### Non-observation du poids

Risque de blessure et d'endommagement

Tenir compte du poids de l'appareil pour le stockage.

L'appareil doit être stocké exclusivement en espace intérieur.

1. Appuyer sur la touche de déverrouillage du bloc-batterie et retirer le bloc-batterie de son logement pour éviter de décharger le bloc-batterie.

#### Illustration R

## Nettoyer l'appareil

### Nettoyer l'appareil

### ATTENTION

#### Risque d'endommagement et de formation

#### d'odeurs dus aux liquides et à la saleté humide

En cas de non-utilisation ou d'entreposage de l'appareil, les liquides et la saleté humide présents dans celui-ci peuvent entraîner l'accumulation de bactéries et la formation d'odeurs.

La saleté humide peut sécher dans l'appareil et sur les rouleaux de nettoyage et altérer la performance de nettoyage de l'appareil.

Videz le réservoir d'eau propre et le bac d'eau sale à la fin du travail et avant d'entreposer l'appareil.

Nettoyez le bac d'eau sale, les tiroirs de balayage et les rouleaux de nettoyage.

Laissez les rouleaux de nettoyage propres sécher à l'air, p. ex. montés sur l'appareil ou en position verticale. Ne placez pas des rouleaux de nettoyage mouillés sur des surfaces sensibles à l'humidité, dans des récipients ou armoires fermés.

1. Appuyer sur l'interrupteur MARCHE/ARRÊT.

#### Illustration L

L'appareil s'éteint.

2. Placer l'appareil en position de stationnement (voir chapitre *Remarques générales sur le fonctionnement*).
3. Essuyer la saleté et les résidus de détergent sur le boîtier à l'aide d'un chiffon humide.
4. Retirer le réservoir d'eau propre, le vider et le réinsérer dans l'appareil (voir chapitre *Remplir le réservoir d'eau propre*).

## Nettoyer le bac d'eau sale

### ATTENTION

#### Salissures incrustées

Les salissures incrustées peuvent endommager durablement l'appareil.

Il est recommandé de nettoyer l'appareil après chaque utilisation.

Nettoyez régulièrement le bac d'eau sale.

1. Appuyer sur l'interrupteur MARCHE/ARRÊT.

#### Illustration L

L'appareil s'éteint.

2. Placer l'appareil en position de stationnement (voir chapitre *Remarques générales sur le fonctionnement*).
3. Vider le bac d'eau sale (voir chapitre *Vider le bac d'eau sale*).

4. Tirer sur la poignée du couvercle et retirer le couvercle.

#### Illustration T

5. Nettoyer le bol d'eau sale et le couvercle à l'eau potable.

#### Illustration U

6. Laisser sécher le bol d'eau sale et le couvercle ou les sécher à l'aide d'un chiffon non pelucheux.
7. Assembler le bac d'eau sale dans l'ordre inverse et l'insérer dans l'appareil.

## Nettoyage des tiroirs de balayage

### ATTENTION

#### Salissures incrustées

Les salissures incrustées peuvent endommager durablement l'appareil.

Il est recommandé de nettoyer l'appareil après chaque utilisation.

Nettoyez régulièrement les tiroirs de balayage.

1. Appuyer sur l'interrupteur MARCHE/ARRÊT.

#### Illustration L

L'appareil s'éteint.

2. Placer l'appareil en position de stationnement (voir chapitre *Remarques générales sur le fonctionnement*).
3. Démontez le bac d'eau sale (voir chapitre *Vider le bac d'eau sale*).

4. Démontez les tiroirs de balayage.

- a Désenclencher les tiroirs de balayage latéralement et les faire pivoter vers l'avant.
- b Retirer les tiroirs de balayage par le côté.

#### Illustration V

5. Nettoyer les deux tiroirs de balayage à l'eau courante.

#### Illustration W

6. Retirer la brosse de nettoyage du couvercle du bac d'eau sale et éliminer les salissures incrustées dans les poils (encadrés dans l'illustration).
7. Monter les deux tiroirs de balayage dans l'ordre inverse.

## Nettoyage des rouleaux de nettoyage

### ATTENTION

#### Résidus de détergent dans les rouleaux de nettoyage

##### Formation de mousse

Lavez les rouleaux de nettoyage à l'eau courante après chaque utilisation ou lavez-les en machine.

### ATTENTION

#### Domages dus au lavage des rouleaux de nettoyage avec de l'assouplissant ou à l'utilisation d'un sèche-linge

##### Endommagement des microfibras

N'utilisez pas d'assouplissant lors du lavage des rouleaux de nettoyage en machine.

Ne placez pas les rouleaux de nettoyage au sèche-linge.

N'utilisez pas de javel et ne repassez pas les rouleaux de nettoyage.

- Appuyer sur l'interrupteur MARCHE/ARRÊT.

##### Illustration L

L'appareil s'éteint.

- Placer l'appareil en position de stationnement (voir chapitre *Remarques générales sur le fonctionnement*).
- Saisir les poignées encastrées latérales des rouleaux de nettoyage et dévisser les rouleaux de nettoyage.

##### Illustration X

- Nettoyer les rouleaux de nettoyage à l'eau courante ou les laver en machine à max. 60 °C.

##### Illustration Y

- Nettoyer l'entraînement des rouleaux à l'aide d'un chiffon humide.
- Tourner les rouleaux de nettoyage sur l'entraînement des rouleaux. Faire attention à l'affectation des couleurs de l'intérieur des rouleaux et de l'entraînement des rouleaux (vert avec vert et bleu avec bleu).

##### Illustration Z

- Laisser sécher les rouleaux montés sur l'appareil ou en position verticale.

## Nettoyage des barres de distribution d'eau

### ATTENTION

#### Salissures incrustées

Les salissures incrustées peuvent endommager durablement l'appareil.

Il est recommandé de nettoyer l'appareil après chaque utilisation.

Nettoyez régulièrement les barres de distribution d'eau.

- Appuyer sur l'interrupteur MARCHE/ARRÊT.

##### Illustration L

L'appareil s'éteint.

- Placer l'appareil en position de stationnement (voir chapitre *Remarques générales sur le fonctionnement*).
- Démonter le bac d'eau sale (voir chapitre *Vider le bac d'eau sale*).
- Démonter les rouleaux de nettoyage (voir chapitre *Nettoyage des rouleaux de nettoyage*).
- Retirer les caches des barres de distribution d'eau.

##### Illustration AA

#### Remarque relative au montage

Tenir compte des marquages latéraux apposés sur les caches et sur l'appareil (L avec L et R avec R).

- Nettoyer les caches à l'eau courante.

- Nettoyer les deux barres de distribution d'eau (encadrées dans l'illustration) à l'aide d'un chiffon humide.

##### Illustration AB

- Vérifier que les ouvertures d'alimentation en eau du robinet (flèches) ne sont pas encrassées, éliminer éventuellement les salissures incrustées avec la brosse de nettoyage.
- Procéder au montage dans le sens inverse.

## Dépannage en cas de défaut

Les défauts ont souvent des causes simples que vous pouvez vous-même éliminer à l'aide de l'aperçu suivant. En cas de doute, ou en absence de mention des défauts, veuillez vous adresser au service après-vente autorisé.

#### Les rouleaux de nettoyage ne tournent pas et le témoin d'avertissement s'allume

La coupure de sécurité du moteur de traction s'est déclenchée, p. ex. en raison d'une forte pression sur les rouleaux de nettoyage ou d'une collision avec un mur ou un angle.

- Appuyer deux fois sur l'interrupteur MARCHE/ARRÊT.

Lors du nettoyage, ne faire que déplacer l'appareil d'avant en arrière, n'exercer aucune pression sur l'appareil.

Les rouleaux de nettoyage sont bloqués.

- Vérifier si un objet est coincé sur les rouleaux de nettoyage. Enlever l'objet coincé.
- Vérifier si de la saleté s'est accumulée dans les tiroirs de balayage et l'éliminer (voir chapitre *Nettoyage des tiroirs de balayage*).
- Vérifier si les tiroirs de balayage sont correctement insérés. Pour ce faire, retirer les tiroirs de balayage et les réinsérer.

#### Impossible d'allumer l'appareil

Le bloc-batterie est déchargé.

- Retirer le bloc-batterie de son logement et le charger (voir chapitre *Fin de l'utilisation*).
- Pousser le bloc-batterie chargé dans son logement jusqu'à ce qu'il s'enclenche de manière audible (voir chapitre *Insérer le bloc-batterie*).

Le bloc-batterie n'est pas enclenché dans son logement.

- Pousser le bloc-batterie dans son logement jusqu'à ce qu'il s'enclenche de manière audible (voir chapitre *Insérer le bloc-batterie*).

#### L'appareil n'aspire pas les salissures

Il n'y a pas d'eau dans le réservoir d'eau propre.

- Remplir le réservoir d'eau propre (voir chapitre *Remplir le réservoir d'eau propre*).

Le réservoir d'eau propre n'est pas correctement logé dans l'appareil.

- Insérer le réservoir d'eau propre de sorte qu'il soit fermement logé dans l'appareil.

Le bac d'eau sale est manquant ou n'est pas fixé correctement dans l'appareil.

- Vérifier si le couvercle est correctement monté sur le bol d'eau sale (voir chapitre *Nettoyer le bac d'eau sale*).
- Insérer le bac d'eau sale dans l'appareil et le fixer correctement.

Les tiroirs de balayage sont manquants ou ne sont pas correctement installés dans le bac d'eau sale.

- Insérer correctement les tiroirs de balayage dans le bac d'eau sale (voir chapitre *Nettoyage des tiroirs de balayage*).

Les rouleaux de nettoyage sont manquants ou ne sont pas correctement installés dans l'appareil.

- Insérer les rouleaux de nettoyage ou les visser correctement sur l'entraînement des rouleaux (voir chapitre *Nettoyage des rouleaux de nettoyage*).

Les rouleaux de nettoyage sont encrassés ou usés.

- Nettoyer ou remplacer les rouleaux de nettoyage.
- Les barres de distribution d'eau sont encrassées.
- Nettoyer les barres de distribution d'eau (voir chapitre *Nettoyage des barres de distribution d'eau*).

#### Les rouleaux de nettoyage sont trop secs

Les rouleaux de nettoyage ne sont pas suffisamment humidifiés.

- Humidifier les rouleaux de nettoyage en activant la fonction Boost (voir chapitre *Remarques générales sur le fonctionnement*).

Le filtre d'alimentation d'eau propre est sale.

- Nettoyer le filtre d'alimentation d'eau propre.
  - a Retirer le réservoir d'eau propre (voir chapitre *Remplir le réservoir d'eau propre*).

#### Illustration AC

- b Retirer le filtre d'alimentation d'eau propre.
- c Nettoyer le filtre d'alimentation d'eau propre à l'eau courante.
- d Procéder au montage dans le sens inverse.

#### Résultat de nettoyage insatisfaisant

Les rouleaux de nettoyage n'ont pas été lavés avant la première utilisation.

- Laver les rouleaux de nettoyage en machine à 60 °C (voir chapitre *Nettoyage des rouleaux de nettoyage*).

Les rouleaux de nettoyage sont encrassés.

- Nettoyer les rouleaux de nettoyage.

Les rouleaux de nettoyage ne sont pas suffisamment humidifiés.

- Humidifier les rouleaux de nettoyage en activant la fonction Boost (voir chapitre *Commencer le travail*).

Les barres de distribution d'eau sont encrassées.

- Nettoyer les barres de distribution d'eau (voir chapitre *Nettoyage des barres de distribution d'eau*).

Un détergent ou un dosage incorrect a été utilisé.

- Utiliser uniquement le détergent KÄRCHER indiqué et veiller au dosage correct.

Des résidus de produits d'entretien étrangers se trouvent sur le sol.

- Laver soigneusement les rouleaux de nettoyage à l'eau pour retirer les résidus de détergent.
- Nettoyer plusieurs fois le sol avec l'appareil et des rouleaux de nettoyage propres sans utiliser de détergent.
- Les résidus de détergent sur le sol sont éliminés.

#### L'absorption d'eau n'est pas optimale

Les tiroirs de balayage ne sont pas correctement installés dans l'appareil.

- Insérer correctement les tiroirs de nettoyage dans l'appareil (voir chapitre *Nettoyage des tiroirs de balayage*).

Les rouleaux de nettoyage sont usés.

- Remplacer les rouleaux de nettoyage (voir chapitre *Nettoyage des rouleaux de nettoyage*).

#### L'appareil perd de l'eau sale.

Le bac d'eau sale est plein.

- Vider le bac d'eau sale (voir chapitre *Vider le bac d'eau sale*).

Le bac d'eau sale n'est pas correctement logé dans l'appareil.

- Insérer correctement le bac d'eau sale dans l'appareil (voir chapitre *Vider le bac d'eau sale*).

Les tiroirs de balayage ne sont pas correctement installés dans l'appareil.

- Insérer correctement les tiroirs de nettoyage dans l'appareil (voir chapitre *Nettoyage des tiroirs de balayage*).

Le bac d'eau sale est endommagé.

- Contacter le service après-vente autorisé.

## Garantie

Les conditions de garantie publiées par notre société commerciale compétente s'appliquent dans chaque pays. Nous remédions gratuitement aux défauts possibles sur votre appareil dans la durée de garantie dans la mesure où la cause du défaut est un vice de matériau ou de fabrication. En cas de garantie, veuillez vous adresser à votre distributeur ou au point de service après-vente autorisé le plus proche avec la facture d'achat.

(Voir l'adresse au dos)

## Accessoires et pièces de rechange

Utiliser exclusivement des accessoires et pièces de rechange originaux. Ceux-ci garantissent le fonctionnement sûr et sans défaut de votre appareil.

Des informations sur les accessoires et pièces de rechange sont disponibles sur le site Internet [www.kaercher.com](http://www.kaercher.com).

### Liste de pièces de rechange

Utilisez uniquement les blocs-batteries KÄRCHER d'origine et non des accumulateurs non-rechargeables.

Désignation	Référence
Jeu de rouleaux, standard, gris/bleu	4.030-088.0
Jeu de rouleaux, durs, gris/vert	4.030-126.0
CA 50 C, Floor Pro Professional (1,0 l)	6.296-053.0
Tête de dosage	6.393-185.0
Bloc-batterie Battery Power 18/25 DW	
Bloc-batterie Battery Power 18/50 DW	
Bloc-batterie Battery Power+ 18/30 DW	
Chargeur rapide Battery Power 18/25	2.445-032.0
Chargeur rapide Battery Power+ 18/60	2.445-044.0
Appareil multifonctions Battery Power+ 18-36/60	2.445-054.0

## Déclaration de conformité UE

Nous déclarons par la présente que la machine désignée ci-après ainsi que la version que nous avons mise en circulation, est conforme, de par sa conception et son type, aux exigences fondamentales de sécurité et de santé en vigueur des normes UE. Toute modification de la machine sans notre accord annule cette déclaration.

Produit : Nettoyeur de sol

Type : 1.783-xxx

Normes UE en vigueur

2006/42/CE (+2009/127/CE)

### Normes harmonisées appliquées

EN 60335-1  
EN 60335-2-72  
EN 62233: 2008  
EN 55014-1: 2017 + A11: 2020  
EN 55014-2: 2015  
EN IEC 63000: 2018

Les signataires agissent sous ordre et avec le pouvoir de la direction.



H. Jenner  
Chairman of the Board of Management



S. Reiser  
Director Regulatory Affairs & Certification

Responsable de la documentation :

S. Reiser

Alfred Kärcher SE & Co. KG  
Alfred-Kärcher-Str. 28 - 40  
71364 Winnenden (Germany)  
Tél. : +49 7195 14-0  
Télécopie : +49 7195 14-2212  
Winnenden, le 01/04/2021

## Caractéristiques techniques

### Raccordement électrique

Tension nominale	V	18 DC
Puissance nominale	W	70
Classe de protection		III

Type de protection IPX4

### Caractéristiques de puissance de l'appareil

Révolutions des rouleaux par minute, niveau de nettoyage 1	t/min	500
Révolutions des rouleaux par minute Fonction Boost	t/min	650
Heures de service avec chargement complet de la batterie	min	45

### Volume de remplissage

Volume du réservoir d'eau propre	ml	1000
Volume du bac d'eau sale	ml	700

### Dimensions et poids

Poids (sans accessoires et détergents)	kg	6,1
Longueur	mm	340
Largeur	mm	305
Hauteur	mm	1200

### Valeurs déterminées selon EN 60335-2-72

Valeur de vibrations main-bras	m/s <sup>2</sup>	0,4
Incertitude K	m/s <sup>2</sup>	0,2
Niveau de pression acoustique L <sub>pA</sub>	dB(A)	55
Incertitude K <sub>pA</sub>	dB(A)	2
Niveau de puissance acoustique L <sub>WA</sub> + incertitude K <sub>WA</sub>	dB(A)	71

Sous réserve de modifications techniques.

## Indice

Avvertenze generali .....	28
Tutela dell'ambiente .....	28
Avvertenze di sicurezza .....	28
Impiego conforme alla destinazione.....	29
Volume di fornitura .....	29
Descrizione dell'apparecchio .....	29
Messa in funzione .....	30
Messa in funzione .....	30
Trasporto .....	32
Stoccaggio .....	32
Pulizia dell'apparecchio .....	33
Guida alla risoluzione dei guasti .....	34
Garanzia.....	35
Accessori e ricambi .....	35
Dichiarazione di conformità UE.....	35
Dati tecnici.....	35

## Avvertenze generali

Prima del primo utilizzo, leggere le istruzioni originali dell'apparecchio, dell'unità accumulatore e del carica-batterie. Agire secondo quanto indicato nelle istruzioni. Conservare i libretti per un uso futuro o per un successivo proprietario.

- In caso di mancata osservanza delle istruzioni per l'uso possono derivare danni all'apparecchio e pericoli per l'operatore e per altre persone.
- Eventuali danni da trasporto vanno comunicati immediatamente al rivenditore.
- Disimballare il contenuto della confezione e controllare l'eventuale mancanza di accessori e danni.

## Tutela dell'ambiente



I materiali d'imballaggio sono riciclabili. Smaltire gli imballaggi nel rispetto dell'ambiente.



Gli apparecchi elettrici ed elettronici contengono materiali riciclabili preziosi e spesso componenti come batterie, accumulatori oppure olio che, se usati o smaltiti scorrettamente, possono costituire un potenziale pericolo per la salute umana e per l'ambiente. Questi componenti sono tuttavia necessari per un corretto funzionamento dell'apparecchio. Gli apparecchi contrassegnati con questo simbolo non devono essere smaltiti con i rifiuti domestici.

### Avvertenze sulle componenti contenute (REACH)

Informazioni aggiornate sulle componenti contenute sono disponibili all'indirizzo: [www.kaercher.com/REACH](http://www.kaercher.com/REACH)

## Avvertenze di sicurezza

Prima di utilizzare l'apparecchio per la prima volta, leggere questo capitolo relativo alla sicurezza e queste istruzioni originali. Agire secondo quanto indicato nelle istruzioni. Conservare le Istruzioni originali per un uso futuro o per un successivo proprietario.

- Osservare sempre sia le indicazioni riportate nelle istruzioni, sia le norme generali vigenti in materia di sicurezza/antinfortunistica.
- Le targhette di avvertimento e indicazione applicate sull'apparecchio forniscono informazioni importanti per un utilizzo in completa sicurezza.

## Livelli di pericolo

### **⚠ PERICOLO**

● Indica un pericolo imminente che determina lesioni gravi o la morte.

### **⚠ AVVERTIMENTO**

● Indica una probabile situazione pericolosa che potrebbe determinare lesioni gravi o la morte.

### **⚠ PRUDENZA**

● Indica una probabile situazione pericolosa che potrebbe causare lesioni leggere.

### **ATTENZIONE**

● Indica una probabile situazione pericolosa che potrebbe determinare danni alle cose.

## Unità accumulatore e caricabatterie

Inoltre, leggere le istruzioni per l'uso e le avvertenze di sicurezza fornite con l'unità accumulatore e la caricabatteria.

Questo apparecchio può funzionare con tutte le unità accumulatore Kärcher Battery Power e Battery Power+ da 18 V elencate nella lista dei ricambi.

## Uso sicuro

**⚠ PERICOLO** ● Pericolo di soffocamento. Tenere le pellicole di imballaggio fuori dalla portata dei bambini.

**⚠ AVVERTIMENTO** ● L'apparecchio deve essere utilizzato solo da persone istruite sul rispettivo uso oppure che hanno dato prova di sapere utilizzare l'apparecchio ed espressamente incaricate dell'uso.

● Utilizzare l'apparecchio esclusivamente in modo conforme alle disposizioni. Rispettare le condizioni locali e, durante l'utilizzo dell'apparecchio, prestare attenzione a terzi, in modo particolare ai bambini. ● Rispettare le norme di sicurezza degli ambienti a rischio (per es. stazioni di servizio). Non utilizzare l'apparecchio in locali con rischio di esplosione. ● Bambini e persone che non conoscono queste istruzioni non possono utilizzare l'apparecchio. Le disposizioni locali possono limitare l'età degli operatori. ● L'apparecchio non deve essere utilizzato da persone (bambini compresi) con capacità fisiche, sensoriali o mentali ridotte o che non abbiano esperienza e conoscenza. ● Ai bambini non è consentito giocare con l'apparecchio. ● Sorvegliare i bambini per assicurarsi che non giochino con l'apparecchio. ● Tenere le parti del corpo (ad es. dita, capelli) lontano dai rulli di pulizia rotanti ● Rischio di lesioni a causa di oggetti appuntiti (ad es. schegge). Proteggere le mani durante la pulizia della testina pavimento.

**⚠ PRUDENZA** ● Non utilizzare l'apparecchio se dapprima è caduto a terra, è visibilmente danneggiato o non è ermetico. ● Utilizzare o conservare l'apparecchio attenendosi scrupolosamente alla descrizione o alle immagini. ● Non lasciate mai l'apparecchio privo di sorveglianza, quando in funzione. ● Prima di eseguire qualsiasi lavoro di cura e manutenzione spegnere l'apparecchio e rimuovere le unità accumulatore.

**ATTENZIONE** ● Utilizzare l'apparecchio soltanto in ambienti interni. ● Rischio di danneggiare l'apparecchio. Non versare mai solventi, liquidi contenenti solventi o acidi non diluiti (ad es. detersivi, benzina, diluenti per vernici e acetone) nel serbatoio dell'acqua. ● Accendere l'apparecchio solo quando sono installati il serbatoio dell'acqua pulita e il serbatoio dell'acqua sporca. ● Non utilizzare l'apparecchio per aspirare oggetti

appuntiti o di grandi dimensioni, come cocci, ciottoli o pezzi di giocattoli. ● Non riempire il serbatoio dell'acqua pulita con aceto, decalcificanti, oli essenziali o altre sostanze simili. Fare anche attenzione a non assorbire queste sostanze con l'apparecchio. ● Utilizzare l'apparecchio solo su pavimenti duri con un rivestimento impermeabile, ad es. parquet laccato, piastrelle smaltate o linoleum. ● Non utilizzare l'apparecchio per la pulizia di tappeti o moquette. ● Non far passare l'apparecchio sopra la griglia a pavimento dei termoconvettori. L'apparecchio non è in grado di assorbire l'acqua che fuoriesce se viene fatto passare sopra la griglia. ● Non utilizzate l'apparecchio con temperature inferiori a 0 °C. ● Conservare l'apparecchio soltanto in ambienti interni.

## Componenti elettrici

**⚠ PERICOLO** ● Non immergere l'apparecchio in acqua. ● Non toccare mai contatti o cavi.

**⚠ AVVERTIMENTO** ● L'apparecchio contiene componenti elettrici, non pulire l'apparecchio sotto acqua corrente.

**⚠ PRUDENZA** ● Far eseguire i lavori di riparazione unicamente a un servizio clienti autorizzato.

## Impiego conforme alla destinazione

Questo apparecchio è adatto all'utilizzo professionale e industriale, ad es. in hotel, scuole, ospedali, fabbriche, negozi, uffici e nel settore della locazione. Utilizzare questo apparecchio esclusivamente in conformità alle indicazioni fornite nel presente manuale d'uso.

- L'apparecchio deve essere utilizzato solo per la pulizia di pavimenti lisci resistenti all'umidità e alla lucidatura.
- L'apparecchio non è indicato per la pulizia di pavimenti gelati (ad es. in magazzini frigoriferi).
- L'apparecchio non è indicato per l'impiego in ambienti soggetti al rischio di esplosioni.

## Volume di fornitura

Disimballare la confezione e controllare che il contenuto sia completo. In caso di accessori mancanti o danni dovuti al trasporto si prega di contattare il rivenditore.

## Descrizione dell'apparecchio

Per le figure vedi pagine pieghevoli.

Figura A

- ① Spia
- ② Pulsante funzione Boost
- ③ Interruttore ON/OFF
- ④ Impugnatura
- ⑤ Tasto di sblocco unità accumulatore
- ⑥ Alloggiamento dell'accumulatore
- ⑦ Maniglia
- ⑧ Targhetta
- ⑨ Filtro acqua pulita
- ⑩ Serbatoio acqua pulita
- ⑪ Maniglia del coperchio
- ⑫ Spazzola di pulizia
- ⑬ Coperchio

- ⑭ Cerniere di bloccaggio
  - ⑮ Vaschetta dell'acqua sporca
  - ⑯ Serbatoio acqua sporca
  - ⑰ Palette
  - ⑱ Chiusura
  - ⑲ Coperchio
  - ⑳ Testa dosatrice
  - ㉑ Detergente CA 50 C (flacone 0,5 l)
  - ㉒ Rulli di pulizia (ricambio)
  - ㉓ \*Unità accumulatore Battery Power 18/25 DW oppure  
Unità accumulatore Battery Power+ 18/30 DW
  - ㉔ \*Cavo di alimentazione per caricabatterie rapido
  - ㉕ \*Caricabatterie rapido Battery Power 18/25 oppure  
Caricabatterie rapido Battery Power+ 18/60
  - ㉖ Rulli di pulizia
- \*BR 30/1 C Bp Pack

## Messa in funzione

### Carica dell'unità accumulatore

1. Caricare l'unità accumulatore (vedere le istruzioni per l'uso e le avvertenze di sicurezza dell'unità accumulatore e del caricabatterie).

### Inserimento dell'unità accumulatore

1. Spingere l'unità accumulatore nel proprio alloggiamento, finché non si sente lo scatto d'innesto.

#### Figura B

### Detergenti di pulizia e cura

## ATTENZIONE

**Uso di prodotti non idonei per la pulizia e la manutenzione**

*L'uso di prodotti non idonei per la pulizia e la manutenzione può danneggiare l'apparecchio e comportare la decadenza della garanzia.*

*Utilizzare solo i detergenti KÄRCHER.*

*Prestare attenzione al dosaggio corretto.*

#### Nota

*Ove necessario, utilizzare i prodotti per la pulizia o la manutenzione di KÄRCHER per la pulizia dei pavimenti.*

- Quando si dosano i prodotti per la pulizia e la manutenzione, seguire le informazioni del produttore sulla quantità.
- Per evitare la formazione di schiuma, riempire il serbatoio dell'acqua pulita prima con acqua e poi con prodotti per la pulizia o la manutenzione.
- Per evitare traboccamenti, quando si introduce l'acqua lasciare uno spazio sufficiente per i prodotti per la pulizia o la manutenzione.

### Riempimento del serbatoio dell'acqua pulita

1. Afferrare il serbatoio dell'acqua pulita dalle impugnature laterali ed estrarlo dall'apparecchio.  
**Figura C**
2. Aprire il tappo del serbatoio.  
**Figura D**

3. Riempire il serbatoio dell'acqua pulita con acqua di rubinetto (max. 40 °C) fino al massimo al segno MAX. Se deve essere impiegato un detergente, riempire di conseguenza con meno acqua dolce.
4. Se necessario, aggiungere i prodotti di pulizia e manutenzione KÄRCHER nel serbatoio dell'acqua pulita.

## ATTENZIONE

**Sovradosaggio o sottodosaggio di prodotti per la pulizia o la manutenzione**

*Può comportare una pulizia non soddisfacente.*

*Rispettare il dosaggio raccomandato di prodotti per la pulizia o la manutenzione.*

#### Nota

*Per risultati di pulizia e cura ottimali, si consiglia di impiegare solo prodotti KÄRCHER e la relativa testa dosatrice.*

5. Svitare il tappo del flacone del detergente.

#### Figura E

6. Avvitare la testa dosatrice sul flacone.
7. Premere al centro il flacone fino a quando la quantità necessaria di detergente non è passata nella testa dosatrice.

#### Figura F

Per l'operazione osservare quanto segue:

- a le specifiche del produttore del detergente per il rapporto di miscelazione tra detergente e acqua dolce
  - b la scala corrispondente sulla testa dosatrice
  - c la capienza del serbatoio
8. Aprire il coperchio sulla testa dosatrice.
  9. Versare il detergente nel serbatoio.

#### Figura G

10. Chiudere il coperchio sulla testa dosatrice.
11. Chiudere il tappo del serbatoio.
12. Inserire il serbatoio dell'acqua pulita nell'apparecchio, fino allo scatto d'innesto.

## Messa in funzione

### Informazioni generali sul funzionamento

## ATTENZIONE

#### Umidità

*Danni materiali a pavimenti delicati*

*Prima di utilizzare l'apparecchio, controllare la resistenza all'acqua del pavimento in un punto poco visibile. Non usare su rivestimenti sensibili all'acqua, come ad es. pavimenti in sughero non trattati, perché l'umidità può penetrare danneggiando il pavimento.*

## ATTENZIONE

**Pericolo di danneggiamento a causa di umidità, di detergenti e del ribaltamento dell'apparecchio**

*Pericolo di danni materiali a pavimenti delicati e ai rulli di pulizia a causa dell'azione prolungata dell'umidità e dei detergenti.*

*Pericolo di danni materiali a causa del ribaltamento dell'apparecchio.*

*Portare sempre l'apparecchio in posizione di parcheggio quando si fa una pausa o si conclude il lavoro. Non appoggiare l'apparecchio contro pareti, porte o altri oggetti.*

## ATTENZIONE

#### Danni materiali

*Danni materiali al dispositivo causati da oggetti appuntiti e voluminosi.*

*Non utilizzare o conservare l'apparecchio su sporco so-  
lido e grossolano o oggetti duri, poiché le parti sotto il*

serbatoio dell'acqua sporca possono incepparsi e graffiare il pavimento e il serbatoio dell'acqua sporca.

Prima di iniziare a lavorare e di riporre l'apparecchio, rimuovere dal pavimento oggetti come ad es. cocci o ciottoli.

- Per un risultato di pulizia ottimale, lavare i rulli di pulizia in lavatrice a 60 °C prima del primo utilizzo.
- Lavorare andando all'indietro in direzione della porta, in modo da non lasciare impronte sul pavimento appena pulito.

#### Figura H

- La pulizia del pavimento viene eseguita spostando l'apparecchio avanti e indietro alla stessa velocità che si utilizzerebbe passando un aspirapolvere.
- In caso di sporco ostinato, attivare la funzione Boost. Per fare ciò, tenere premuto il pulsante funzione Boost. Quando la funzione Boost è attiva, la velocità del rullo e la quantità di acqua pulita aumentano. Lasciar scivolare lentamente l'apparecchio sul pavimento senza esercitare pressione.

#### Figura I

- In caso i rulli di pulizia si bloccano, ad esempio a causa di un inceppamento, l'apparecchio si spegne. La spia si accende. Rimuovere il bloccaggio. Per accendere nuovamente l'apparecchio, premere due volte l'interruttore ON/OFF.

#### Nota

Con la prima pressione viene cancellato l'errore, con la seconda si accende l'apparecchio.

Se l'interruttore ON/OFF non viene premuto, la spia si spegne dopo 10 s. Per accendere l'apparecchio, premere una volta l'interruttore ON/OFF.

#### Figura J

- Quando la capacità dell'unità accumulatore è quasi esaurita, l'interruttore ON/OFF inizia a lampeggiare.

#### Figura K

Premere l'interruttore ON/OFF.

L'apparecchio si spegne.

Rimuovere l'unità accumulatore dall'apparecchio e caricarla (vedere capitolo *Termine del funzionamento*).

#### Nota

Lo scaricamento totale dell'unità accumulatore è dannoso e l'apparecchio si spegne prima che l'unità accumulatore sia completamente scarica.

- Spegner l'apparecchio e portarlo in posizione di parcheggio ogni volta che si interrompe o si termina il lavoro. Quando l'apparecchio è in posizione di parcheggio, i rulli di pulizia non toccano il pavimento.

#### Figura L

- Quando si parcheggia l'apparecchio, non appoggiarlo a pareti, porte o altri oggetti.

#### Figura M

### Iniziare a lavorare

## ATTENZIONE

### Movimento incontrollato

Danni all'apparecchio e agli oggetti

Non appena l'apparecchio viene acceso, i rulli di pulizia cominciano a girare.

Afferrare l'impugnatura in modo che l'apparecchio non si muova da solo.

## ATTENZIONE

Serbatoio dell'acqua pulita o sporca non inserito

Danni materiali

Prima di iniziare i lavori di pulizia, assicurarsi che il serbatoio dell'acqua pulita sia pieno d'acqua e che il serbatoio dell'acqua sporca sia inserito nell'apparecchio.

1. Rimuovere i rulli di pulizia dall'apparecchio (vedere capitolo *Pulizia dei rulli di pulizia*).
2. Inumidire i rulli di pulizia con acqua dolce.
3. Montare i rulli di pulizia.
4. Premere l'interruttore ON/OFF.

#### Figura N

L'apparecchio si accende.

5. Attivare la funzione Boost per pulire lo sporco ostinato (vedere capitolo *Informazioni generali sul funzionamento*).

### Svuotare il serbatoio dell'acqua sporca

- Svuotare il serbatoio dell'acqua sporca non appena il serbatoio dell'acqua pulita è vuoto oppure quando l'apparecchio non assorbe più l'umido e l'acqua rimane sul pavimento.

1. Premere l'interruttore ON/OFF.

#### Figura L

L'apparecchio si spegne.

2. Portare l'apparecchio in posizione di parcheggio (vedere capitolo *Informazioni generali sul funzionamento*).

3. Disinserire le due cerniere di bloccaggio dell'apparecchio.

#### Figura O

Il serbatoio dell'acqua sporca si stacca dall'apparecchio.

4. Sollevare l'apparecchio e metterlo da parte.
5. Non trasportare il serbatoio dell'acqua sporca verso il punto di svuotamento tenendolo per il coperchio, utilizzare invece la maniglia al lato con entrambe le mani. Mantenere il serbatoio dell'acqua sporca in orizzontale, altrimenti l'acqua sporca potrebbe fuoriuscire.

6. Svuotare il serbatoio dell'acqua sporca.

#### Figura P

In caso di sporco residuo, sciacquare il serbatoio dell'acqua sporca con acqua di rubinetto (vedere capitolo *Pulire il serbatoio dell'acqua sporca*).

7. Pulire le palette (vedere capitolo *Pulizia delle palette*).
8. Montare il serbatoio dell'acqua sporca nell'apparecchio in ordine inverso.

### Interruzione del funzionamento

## ATTENZIONE

**Piccolo di danneggiamento a causa di umidità, di detersivi e del ribaltamento dell'apparecchio**

Piccolo di danni materiali a pavimenti delicati e ai rulli di pulizia a causa dell'azione prolungata dell'umidità e dei detersivi.

Piccolo di danni materiali a causa del ribaltamento dell'apparecchio.

Portare sempre l'apparecchio in posizione di parcheggio quando si fa una pausa o si conclude il lavoro.

Non appoggiare l'apparecchio contro pareti, porte o altri oggetti.

1. Premere l'interruttore ON/OFF.

#### Figura L

L'apparecchio si spegne.

2. Portare l'apparecchio in posizione di parcheggio (vedere capitolo *Informazioni generali sul funzionamento*).

## Risciacquare i rulli di pulizia

La funzione lavaggio può essere utilizzata per una pulizia intermedia dei rulli di pulizia in caso di sporco ostinato.

### Nota

Al termine del lavoro e prima di riporre l'apparecchio, i rulli di pulizia devono essere rimossi e puliti sotto acqua corrente o in lavatrice (vedere capitolo Pulizia dei rulli di pulizia). La funzione lavaggio non sostituisce la pulizia di fondo finale.

1. Premere l'interruttore ON/OFF.

### Figura L

L'apparecchio si spegne.

2. Portare l'apparecchio in posizione di parcheggio (vedere capitolo *Informazioni generali sul funzionamento*).
3. Controllare il livello di riempimento del serbatoio dell'acqua pulita, deve essere almeno del 50 %. Se necessario, riempire il serbatoio dell'acqua pulita di conseguenza (vedere capitolo *Riempimento del serbatoio dell'acqua pulita*).
4. Premere e tenere premuto il tasto Funzione Boost.

### Figura Q

5. Premere e tenere premuto l'interruttore ON/OFF. Dopo circa 3 s viene attivata la funzione lavaggio, i rulli di pulizia girano e vengono risciacquati. L'interruttore ON/OFF lampeggia.
6. Rilasciare il tasto Funzione Boost e l'interruttore ON/OFF.
7. L'apparecchio si spegne automaticamente dopo circa 2 minuti. La funzione lavaggio può essere interrotta in qualsiasi momento premendo l'interruttore ON/OFF.
8. Svotare il serbatoio dell'acqua sporca (vedere capitolo *Svuotare il serbatoio dell'acqua sporca*).
9. Controllare il livello di riempimento del serbatoio dell'acqua pulita e, se necessario, riempire di conseguenza (vedere capitolo *Riempimento del serbatoio dell'acqua pulita*).

## Termine del funzionamento

1. Premere l'interruttore ON/OFF.

### Figura L

L'apparecchio si spegne.

2. Portare l'apparecchio in posizione di parcheggio (vedere capitolo *Informazioni generali sul funzionamento*).
3. Premere il tasto di sblocco dell'unità accumulatore ed estrarre l'unità accumulatore dal proprio alloggiamento.

### Figura R

4. Caricare l'unità accumulatore. Dopo l'utilizzo, ricaricare l'unità accumulatore anche se solo parzialmente scarica.

## ATTENZIONE

### Sporco ostinato

Lo sporco ostinato può danneggiare l'apparecchio, a lungo termine.

Si consiglia di pulire completamente l'apparecchio dopo ogni utilizzo.

5. Pulire l'apparecchio (vedere capitolo *Pulizia dell'apparecchio*).

## Conservazione dell'apparecchio

## ATTENZIONE

### Pericolo di danneggiamento e formazione di odori a causa di liquidi e di sporco umido

I liquidi e lo sporco umido nell'apparecchio possono causare l'accumulo di batteri e la formazione di odori quando l'apparecchio non è in uso.

Lo sporco umido può seccarsi nell'apparecchio e sui rulli di pulizia e compromettere le prestazioni di pulizia dell'apparecchio.

Svuotare il serbatoio dell'acqua pulita e dell'acqua sporca al termine del lavoro e prima di riporre l'apparecchio. Pulire il serbatoio dell'acqua sporca, le palette e i rulli di pulizia.

Lasciare asciugare all'aria i rulli puliti, ad es. in posizione verticale oppure montati sull'apparecchio. Non collocare i rulli di pulizia bagnati su superfici sensibili all'umidità oppure in contenitori o armadi chiusi.

1. Pulire l'apparecchio (vedere capitolo *Pulizia dell'apparecchio*).
2. Pulire il serbatoio dell'acqua sporca (vedere capitolo *Pulire il serbatoio dell'acqua sporca*).
3. Pulire le palette (vedere capitolo *Pulizia delle palette*).
4. Pulire i rulli di pulizia (vedere capitolo *Pulizia dei rulli di pulizia*).
5. Caricare l'unità accumulatore (vedere le istruzioni per l'uso dell'unità accumulatore e del caricabatterie).
6. Portare l'apparecchio in posizione di parcheggio (vedere capitolo *Informazioni generali sul funzionamento*) e conservare in un ambiente interno asciutto.

## Trasporto

### ⚠ PRUDENZA

#### Mancata osservanza del peso

Pericolo di lesioni e di danneggiamento

Nel trasporto osservare il peso dell'apparecchio.

1. Per trasportare l'apparecchio, afferrare la piastra d'afferraggio sotto l'alloggiamento dell'unità accumulatore.

### Figura S

2. Per il trasporto in veicoli, assicurare l'apparecchio secondo le direttive in vigore affinché non possa scivolare e ribaltarsi.

## Stoccaggio

### ⚠ PRUDENZA

#### Mancata osservanza del peso

Pericolo di lesioni e di danneggiamento

Nello stoccaggio, osservare il peso dell'apparecchio.

Utilizzare l'apparecchio solo all'interno.

1. Premere il tasto di sblocco dell'unità accumulatore ed estrarre l'unità accumulatore dal proprio alloggiamento per evitarne lo scaricamento.

### Figura R



## Pulizia dell'apparecchio

### Pulizia dell'apparecchio

#### ATTENZIONE

**Pericolo di danneggiamento e formazione di odori a causa di liquidi e di sporco umido**

*I liquidi e lo sporco umido nell'apparecchio possono causare l'accumulo di batteri e la formazione di odori quando l'apparecchio non è in uso.*

*Lo sporco umido può seccarsi nell'apparecchio e sui rulli di pulizia e compromettere le prestazioni di pulizia dell'apparecchio.*

*Svuotare il serbatoio dell'acqua pulita e dell'acqua sporca al termine del lavoro e prima di riporre l'apparecchio. Pulire il serbatoio dell'acqua sporca, le palette e i rulli di pulizia.*

*Lasciare asciugare all'aria i rulli puliti, ad es. in posizione verticale oppure montati sull'apparecchio. Non collocare i rulli di pulizia bagnati su superfici sensibili all'umidità oppure in contenitori o armadi chiusi.*

1. Premere l'interruttore ON/OFF.

#### Figura L

L'apparecchio si spegne.

2. Portare l'apparecchio in posizione di parcheggio (vedere capitolo *Informazioni generali sul funzionamento*).
3. Rimuovere lo sporco e i residui di detergente dall'alloggiamento con un panno umido.
4. Rimuovere il serbatoio dell'acqua pulita, svuotarlo e reinserirlo nell'apparecchio (vedere capitolo *Riempimento del serbatoio dell'acqua pulita*).

### Pulire il serbatoio dell'acqua sporca

#### ATTENZIONE

**Sporco ostinato**

*Lo sporco ostinato può danneggiare l'apparecchio, a lungo termine.*

*Si consiglia di pulire l'apparecchio dopo ogni utilizzo.*

*Pulire regolarmente il serbatoio dell'acqua sporca.*

1. Premere l'interruttore ON/OFF.

#### Figura L

L'apparecchio si spegne.

2. Portare l'apparecchio in posizione di parcheggio (vedere capitolo *Informazioni generali sul funzionamento*).
3. Pulire il serbatoio dell'acqua sporca (vedere capitolo *Svuotare il serbatoio dell'acqua sporca*).
4. Tirare la maniglia del coperchio e rimuovere il coperchio.

#### Figura T

5. Pulire la vaschetta dell'acqua sporca e il coperchio con acqua di rubinetto.

#### Figura U

6. Lasciare asciugare la vaschetta dell'acqua sporca e il coperchio o asciugarli con un panno privo di lanugine.
7. Montare il serbatoio dell'acqua sporca in ordine inverso e inserirlo nell'apparecchio.

### Pulizia delle palette

#### ATTENZIONE

**Sporco ostinato**

*Lo sporco ostinato può danneggiare l'apparecchio, a lungo termine.*

*Si consiglia di pulire l'apparecchio dopo ogni utilizzo.*

*Pulire regolarmente le palette.*

1. Premere l'interruttore ON/OFF.

#### Figura L

L'apparecchio si spegne.

2. Portare l'apparecchio in posizione di parcheggio (vedere capitolo *Informazioni generali sul funzionamento*).
3. Pulire il serbatoio dell'acqua sporca (vedere capitolo *Svuotare il serbatoio dell'acqua sporca*).
4. Rimuovere le palette.
  - a. Sganciare le palette lateralmente e ruotarle in avanti.
  - b. Estrarre le palette lateralmente.

#### Figura V

5. Pulire entrambe le palette con acqua corrente.

#### Figura W

6. Rimuovere la spazzola di pulizia dal coperchio del serbatoio dell'acqua sporca e rimuovere lo sporco incastrato tra le spazzole (mostrato nel riquadro).
7. Montare entrambe le palette in ordine inverso.

### Pulizia dei rulli di pulizia

#### ATTENZIONE

**Residui di detergente nei rulli di pulizia**

*Formazione di schiuma*

*Lavare i rulli di pulizia sotto l'acqua corrente o in lavatrice dopo ogni utilizzo.*

#### ATTENZIONE

**Danni causati dalla pulizia dei rulli di pulizia con ammorbidente o dall'asciugatrice**

*Danni alle microfibre*

*Non utilizzare l'ammorbidente per il lavaggio in lavatrice dei rulli di pulizia.*

*Non mettere i rulli di pulizia nell'asciugatrice.*

*Non candeggiare o stirare i rulli di pulizia.*

1. Premere l'interruttore ON/OFF.

#### Figura L

L'apparecchio si spegne.

2. Portare l'apparecchio in posizione di parcheggio (vedere capitolo *Informazioni generali sul funzionamento*).
3. Afferrare le impugnature laterali dei rulli di pulizia e svitare i rulli di pulizia.

#### Figura X

4. Lavare i rulli di pulizia sotto acqua corrente o in lavatrice a max a 60 °C.

#### Figura Y

5. Pulire gli azionamenti dei rulli di pulizia con un panno umido.
6. Ruotare i rulli di pulizia con gli azionamenti dei rulli. Prestare attenzione alla codifica cromatica dell'interno dei rulli e dell'azionamento dei rulli (verde con verde e blu con blu).

#### Figura Z

7. Lasciare asciugare i rulli in posizione verticale oppure montati sull'apparecchio.

### Pulizia delle barre di distribuzione dell'acqua

#### ATTENZIONE

**Sporco ostinato**

*Lo sporco ostinato può danneggiare l'apparecchio, a lungo termine.*

*Si consiglia di pulire l'apparecchio dopo ogni utilizzo.*

*Pulire regolarmente le barre di distribuzione dell'acqua.*

1. Premere l'interruttore ON/OFF.

#### Figura L

L'apparecchio si spegne.

2. Portare l'apparecchio in posizione di parcheggio (vedere capitolo *Informazioni generali sul funzionamento*).
3. Pulire il serbatoio dell'acqua sporca (vedere capitolo *Svuotare il serbatoio dell'acqua sporca*).
4. Rimuovere i rulli di pulizia (vedere capitolo *Pulizia dei rulli di pulizia*).
5. Rimuovere le coperture sulle barre di distribuzione dell'acqua.

#### Figura AA

#### Indicazione di montaggio

Prestare attenzione ai segni laterali delle coperture e dell'apparecchio (L con L e R con R).

6. Pulire le coperture sotto l'acqua corrente.
7. Pulire entrambe le barre di distribuzione dell'acqua (mostrato nel riquadro) con un panno umido.

#### Figura AB

8. Verificare la presenza di sporco nelle aperture di ingresso dell'acqua pulita (frecce) e, se necessario, rimuovere lo sporco ostinato con la spazzola di pulizia.

9. Montare nella sequenza inversa.

### Guida alla risoluzione dei guasti

I guasti hanno spesso cause semplici che possono essere risolte con l'ausilio della panoramica seguente. In caso di dubbi o di guasti qui non menzionati si consiglia di rivolgersi al servizio assistenza autorizzato.

#### I rulli di pulizia non girano e la spia si accende

È intervenuto l'arresto di sicurezza del motore di azionamento, ad es. a causa di una pressione eccessiva sui rulli di pulizia o di una spinta contro un muro o un angolo.

- Premere due volte l'interruttore ON/OFF. Durante la pulizia muovere l'apparecchio solo in avanti e indietro, non esercitare alcuna pressione sull'apparecchio.

I rulli di pulizia sono bloccati.

- Verificare la presenza di un oggetto incastrato tra i rulli di pulizia. Rimuovere l'oggetto incastrato.
- Verificare la presenza di sporco accumulato nelle palette e rimuoverlo (vedere capitolo *Pulizia delle palette*).
- Verificare che le palette siano inserite correttamente. A tal fine, rimuovere e riposizionare le palette.

#### L'apparecchio non si accende

L'unità accumulatore è scarica.

- Estrarre l'unità accumulatore dal proprio alloggiamento e caricarla (vedere capitolo *Termine del funzionamento*).
- Spingere l'unità accumulatore carica nel proprio alloggiamento finché non si sente lo scatto d'innesto (vedere capitolo *Inserimento dell'unità accumulatore*).

L'unità accumulatore non è scattata in posizione nel proprio alloggiamento.

- Spingere l'unità accumulatore nel proprio alloggiamento finché non si sente lo scatto d'innesto (vedere capitolo *Inserimento dell'unità accumulatore*).

#### L'apparecchio non raccoglie lo sporco

Non c'è acqua nel serbatoio dell'acqua pulita.

- Riempire il serbatoio dell'acqua pulita (vedi capitolo *Riempimento del serbatoio dell'acqua pulita*).

Il serbatoio dell'acqua pulita non è inserito correttamente nel dispositivo.

- Inserire il serbatoio dell'acqua pulita in modo che sia posizionato saldamente nell'apparecchio.

Il serbatoio dell'acqua sporca manca o non è posizionato correttamente nell'apparecchio.

- Verificare che il coperchio sia correttamente montato sulla vaschetta dell'acqua sporca (vedere capitolo *Pulire il serbatoio dell'acqua sporca*).
- Inserire il serbatoio dell'acqua sporca nell'apparecchio e fissarlo correttamente.

Le palette non sono presenti oppure non sono montate correttamente.

- Inserire correttamente le palette nel serbatoio dell'acqua sporca (vedere capitolo *Pulizia delle palette*).

I rulli di pulizia non sono presenti oppure non sono montati correttamente sull'apparecchio.

- Inserire i rulli di pulizia o avvitarli correttamente sugli azionamenti dei rulli (vedere capitolo *Pulizia dei rulli di pulizia*).

I rulli di pulizia sono sporchi o usurati.

- Pulire o sostituire i rulli di pulizia.
- Le barre di distribuzione dell'acqua sono sporche.
- Pulire le barre di distribuzione dell'acqua (vedere capitolo *Pulizia delle barre di distribuzione dell'acqua*).

#### I rulli di pulizia sono troppo asciutti

I rulli di pulizia non sono sufficientemente bagnati.

- Inumidire i rulli di pulizia attivando la funzione Boost (vedere capitolo *Informazioni generali sul funzionamento*).

Il filtro dell'acqua pulita è sporco.

- Pulire il filtro dell'acqua pulita.
  - a Rimuovere il serbatoio dell'acqua pulita (vedere capitolo *Riempimento del serbatoio dell'acqua pulita*).
  - b Rimuovere il filtro dell'acqua pulita.
  - c Pulire il filtro dell'acqua pulita sotto l'acqua corrente.
  - d Montare nella sequenza inversa.

#### Risultato di pulizia insoddisfacente

I rulli di pulizia non sono stati lavati prima del primo utilizzo.

- Lavare i rulli di pulizia a 60 °C in lavatrice (vedere capitolo *Pulizia dei rulli di pulizia*).

I rulli di pulizia sono sporchi.

- Pulire i rulli di pulizia.
- I rulli di pulizia non sono sufficientemente bagnati.
- Inumidire i rulli di pulizia attivando la funzione Boost (vedere capitolo *Iniziare a lavorare*).

Le barre di distribuzione dell'acqua sono sporche.

- Pulire le barre di distribuzione dell'acqua (vedere capitolo *Pulizia delle barre di distribuzione dell'acqua*).

È stato utilizzato un detergente o un dosaggio errato.

- Utilizzare solo i detersivi KÄRCHER indicati e prestare attenzione al corretto dosaggio.

Sono presenti residui di detergente sul pavimento.

- Eliminare attentamente i residui di detergente dai rulli di pulizia con acqua.
- Pulire più volte il pavimento con l'apparecchio e rulli di pulizia puliti, senza detersivi.

I residui di detergente sul pavimento vengono rimossi.

#### L'assorbimento d'acqua non è ottimale

Le palette non sono inserite correttamente nell'apparecchio.

- Inserire correttamente le palette nell'apparecchio (vedere capitolo *Pulizia delle palette*).

I rulli di pulizia sono usurati.

- Sostituire i rulli di pulizia (vedere capitolo *Pulizia dei rulli di pulizia*).

#### L'apparecchio perde acqua sporca

Il serbatoio dell'acqua sporca è pieno.

- Svuotare il serbatoio dell'acqua sporca (vedere il capitolo *Svuotare il serbatoio dell'acqua sporca*).
  - Il serbatoio dell'acqua sporca non è inserito correttamente nel dispositivo.
  - Inserire correttamente il serbatoio dell'acqua sporca nell'apparecchio (vedere capitolo *Svuotare il serbatoio dell'acqua sporca*).
- Le palette non sono inserite correttamente nell'apparecchio.
- Inserire correttamente le palette nell'apparecchio (vedere capitolo *Pulizia delle palette*).
- Il serbatoio dell'acqua sporca è danneggiato.
- Contattare l'assistenza clienti autorizzata.

### Garanzia

Le condizioni di garanzia valgono nel rispettivo paese di pubblicazione da parte della nostra società di vendita competente. Entro il termine di garanzia eliminiamo gratuitamente eventuali guasti all'apparecchio, se causati da difetto di materiale o di produzione. Nei casi previsti dalla garanzia si prega di rivolgersi al proprio rivenditore, oppure al più vicino centro di assistenza autorizzato, esibendo lo scontrino di acquisto. (Indirizzo vedi retro)

### Accessori e ricambi

Utilizzando solamente accessori e ricambi originali, si garantisce un funzionamento sicuro e privo di disturbi dell'apparecchio.

Si possono trovare informazioni riguardo ad accessori e ricambi su [www.kaercher.com](http://www.kaercher.com).

#### Lista pezzi di ricambio

Utilizzare solo unità accumulatore originali KÄRCHER, non utilizzare batterie non ricaricabili.

Denominazione	Numero d'ordinazione
Set rulli, standard, grigio/blu	4030-088,0
Set rulli, duro, grigio/verde	4030-126,0
CA 50 C, Floor Pro Professional (1,0 l)	6296-053,0
Testa dosatrice	6393-185,0
Unità accumulatore Battery Power 18/25 DW	
Unità accumulatore Battery Power 18/50 DW	
Unità accumulatore Battery Power+ 18/30 DW	
Caricabatterie rapido Battery Power 18/25	2445-032,0
Caricabatterie rapido Battery Power+ 18/60	2445-044,0
Caricabatterie universale Battery Power+ 18-36/60	2445-054,0

### Dichiarazione di conformità UE

Con la presente dichiariamo che la macchina di seguito definita, in conseguenza della sua progettazione e costruzione nonché nello stato in cui è stata immessa sul mercato, è conforme ai requisiti essenziali di sicurezza

e salute pertinenti delle direttive UE. In caso di modifiche apportate alla macchina senza il nostro consenso, la presente dichiarazione perde ogni validità.

Prodotto: Apparecchio per la pulizia di pavimenti

Tipo: 1.783-xxx

#### Direttive UE pertinenti

2006/42/CE (+2009/127/EG)

2014/30/UE

2011/65/UE

#### Norme armonizzate applicate

EN 60335-1

EN 60335-2-72

EN 62233: 2008

EN 55014-1: 2017 + A11: 2020

EN 55014-2: 2015

EN IEC 63000: 2018

I firmatari agiscono per incarico e con delega della direzione.



H. Jenner

Chairman of the Board of Management



S. Reiser

Director Regulatory Affairs & Certification

Responsabile della documentazione:

S. Reiser

Alfred Kärcher SE & Co. KG

Alfred-Kärcher-Str. 28 - 40

71364 Winnenden (Germany)

Tel.: +49 7195 14-0

Fax: +49 7195 14-2212

Winnenden, 01/04/2021

### Dati tecnici

#### Collegamento elettrico

Tensione nominale	V	18 DC
Potenza nominale	W	70
Classe di protezione		III

Grado di protezione IPX4

#### Dati sulle prestazioni dell'apparecchio

Giri del rullo al minuto livello di pulizia 1	U/min	500
Giri del rullo al minuto funzione Boost	U/min	650

Tempo di funzionamento con batteria completamente carica min 45

#### Quantità di riempimento

Volume serbatoio acqua pulita	ml	1000
Volume serbatoio acqua sporca	ml	700

#### Dimensioni e pesi

Peso (senza accessori e liquidi di pulizia)	kg	6,1
Lunghezza	mm	340
Larghezza	mm	305
Altezza	mm	1200

#### Valori rilevati secondo EN 60335-2-72

Valore di vibrazione mano-braccio	m/s <sup>2</sup>	0,4
Incertezza K	m/s <sup>2</sup>	0,2

Niveau di pressione acustica $L_{pA}$	dB(A)	55
Incertezza $K_{pA}$	dB(A)	2
Niveau di potenza acustica $L_{WA}$	dB(A)	71
incertezza $K_{WA}$		

Con riserva di modifiche tecniche.

## Inhoud

Algemene instructies .....	36
Milieubescherming .....	36
Veiligheidsinstructies .....	36
Reglementair gebruik .....	37
Leveringsomvang .....	37
Beschrijving apparaat .....	37
Inbedrijfstelling .....	37
Werking .....	38
vervoer .....	40
Opslag .....	40
Apparaat reinigen .....	40
Hulp bij storingen .....	41
Garantie .....	42
Toebehooren en reserveonderdelen .....	42
EU-conformiteitsverklaring .....	42
Technische gegevens .....	43

## Algemene instructies

Lees voor het eerste gebruik de meegeleverde oorspronkelijke gebruiksaanwijzing van het apparaat, het accupack en het oplaadapparaat. Handel dienovereenkomstig.

Bewaar de documentatie voor later gebruik of voor de volgende eigenaar.

- Wanneer de gebruiksaanwijzingen niet worden opgevolgd, kan dit schade aan het apparaat en gevaar voor de bediener en andere personen tot gevolg hebben.
- Bij transportschade de dealer onmiddellijk op de hoogte brengen.
- Controleer bij het uitpakken of de verpakking inhoud compleet is en niet beschadigd is.

## Milieubescherming



Het verpakkingsmateriaal is recyclebaar. Gooi verpakkingen met het gescheiden afval weg.



Elektrische en elektronische apparaten bevatten waardevolle recyclebare materialen en vaak onderdelen zoals batterijen, accu's of olie, die bij onjuiste omgang of verkeerd weggooiden een mogelijk gevaar voor de gezondheid en het milieu kunnen vormen. Voor een correct gebruik van het apparaat zijn deze onderdelen echter noodzakelijk. Apparaten met dit symbool mogen niet met het huisvuil worden weggegooid.

### Instructies voor inhoudsstoffen (REACH)

Actuele informatie over inhoudsstoffen vindt u onder: [www.kaercher.nl/REACH](http://www.kaercher.nl/REACH)

## Veiligheidsinstructies

Lees voor het eerste gebruik van het apparaat dit veiligheidshoofdstuk en deze oorspronkelijke gebruiksaanwijzing door Handel dienovereenkomstig. Bewaar de oorspronkelijke gebruiksaanwijzing voor later gebruik of voor de volgende eigenaar.

- Naast de instructies in de gebruiksaanwijzing moet u ook de algemene wettelijke veiligheidsvoorschriften en de voorschriften inzake ongevallenpreventie in acht nemen.
- De op het apparaat aangebrachte waarschuwings- en aanwijzingsborden geven belangrijke instructies voor de veilige werking.

### Gevarenniveaus

#### ⚠ GEVAAR

- Aanwijzing voor direct dreigend gevaar dat tot zware of dodelijke verwondingen leidt.

#### ⚠ WAARSCHUWING

- Aanwijzing voor een mogelijk gevaarlijke situatie die tot zware of dodelijke verwondingen kan leiden.

#### ⚠ VOORZICHTIG

- Aanwijzing voor een mogelijk gevaarlijke situatie die tot lichte verwondingen kan leiden.

#### LET OP

- Aanwijzing voor een mogelijk gevaarlijke situatie die tot materiële schade kan leiden.

### Accupack en oplaadapparaat

Lees bovendien de gebruiksaanwijzingen en veiligheidsinstructies die met de accupacks en het oplaadapparaat zijn geleverd.

Dit apparaat kan worden gebruikt met alle 18 V-accupacks Battery Power en Battery Power+ van Kärcher.

### Veilige hantering

⚠ **GEVAAR** • Verstikkingsgevaar. Houd verpakkingfolie buiten het bereik van kinderen.

⚠ **WAARSCHUWING** • Alleen personen die in de omgang met het apparaat zijn geïnstrueerd of hebben bewezen dat ze het apparaat correct bedienen en uitdrukkelijk de opdracht hebben dit apparaat te gebruiken, mogen het apparaat gebruiken. • Gebruik het apparaat alleen volgens de voorschriften. Houd rekening met de plaatselijke omstandigheden en let bij het uitvoeren van werkzaamheden met het apparaat op andere personen en met name kinderen. • Let in gevarenzones (bijv. tankstations) op de desbetreffende veiligheidsvoorschriften. Gebruik het apparaat nooit in explosieve ruimtes. • Personen die niet vertrouwd zijn met deze handleiding en kinderen mogen het apparaat niet gebruiken. Lokale voorschriften kunnen de minimale leeftijd van de bediener voorschrijven. • Dit apparaat mag niet worden gebruikt door personen (inclusief kinderen) met een lichamelijke, sensorische, verstandelijke of mentale beperking of een gebrek aan ervaring en kennis. • Kinderen mogen niet met het apparaat spelen. • Houd toezicht op kinderen om ervoor te zorgen dat ze niet met het apparaat spelen. • Houd lichaamsdelen (bijv. vingers, haar) uit de buurt van de roterende reinigingsrollen • Gevaar voor letsel door puntige voorwerpen (bijv. splinters). Bescherm uw handen tijdens het reinigen van de vloerkop.

⚠ **VOORZICHTIG** • Gebruik het apparaat niet wanneer het lekt, gevallen of zichtbaar beschadigd is. • Gebruik of bewaar het apparaat alleen conform de beschrijving en afbeelding. • Laat het apparaat nooit zonder toezicht zolang het in gebruik is. • Schakel het apparaat voor alle onderhoudswerkzaamheden uit en verwijder het accupack.

**LET OP** • Gebruik het apparaat alleen in binnenruimtes. • Schade aan het apparaat. Vul nooit oplos-

*middel, oplosmiddelhoudende vloeistoffen of onverdunde zure (bijv. reinigingsmiddel, benzine, verfverdunder en aceton) in de watertank bij.* • Schakel het apparaat alleen in, als het schoon- en het vuilwaterreservoir geplaatst zijn. • Zuig met het apparaat geen scherpe of grotere voorwerpen op, zoals scherven, stenen of delen van speelgoed. • Geen azijnzuur, ont kalkingsmiddel, etherische olie of gelijkaardige stoffen in het schoonwaterreservoir vullen. Neem deze stoffen niet met het apparaat op. • Gebruik het apparaat alleen op harde vloeren met een waterdichte coating, bijvoorbeeld gelakt parket, geëmailleerde tegels of linoleum. • Gebruik het apparaat niet voor de reiniging van tapijten of textiele vloerbedekking. • Beweeg het apparaat niet over vloerroosters van convectieverwarmingen. Het apparaat kan het ontsnappende water niet opnemen, als het over roosters wordt geleid. • Gebruik het apparaat niet bij temperaturen onder 0 °C. • Berg het apparaat alleen binnen op.

### Elektrische componenten

**⚠ GEVAAR** • Dompel het apparaat niet onder in water. • Raak contacten of leidingen nooit aan.

**⚠ WAARSCHUWING** • Het apparaat bevat elektrische onderdelen, reinig het apparaat niet onder stromend water.

**⚠ VOORZICHTIG** • Laat reparatiewerkzaamheden alleen door de geautoriseerde klantenservice uitvoeren.

### Reglementair gebruik

Dit apparaat is geschikt voor commercieel en industrieel gebruik, bijvoorbeeld in hotels, scholen, ziekenhuizen, fabrieken, winkels, kantoren en verhuurbedrijven. Gebruik dit apparaat uitsluitend overeenkomstig de gegevens in deze gebruiksaanwijzing.

- Het apparaat mag alleen voor de reiniging van vochtgevoelige en polijstgevoelige, gladde vloeren worden gebruikt.
- Het apparaat is niet geschikt voor de reiniging van bevroren vloeren (bijvoorbeeld in koelhuizen).
- Het apparaat is niet geschikt voor gebruik in explosiegevaarlijke omgevingen.

### Leveringsomvang

Controleer de inhoud bij het uitpakken op volledigheid. Bij ontbrekend toebehoren of bij transportschade neemt u contact op met uw distributeur.

### Beschrijving apparaat

Afbeeldingen, zie uitklappagina's.

**Afbeelding A**

- 1 Waarschuwingsslampje
- 2 Knop boost-functie
- 3 AAN/UIT-knop
- 4 Handgreep
- 5 Ontgrendelingsknop accupack
- 6 Accupackhouder
- 7 Greepschaal
- 8 Typeplaatje
- 9 Verswaterfilter

- 10 Schoonwaterreservoir
  - 11 Dekselgreep
  - 12 Reinigingsborstel
  - 13 Deksel
  - 14 Vergrendelingskleppen
  - 15 Vuilwaterschaal
  - 16 Vuilwaterreservoir
  - 17 Veegladen
  - 18 Sluiting
  - 19 Deksel
  - 20 Doseerkop
  - 21 Reinigingsmiddel CA 50 C (0,5 l ronde fles)
  - 22 Reinigingsrollen (vervanging)
  - 23 \*Accupack Battery Power 18/25 DW of Accupack Battery Power+ 18/30 DW
  - 24 \*Netsnoer voor snellader
  - 25 \*Snellader Battery Power 18/25 of Snellader Battery Power+ 18/60
  - 26 Reinigingsrollen
- \*BR 30/1 C Bp Pack

### Inbedrijfstelling

#### Accupack opladen

1. Laad het accupack op (zie gebruiksaanwijzingen en veiligheidsinstructies van het accupack en de oplader).

#### Accupack plaatsen

1. Het accupack in de accupackopname van het apparaat schuiven tot het accupack hoorbaar vastklikt.
- Afbeelding B**

#### Reinigings- en onderhoudsmiddel

### LET OP

**Gebruik van ongeschikte reinigings- en verzorgingsmiddelen**

*Het gebruik van ongeschikte reinigings- en verzorgingsmiddelen kan het apparaat beschadigen en tot uitsluiting van garantie leiden.*

*Gebruik alleen KÄRCHER reinigingsmiddelen.*

*Let op de juiste dosering.*

#### Instructie

*Gebruik naar behoefte reinigings- of verzorgingsproducten van KÄRCHER voor vloerreiniging.*

- Let bij het doseren van de reinigings- en verzorgingsproducten op de doseringsaanwijzingen van de fabrikant.
- Vul het schoonwaterreservoir eerst met water en vervolgens met reinigings- of verzorgingsmiddelen om schuimvorming te voorkomen.
- Laat tijdens het vullen van water ruimte over voor de reinigings- of verzorgingsproducten om overlopen te voorkomen.

## Schoonwaterreservoir vullen

1. Grijp het schoonwaterreservoir aan de zijdelingse greepuitsparingen en verwijder het uit het apparaat.  
**Afbeelding C**
2. De reservoirsluiting openen.  
**Afbeelding D**
3. Het schoonwaterreservoir vullen met zuiver kraanwater (max. 40 °C) tot aan de MAX-markering. Als reinigingsmiddel moet worden gebruikt, vul dan overeenkomstig minder schoon water bij.
4. Vul indien nodig KÄRCHER-reinigings- of verzorgingsmiddel in het schoonwaterreservoir.

## LET OP

### Over- of onderdosering van reinigings- of verzorgingsmiddel

*Kan leiden tot slechte reinigingsresultaten.*

*Neem de aanbevolen dosering voor reinigings- resp. onderhoudsmiddelen in acht.*

### Instructie

*Voor optimale reinigings- en verzorgingsresultaten adviseren wij uitsluitend KÄRCHER-producten en de doseerkep te gebruiken.*

5. De sluiting van de ronde fles losschroeven.  
**Afbeelding E**
  6. De doseerkop op de ronde fles schroeven.
  7. Knijp de ronde fles in het midden samen totdat de benodigde hoeveelheid reinigingsmiddel in de doseerkop is gestroomd.  
**Afbeelding F**
- Houd daarbij rekening met het volgende:
- a de specificaties van de reinigingsmiddelfabrikant voor de mengverhouding van reinigingsmiddel tot schoon water
  - b de overeenkomstige schaalverdeling op de doseerkop
  - c de capaciteit van de tank
8. Het deksel op de doseerkop openklappen.
  9. Het reinigingsmiddel in de tank vullen.  
**Afbeelding G**
  10. Het deksel op de doseerkop dichtklappen.
  11. De reservoirafsluiting sluiten.
  12. Het schoonwaterreservoir in het apparaat plaatsen tot het vergrendelt.

## Werking

### Algemene aanwijzingen over bediening

## LET OP

### Vocht

*Materiële schade aan gevoelige vloeren*

*Controleer voordat u het apparaat gebruikt de vloer op een onopvallende plaats op waterbestendigheid.*

*Reinig geen oppervlakken die gevoelig zijn voor water zoals onbehandelde kurkvloeren omdat vocht kan binnendringen en zo de vloer kan beschadigen.*

## LET OP

**Gevaar voor beschadiging door vocht en reinigingsmiddelen en het apparaat kan omvallen**

*Gevaar voor materiële schade bij gevoelige vloeren en op de reinigingsrollen door langdurige blootstelling aan vocht en reinigingsmiddelen.*

*Gevaar voor materiële schade door kantelen van het apparaat.*

*Breng het apparaat bij werkbreekingen en na het werken altijd in de parkeerpositie.*

*Plaats het apparaat tijdens het neerzetten niet tegen muren, deuren of andere voorwerpen.*

## LET OP

### Materiële schade

*Materiële schade aan het apparaat door puntige, grote, omvangrijke voorwerpen.*

*Gebruik of bewaar het apparaat niet op harde, grof vuil en harde voorwerpen, aangezien de onderdelen onder het vuilwaterreservoir bekneeld kunnen raken en krassen op de vloer en het vuilwaterreservoir kunnen veroorzaken.*

*Verwijder voor werkbegint en apparaatopslag voorwerpen, zoals servetten en steentjes van de vloer.*

- Voor een optimaal reinigingsresultaat, reinigingsrollen voor het eerste gebruik bij 60 °C in de wasmachine wassen.
  - Werk achteruit in de richting van de deur zodat geen voetafdrukken op de net afgeveegde vloer ontstaan.
- ### Afbeelding H
- Reinigen van de vloer wordt uitgevoerd door het apparaat heen en weer te bewegen met een snelheid die vergelijkbaar is met stofzuigen.
  - Activeer de boost-functie bij sterke vervuiling. Houd hiervoor de boost-functieknop ingedrukt. Als de boost-functie is geactiveerd, worden de rollensnelheid en de schoonwaterhoeveelheid verhoogd. Laat het apparaat langzaam over de vloer glijden zonder druk op het apparaat uit te oefenen.

### Afbeelding I

- Als de reinigingsrol door bijv. klemmen blokkeert, wordt het apparaat uitgeschakeld. Het waarschuwingsslampje brandt. Verwijder de blokkering. Om het apparaat weer in te schakelen, drukt u 2 keer op de AAN/UIT-schakelaar.

### Instructie

*De eerste keer drukken wilt de fout, de tweede keer drukken schakelt het apparaat in.*

*Als de AAN/UIT-schakelaar niet wordt ingedrukt, gaat het waarschuwingsslampje na 10 s uit. Om het apparaat in te schakelen, drukt u 1 keer op de AAN/UIT-schakelaar.*

### Afbeelding J

- Als de capaciteit van de accu bijna op is, begint de AAN/UIT-schakelaar te knipperen.

### Afbeelding K

Druk op de AAN/UIT-schakelaar.

Het apparaat schakelt uit.

Neem het accupack uit het apparaat en laad het op (zie hoofdstuk *Werking beëindigen*).

### Instructie

*Om schade aan de totale ontlading van het accupack te voorkomen, schakelt het apparaat zichzelf uit voordat het accupack volledig ontladen is.*

- Schakel het apparaat uit en verplaats het naar de parkeerpositie, als het werk wordt onderbroken en aan het einde van het werk. Als het apparaat in de parkeerpositie staat, raken de reinigingsrollen de vloer niet.

### Afbeelding L

- Plaats het apparaat bij het parkeren niet tegen muren, deuren of andere voorwerpen, maar breng het apparaat in de parkeerpositie.

### Afbeelding M

### Met de werkzaamheden beginnen

## LET OP

**Ongecontroleerde beweging**

*Apparaatschade en materiële schade*

Zodra het apparaat wordt ingeschakeld, beginnen de reinigingsrollen te draaien.

Houd de handgreep vast zodat het apparaat niet zelfstandig beweegt.

## LET OP

### Niet-geplaatst schoon- of vuilwaterreservoir

#### Materiële schade

Controleer voor reinigingswerkzaamheden of het schoonwaterreservoir met water is gevuld en het vuilwaterreservoir in het apparaat is geplaatst.

1. Verwijder de reinigingsrollen van het apparaat (zie hoofdstuk *Reinigingsrollen reinigen*).
2. Bevochtig de reinigingsrollen met schoon water.
3. Monteer de reinigingsrollen.
4. De AAN/UIT-schakelaar indrukken.

#### Afbeelding N

Het apparaat wordt ingeschakeld.

5. Activeer de boost-functie om hardnekkig vuil te verwijderen (zie hoofdstuk *Algemene aanwijzingen over bediening*).

### Leeg het vuilwaterreservoir

- Maak de vuilwaterreservoir leeg zodra het schoonwaterreservoir leeg is of het apparaat geen vocht meer opneemt en er water op de vloer blijft staan.

1. De AAN/UIT-schakelaar indrukken.

#### Afbeelding L

Het apparaat schakelt uit.

2. Breng het apparaat in parkeerpositie (zie hoofdstuk *Algemene aanwijzingen over bediening*).
3. Ontgrendel de twee vergrendelingskleppen op het apparaat.

#### Afbeelding O

Het vuilwaterreservoir wordt losgemaakt van het apparaat.

4. Til het apparaat op en zet het opzij.
5. Om het naar het ledigingspunt te transporteren, het vuilwaterreservoir niet vast aan het deksel vasthouden, maar met beide handen aan de zijkant van de lekbak. Houd het vuilwaterreservoir horizontaal, anders kan vuil water ontsnappen.
6. Leeg het vuilwaterreservoir.

#### Afbeelding P

Spoel bij hardnekkig vuil het vuilwaterreservoir schoon met leidingwater (zie hoofdstuk *Reinig het vuilwaterreservoir*).

7. De veegladen reinigen (zie hoofdstuk *Veegladen reinigen*).
8. Monteer het vuilwaterreservoir in omgekeerde volgorde.

### Werkung onderbreken

## LET OP

### Gevaar voor beschadiging door vocht en reinigingsmiddelen en het apparaat kan omvallen

Gevaar voor materiële schade bij gevoelige vloeren en op de reinigingsrollen door langdurige blootstelling aan vocht en reinigingsmiddelen.

Gevaar voor materiële schade door kantelen van het apparaat.

Breng het apparaat bij werkonderbrekingen en na het werken altijd in de parkeerpositie.

Plaats het apparaat tijdens het neerzetten niet tegen muren, deuren of andere voorwerpen.

1. De AAN/UIT-schakelaar indrukken.

#### Afbeelding L

Het apparaat schakelt uit.

2. Breng het apparaat in parkeerpositie (zie hoofdstuk *Algemene aanwijzingen over bediening*).

### Reinigingsrollen spoelen

Met de spoelfunctie kan bij sterke vervuiling een tussenreiniging van de reinigingsrollen worden uitgevoerd.

#### Instructie

Na werkeinde en voordat het apparaat wordt opgeborgen moeten de reinigingsrollen worden verwijderd en onder stromend water of in de wasmachine worden gereinigd (zie hoofdstuk *Reinigingsrollen reinigen*). De spoelfunctie is geen vervanging voor de laatste grondige reiniging.

1. De AAN/UIT-schakelaar indrukken.

#### Afbeelding L

Het apparaat schakelt uit.

2. Breng het apparaat in parkeerpositie (zie hoofdstuk *Algemene aanwijzingen over bediening*).
3. Controleer het niveau in het schoonwaterreservoir; dit moet minimaal 50% bedragen.

Vul indien nodig de schoonwaterreservoir dienovereenkomstig (zie hoofdstuk *Schoonwaterreservoir vullen*).

4. De toets boost-functie indrukken en ingedrukt houden.

#### Afbeelding Q

Houd de AAN/UIT-schakelaar ingedrukt.

Na ca. 3 sec. wordt de spoelfunctie geactiveerd; de reinigingsrollen draaien en worden gespoeld.

De AAN/UIT-schakelaar indrukken.

6. Laat de toets boost-functie en de AAN/UIT-schakelaar los.
7. Na ca. 2 min schakelt het apparaat automatisch uit. De spoelfunctie kan op elk moment worden beëindigd door op de AAN/UIT-schakelaar te drukken.
8. Leeg het vuilwaterreservoir (zie hoofdstuk *Leeg het vuilwaterreservoir*).
9. Controleer het vulpeil in het schoonwaterreservoir, vul indien nodig het verswaterreservoir dienovereenkomstig (zie hoofdstuk *Schoonwaterreservoir vullen*).

### Werkung beëindigen

1. De AAN/UIT-schakelaar indrukken.

#### Afbeelding L

Het apparaat schakelt uit.

2. Breng het apparaat in parkeerpositie (zie hoofdstuk *Algemene aanwijzingen over bediening*).

3. Druk op de ontgrendelingsknop van het accupack en trek de accu uit het accupack.

#### Afbeelding R

4. Het accupack opladen.

Ook accupacks die slechts gedeeltelijk zijn ontladen, na gebruik weer opladen.

## LET OP

### Vast vuil

Vast vuil kan op den duur het apparaat beschadigen.

Het wordt aanbevolen om het apparaat na elk gebruik volledig schoon te maken.

5. Het apparaat reinigen (zie hoofdstuk *Apparaat reinigen*).

## Apparaat opbergen

### LET OP

#### **Risico op beschadiging en geurontwikkeling door vloeistoffen en vochtig vuil**

Vloeistoffen en vochtig vuil in het apparaat kunnen leiden tot bacteriële accumulatie en geurontwikkeling, als ze niet wordt gebruikt of worden opgeslagen.

Vochtig vuil kan in het apparaat en op de reinigingsrollen opdrogen en de reinigingsprestaties van het apparaat nadelig beïnvloeden.

Maak het schoon- en vuilwaterreservoir leeg aan het einde van het werk en voor opberging van het apparaat. Reinig het vuilwaterreservoir, de veegladen en de reinigingsrollen.

Laat de schone reinigingsrollen gereinigde rollen aan de lucht drogen, bijv. op het apparaat gemonteerd of verticaal opgesteld. Plaats de natte reinigingsrollen niet op vochtgevoelige oppervlakken, in gesloten containers of kasten.

1. Het apparaat reinigen (zie hoofdstuk *Apparaat reinigen*).
2. Het vuilwaterreservoir reinigen (zie hoofdstuk *Reinig het vuilwaterreservoir*).
3. De veegladen reinigen (zie hoofdstuk *Veegladen reinigen*).
4. De reinigingsrollen reinigen (zie hoofdstuk *Reinigingsrollen reinigen*).
5. Laad het accupack op (zie gebruiksaanwijzingen van het accupack en de oplader).
6. Breng het apparaat in parkeerpositie (zie hoofdstuk *Algemene aanwijzingen over bediening*) en bewaar het in een droge binnenruimte.

## vervoer

### ⚠ VOORZICHTIG

#### **Niet in acht nemen van het gewicht**

*Gevaar voor letsel en beschadiging*

*Houd bij het vervoer rekening met het gewicht van het apparaat.*

1. Voor het dragen van het apparaat in de greepschaal onder de opname accupack vasthouden.

#### **Afbeelding S**

2. Apparaat bij transport in voertuigen conform de richtlijnen tegen wegglijden en omvallen beveiligen.

## Opslag

### ⚠ VOORZICHTIG

#### **Niet in acht nemen van het gewicht**

*Gevaar voor letsel en beschadiging*

*Houd bij de opslag rekening met het gewicht van het apparaat.*

Het apparaat mat alleen in binnenruimtes worden opgeslagen.

1. Druk op de ontgrendelingsknop van het accupack en trek het accupack eruit om ontladen van de accu te voorkomen.

#### **Afbeelding R**

## Apparaat reinigen

### Apparaat reinigen

### LET OP

#### **Risico op beschadiging en geurontwikkeling door vloeistoffen en vochtig vuil**

Vloeistoffen en vochtig vuil in het apparaat kunnen leiden tot bacteriële accumulatie en geurontwikkeling, als ze niet wordt gebruikt of worden opgeslagen.

Vochtig vuil kan in het apparaat en op de reinigingsrollen opdrogen en de reinigingsprestaties van het apparaat nadelig beïnvloeden.

Maak het schoon- en vuilwaterreservoir leeg aan het einde van het werk en voor opberging van het apparaat. Reinig het vuilwaterreservoir, de veegladen en de reinigingsrollen.

Laat de schone reinigingsrollen gereinigde rollen aan de lucht drogen, bijv. op het apparaat gemonteerd of verticaal opgesteld. Plaats de natte reinigingsrollen niet op vochtgevoelige oppervlakken, in gesloten containers of kasten.

1. De AAN/UIT-schakelaar indrukken.  
**Afbeelding L**  
Het apparaat schakelt uit.
2. Breng het apparaat in parkeerpositie (zie hoofdstuk *Algemene aanwijzingen over bediening*).
3. Veeg vuil en resten schoonmaakmiddel van de behuizing weg met een vochtige doek.
4. Verwijder het verswaterreservoir, maak het leeg en plaats het terug in het apparaat (zie hoofdstuk *Schoonwaterreservoir vullen*).

## Reinig het vuilwaterreservoir

### LET OP

#### **Vast vuil**

*Vast vuil kan op den duur het apparaat beschadigen.*

*Aanbevolen wordt om het apparaat na elk gebruik te reinigen.*

*Reinig het vuilwaterreservoir regelmatig.*

1. De AAN/UIT-schakelaar indrukken.  
**Afbeelding L**  
Het apparaat schakelt uit.
2. Breng het apparaat in parkeerpositie (zie hoofdstuk *Algemene aanwijzingen over bediening*).
3. Leeg het vuilwaterreservoir (zie hoofdstuk *Leeg het vuilwaterreservoir*).
4. Trek aan de dekselgreep en verwijder het deksel.  
**Afbeelding T**
5. Reinig het vuilwaterreservoir en het deksel met leidingwater.  
**Afbeelding U**
6. Laat de vuilwaterschaal en het deksel drogen of droog ze af met een pluivrije doek.
7. Monteer het vuilwaterreservoir in omgekeerde volgorde en plaats het in het apparaat.

## Veegladen reinigen

### LET OP

#### **Vast vuil**

*Vast vuil kan op den duur het apparaat beschadigen.*

*Aanbevolen wordt om het apparaat na elk gebruik te reinigen.*

*Reinig de veegladen regelmatig.*

1. De AAN/UIT-schakelaar indrukken.

#### **Afbeelding L**

Het apparaat schakelt uit.



- Breng het apparaat in parkeerpositie (zie hoofdstuk *Algemene aanwijzingen over bediening*).
  - Demonteer het vuilwaterreservoir (zie hoofdstuk *Leeg het vuilwaterreservoir*).
  - Demonteer de veegladen.
    - De veegladen aan de zijkant ontgrendelen en er naar voren uitzwenken.
    - De veegladen er opzij uitnemen.
- Afbeelding V**
- Reinig beide veegladen onder stromend water.
- Afbeelding W**
- Verwijder de reinigingsborstel uit het deksel van het vuilwaterreservoir en verwijder eventueel vastzittend vuil in de kammen (omlijst weergegeven).
  - Monteer beide veegladen in omgekeerde volgorde.

## Reinigingsrollen reinigen

### LET OP

#### Reinigingsmiddelresten in de reinigingsrollen

##### Schuimvorming

Was de rollen onder stromend water na elk gebruik of reinig de rollen in de wasmachine.

### LET OP

#### Schade door het reinigen van de rollen met wasverzachter of met behulp van een wasdroger

Beschadiging van de microfvezels

Gebruik bij het wassen van de reinigingsrollen in de wasmachine geen wasverzachter.

Plaats de reinigingsrollen niet in de wasdroger.

De reinigingsrollen niet bleken of strijken.

- De AAN/UIT-schakelaar indrukken.
 

**Afbeelding L**

Het apparaat schakelt uit.
- Breng het apparaat in parkeerpositie (zie hoofdstuk *Algemene aanwijzingen over bediening*).
- Reik in de verzonken handgrepen aan de zijkant van de reinigingsrollen en schroef de reinigingsrollen eruit.
 

**Afbeelding X**
- Reinig de reinigingsrollen onder stromend water of in de wasmachine bij max. 60 °C.
 

**Afbeelding Y**
- Reinig de rolaandrijvingen met een vochtige doek.
- Draai de reinigingsrollen op de rolaandrijvingen. Let op de kleurtoewijzing van de binnenkant van de rol en de rolaandrijving (groen naar groen en blauw naar blauw).
 

**Afbeelding Z**
- De rollen op het apparaat gemonteerd of staand laten drogen.

## Waterverdeelstrip reinigen

### LET OP

#### Vast vuil

Vast vuil kan op den duur het apparaat beschadigen.

Aanbevolen wordt om het apparaat na elk gebruik te reinigen.

Reinig de waterverdeelstrips regelmatig.

- De AAN/UIT-schakelaar indrukken.
 

**Afbeelding L**

Het apparaat schakelt uit.
- Breng het apparaat in parkeerpositie (zie hoofdstuk *Algemene aanwijzingen over bediening*).
- Demonteer het vuilwaterreservoir (zie hoofdstuk *Leeg het vuilwaterreservoir*).
- Demonteer de reinigingsrollen (zie hoofdstuk *Reinigingsrollen reinigen*).

- Verwijder de afdekkingen van de waterverdeelstrips.

#### Afbeelding AA

#### Montage-instructie

Let op de markeringen aan de zijkant op de afdekkingen en op het apparaat (L naar L en R naar R).

- Reinig de afdekkingen onder stromend water.
  - Reinig beide waterverdeelstrips (omlijst weergegeven) met een vochtige doek.
- Afbeelding AB**
- Controleer de toevoeropeningen voor vers water (pijlen) op vervuiling, verwijder eventueel hardnekkig vuil met de reinigingsborstel.
  - In omgekeerde volgorde monteren.

## Hulp bij storingen

Storingen hebben vaak oorzaken die eenvoudig met behulp van het volgende overzicht kunnen worden verholpen. Neem bij twijfel of storingen die hier niet worden vermeld contact op met de erkende klantenservice.

#### De reinigingsrollen draaien niet en het waarschuwingsslampje gaat branden

De veiligheidsuitschakeling van de aandrijfmotor werd geactiveerd, bijv. door te sterke druk op de reinigingsrollen of het rijden tegen een wand of hoek.

- De AAN/UIT-schakelaar 2 keer indrukken. Beweeg het apparaat tijdens het reinigen alleen voor- en achteruit, oefen geen druk uit op het apparaat.

De reinigingsrollen zijn geblokkeerd.

- Controleer of er een voorwerp bij de reinigingsrollen is ingeklemd. Verwijder vastklemmende voorwerpen.
- Controleer of er zich in de veeglade vuil heeft opgehoopt en verwijderd het (zie hoofdstuk *Veegladen reinigen*).
- Controleer of de veegladen correct zijn geplaatst. Hiervoor de veegladen verwijderen en opnieuw plaatsen.

#### Het apparaat kan niet worden ingeschakeld

Het accupack is leeg.

- Neem het accupack uit de accupackhouder en laad deze op (zie hoofdstuk *Werking beëindigen*).
- Schuif het opgeladen accupack in de accupackhouder tot deze hoorbaar vastklikt (zie hoofdstuk *Accupack plaatsen*).

Het accupack is niet vergrendeld in de accupackhouder.

- Duw de accu in het accupack tot deze vastklikt (zie hoofdstuk *Accupack plaatsen*).

#### Het apparaat neemt geen vuil op

Er zit geen water in het schoonwaterreservoir.

- Vul het schoonwaterreservoir (zie hoofdstuk *Schoonwaterreservoir vullen*).

Het schoonwaterreservoir is niet correct in het apparaat bevestigd.

- Het schoonwaterreservoir zodanig plaatsen dat het vast in het apparaat zit.

Het vuilwaterreservoir ontbreekt of zit niet goed in het apparaat.

- Controleer of het deksel correct op het vuilwaterreservoir is gemonteerd (zie hoofdstuk *Reinig het vuilwaterreservoir*).
- Plaats het vuilwaterreservoir in het apparaat en bevestig het correct.

De veegladen ontbreken of zijn niet correct in het vuilwaterreservoir aangebracht.

- Plaats de veegladen correct in het vuilwaterreservoir (zie hoofdstuk *Veegladen reinigen*).

De reinigingsrollen ontbreken of passen niet correct in het apparaat.

- Plaats de reinigingsrollen of schroef ze correct op de rolaandrijvingen (zie hoofdstuk *Reinigingsrollen reinigen*).

De reinigingsrollen zijn vuil of versleten.

- Reinig of vervang de reinigingsrollen.

De waterverdeelstrips zijn vuil.

- Reinig de waterverdeelstrips (zie hoofdstuk *Waterverdeelstrip reinigen*).

#### De reinigingsrollen zijn te droog

De reinigingsrollen zijn niet voldoende bevochtigd.

- Bevochtig de reinigingsrollen door de boost-functie te activeren (zie hoofdstuk *Algemene aanwijzingen over bediening*).

Het schoonwaterfilter is vuil.

- Reinig het schoonwaterfilter.

- Verwijder het schoonwaterreservoir (zie hoofdstuk *Schoonwaterreservoir vullen*).

#### Afbeelding AC

- Verwijder het schoonwaterfilter.
- Het schoonwaterfilter onder stromend water reinigen.
- In omgekeerde volgorde monteren.

#### Reinigingsresultaat niet bevredigend

Rollen werden voor het eerste gebruik niet gewassen.

- Was de reinigingsrollen op 60 °C in de wasmachine (zie hoofdstuk *Reinigingsrollen reinigen*).

De reinigingsrollen zijn vuil.

- Reinig de reinigingsrollen.

De reinigingsrollen zijn niet voldoende bevochtigd.

- Bevochtig de reinigingsrollen door de boost-functie te activeren (zie hoofdstuk *Met de werkzaamheden beginnen*).

De waterverdeelstrips zijn vuil.

- Reinig de waterverdeelstrips (zie hoofdstuk *Waterverdeelstrip reinigen*).

Er werd een verkeerd reinigingsmiddel of een verkeerde dosering gebruikt.

- Gebruik alleen reinigingsmiddel van KÄRCHER en let op de juiste dosering.

Er zijn resten van ongeschikte reinigingsmiddelen op de bodem.

- Reinig de rollen grondig met water om reinigingsmiddelresten te verwijderen.
  - Reinig de vloer meerdere keren met het apparaat en schone reinigingsrollen zonder reinigingsmiddel te gebruiken.
- De reinigingsmiddelresten op de vloer worden verwijderd.

#### De wateropname is niet optimaal

De veegladen zijn niet correct aangebracht.

- Plaats de veegladen correct in het apparaat (zie hoofdstuk *Veegladen reinigen*).

De reinigingsrollen zijn versleten.

- Vervang de reinigingsrollen (zie hoofdstuk *Reinigingsrollen reinigen*).

#### Het apparaat verliest vuil water

Het vuilwaterreservoir is vol.

- Leeg het vuilwaterreservoir (zie hoofdstuk *Leeg het vuilwaterreservoir*).

Het vuilwaterreservoir is niet correct in het apparaat bevestigd.

- Plaats het vuilwaterreservoir correct in het apparaat (zie hoofdstuk *Leeg het vuilwaterreservoir*).

De veegladen zijn niet correct aangebracht.

- Plaats de veegladen correct in het apparaat (zie hoofdstuk *Veegladen reinigen*).

Het vuilwaterreservoir is beschadigd.

- Contact opnemen met de geautoriseerde klantenservice.

## Garantie

In elk land gelden de garantievoorwaarden die door onze verantwoordelijke verkoopmaatschappij zijn uitgegeven. Mogelijke storingen aan uw apparaat verhelpen we binnen de garantieperiode gratis, voor zover een materiaal- of fabricagefout de oorzaak is. Als u gebruik wilt maken van de garantie, neemt u met uw aankoopbon contact op met uw distributeur of de dichtstbijzijnde geautoriseerde klantenservice.  
(adres zie achterzijde)

## Toebehoren en reserveonderdelen

Gebruik alleen origineel toebehoren en originele reserveonderdelen. Deze garanderen een veilige en storingsvrije werking van het apparaat. Informatie over toebehoren en reserveonderdelen vindt u onder [www.kaercher.com](http://www.kaercher.com).

### Reserveonderdelenlijst

Alleen originele KÄRCHER-accupacks gebruiken, geen batterijen die niet kunnen worden opgeladen.

Aanduiding	Bestelnummer
Rollenset, standaard, grijs / blauw	4.030-088.0
Rollenset, hard, grijs / groen	4.030-126.0
CA 50 C, Floor Pro Professional (1,0 l)	6.296-053.0
Doseerkop	6.393-185.0
Accupack Battery Power 18/25 DW	
Accupack Battery Power 18/50 DW	
Accupack Battery Power+ 18/30 DW	
Snellader Battery Power 18/25	2.445-032.0
Snellader Battery Power+ 18/60	2.445-044.0
Universele lader Battery Power+ 18-36/60	2.445-054.0

## EU-conformiteitsverklaring

Hiermee verklaren wij dat de hierna vermelde machine op basis van het ontwerp en type en in de door ons op de markt gebrachte uitvoering voldoet aan de relevante veiligheids- en gezondheidsvereisten van de EU-richtlijnen. Bij een niet door ons goedgekeurde wijziging van de machine verliest deze verklaring zijn geldigheid.

Product: bodemreiniger

Type: 1.783-xxx

#### Relevante EU-richtlijnen

2006/42/EG (+2009/127/EG)

2014/30/EU

2011/65/EU

#### Toegepaste geharmoniseerde normen

EN 60335-1

EN 60335-2-72

EN 62233: 2008

EN 55014-1: 2017 + A11: 2020

EN 55014-2: 2015

EN IEC 63000: 2018

De ondergetekenden handelen in opdracht en met volmacht van de directie.

**Gevolmachtigde voor de documentatie:**

S. Reiser  
Alfred Kärcher SE & Co. KG  
Alfred-Kärcher-Str. 28 - 40  
71364 Winnenden (Germany)  
Tel.: +49 7195 14-0  
Fax: +49 7195 14-2212  
Winnenden, 2021/04/01

**Technische gegevens**

**Elektrische aansluiting**

Nominale spanning	V	18 DC
Nominaal vermogen	W	70
Beschermingsklasse		III

Beschermingsgraad	IPX4
-------------------	------

**Gegevens capaciteit apparaat**

Aantal omwentelingen van de rol per minuut reinigingsniveau 1	U/min	500
Aantal omwentelingen per minuut boost-functie	U/min	650
Bedrijfstijd bij volledig opgeladen accu	min	45

**Inhoud**

Volume verswaterreservoir	ml	1000
Volume vuilwaterreservoir	ml	700

**Afmetingen en gewichten**

Gewicht (zonder toebehoren en reinigingsvloeistof)	kg	6,1
Lengte	mm	340
Breedte	mm	305
Hoogte	mm	1200

**Berekende waarden conform EN 60335-2-72**

Hand-arm-vibratiewaarde	m/s <sup>2</sup>	0,4
Onzekerheid K	m/s <sup>2</sup>	0,2
Geluidsdrumniveau L <sub>pA</sub>	dB(A)	55
Onzekerheid K <sub>pA</sub>	dB(A)	2
Geluidsvermogensniveau L <sub>WA</sub> + onzekerheid K <sub>WA</sub>	dB(A)	71

Technische wijzigingen voorbehouden.

**Indice de contenidos**

Avisos generales .....	43
Protección del medioambiente .....	43
Instrucciones de seguridad .....	43
Uso previsto .....	44
Alcance de suministro .....	44
Descripción del equipo .....	44
Puesta en funcionamiento .....	45
Servicio .....	45
Transporte .....	47

Almacenamiento .....	47
Limpieza del equipo .....	47
Ayuda en caso de fallos .....	49
Garantía .....	50
Accesorios y recambios .....	50
Declaración de conformidad UE .....	50
Datos técnicos .....	50

**Avisos generales**

Antes de usar el equipo por primera vez, lea el manual original adjunto del equipo, la batería y el cargador. Actúe conforme a estos documentos.

Conserve los manuales para su uso posterior o para futuros propietarios.

- En caso de no respetar los manuales de instrucciones, se pueden causar daños al equipo y crear peligros para el operario y otras personas.
- Informe inmediatamente a su distribuidor si se han producido daños durante el transporte.
- Compruebe si faltan accesorios en el contenido del paquete o si existen daños.

**Protección del medioambiente**



Los materiales del embalaje son reciclables. Elimine los embalajes de forma respetuosa con el medioambiente.



Los equipos eléctricos y electrónicos contienen materiales reciclables y, a menudo, componentes, como baterías, acumuladores o aceite, que suponen un riesgo potencial para la salud de las personas o el medioambiente en caso de manipularse o eliminarse de forma inadecuada. Sin embargo, dichos componentes son necesarios para un servicio adecuado del equipo. Los equipos identificados con este símbolo no pueden eliminarse con la basura doméstica.

**Avisos sobre sustancias contenidas (REACH)**

Encontrará información actual sobre las sustancias contenidas en: [www.kaercher.com/REACH](http://www.kaercher.com/REACH)

**Instrucciones de seguridad**

Antes de poner en marcha por primera vez el equipo, lea este capítulo de seguridad y este manual original. Actúe conforme a estos documentos. Conserve el manual original para su uso posterior o para propietarios ulteriores.

- Además de las instrucciones incluidas en el manual de instrucciones, debe respetar las normativas de seguridad y para la prevención de accidentes del leñador correspondiente.
- Las placas de advertencia e indicadoras colocadas en el equipo proporcionan indicaciones importantes para un funcionamiento seguro.

**Niveles de peligro**

**⚠ PELIGRO**

- Aviso de un peligro inminente que produce lesiones corporales graves o la muerte.

**⚠ ADVERTENCIA**

- Aviso de una posible situación peligrosa que puede producir lesiones corporales graves o la muerte.

**⚠ PRECAUCIÓN**

- Aviso de una posible situación peligrosa que puede producir lesiones corporales leves.

## CUIDADO

- Aviso de una posible situación peligrosa que puede producir daños materiales.

### Batería y cargador

Lea también el manual de instrucciones y las instrucciones de seguridad que se incluyen con la batería y el cargador.

Este equipo puede funcionar con las baterías Battery Power de 18 V de Kärcher y Battery Power+ de 18 V de Kärcher enumeradas en la lista de recambios.

### Manipulación segura

**⚠ PELIGRO** • Riesgo de asfixia. Mantenga los embalajes fuera del alcance de los niños.

**⚠ ADVERTENCIA** • El equipo solo puede ser utilizado por personas instruidas en su manejo o que hayan demostrado su capacidad para manejarlo y que hayan recibido la orden explícita de usarlo. • Utilice el equipo solo para su uso previsto. Al trabajar con el equipo, tenga en cuenta las condiciones locales y evite causar daños a terceras personas, sobre todo a niños.

• En zonas de peligro (p. ej. gasolineras), tenga en cuenta las correspondientes reglamentaciones de seguridad. No use el equipo en espacios con peligro de explosión en ninguna circunstancia. • Este equipo no puede ser utilizado por niños ni por personas que no estén familiarizadas con estas instrucciones. Las condiciones locales pueden restringir la edad del usuario.

• El uso de este equipo está prohibido para personas (incluidos niños) con capacidades físicas, sensoriales o mentales limitadas o que carezcan de experiencia o conocimiento. • Los niños no pueden jugar con el equipo.

• Se debe supervisar a los niños para asegurarse de que no jueguen con el aparato. • Mantenga sus partes del cuerpo (p. ej., dedos, cabello) lejos de los rodillos de limpieza giratorios. • Riesgo de lesiones por objetos puntiagudos (por ejemplo, astillas). Proteja sus manos mientras limpia el cabezal para limpieza de suelos.

**⚠ PRECAUCIÓN** • No utilice el equipo si presenta daños visibles o no es estanco debido a una caída previa. • Solo utilice o almacene el equipo conforme a la descripción o la figura. • Nunca deje el equipo sin supervisión durante el servicio. • Apague el equipo y extraiga la batería antes de realizar cualquier trabajo de conservación o mantenimiento.

**CUIDADO** • Utilice el equipo solo en interiores. • Daños del equipo. Nunca introduzca disolventes, líquidos que contengan disolventes ni ácidos sin diluir (p. ej. detergente, gasolina, disolvente y acetona) en el depósito de agua. • Encienda el equipo solo cuando el depósito de agua fresca y el depósito de agua sucia estén instalados. • No retire objetos afilados o grandes con el equipo, como vidrios rotos, guijarros o piezas de juguetes. • No introduzca en el depósito de agua limpia ácido acético, descalcificador, aceites esenciales ni sustancias similares. También tenga cuidado de que el equipo no absorba estas sustancias. • Utilice el equipo solo en suelos resistentes con un recubrimiento impermeable, como parquet lacado, azulejos esmaltados o linóleo. • No utilice el equipo para limpiar alfombras o moquetas. • No pase el equipo sobre la rejilla del suelo de los calentadores convectores. El equipo no puede absorber el agua que se escapa si se guía por encima de la rejilla. • No utilice el equipo a temperaturas inferiores a 0 °C. • Almacene el equipo solo en interiores.

## Componentes eléctricos

**⚠ PELIGRO** • No sumerja el dispositivo en agua. • Nunca toque los contactos ni los cables.

**⚠ ADVERTENCIA** • El equipo contiene componentes eléctricos, por lo que no debe limpiar el equipo con agua corriente.

**⚠ PRECAUCIÓN** • Solo el servicio de atención al cliente autorizado puede realizar las tareas de reparación.

## Uso previsto

Este equipo es apto para el uso profesional e industrial, por ejemplo, en hoteles, escuelas, hospitales, fábricas, tiendas, oficinas y negocios de alquiler. Use este equipo únicamente de conformidad con las indicaciones de este manual de instrucciones.

- El equipo solo puede utilizarse para la limpieza de suelos planos resistentes a la humedad y al pulido.
- El equipo no es apto para la limpieza de suelos congelados (p. ej., en almacenes frigoríficos).
- El equipo no es apto para su utilización en entornos potencialmente explosivos.

## Alcance de suministro

Compruebe la integridad del alcance de suministro durante el desembalaje. Póngase en contacto con su distribuidor si faltan accesorios o en caso de daños de transporte.

## Descripción del equipo

Véanse las figuras en las páginas desplegadas.

Figura A

- ① Piloto de advertencia
- ② Tecla de función Boost
- ③ Interruptor ON/OFF
- ④ Asa
- ⑤ Tecla de desbloqueo de la batería
- ⑥ Alojamiento de la batería
- ⑦ Protector del asa
- ⑧ Placa de características
- ⑨ Filtro de agua fresca
- ⑩ Depósito de agua fresca
- ⑪ Mango de la tapa
- ⑫ Cepillo de limpieza
- ⑬ Tapa
- ⑭ Chapaletas de bloqueo
- ⑮ Recipiente de agua sucia
- ⑯ Depósito de agua sucia
- ⑰ Cajones de barrido
- ⑱ Cierre
- ⑲ Tapa
- ⑳ Tapón dosificador medidor
- ㉑ Detergente CA 50 C (botella cilíndrica de 0,5 l)
- ㉒ Rodillos de limpieza (recambio)

- ⑳ \*Batería Battery Power 18/25 DW
    - o Batería Battery Power+ 18/30 DW
  - ㉑ \*Cable de red para cargador rápido
  - ㉒ \*Cargador rápido Battery Power 18/25
    - o Cargador rápido Battery Power+ 18/60
  - ㉓ Rodillos de limpieza
- \*BR 30/1 C Bp Pack

## Puesta en funcionamiento

### Carga de la batería

- Cargue la batería (consulte el manual de instrucciones y las instrucciones de seguridad de la batería y del cargador).

### Colocar la batería

- Introduzca la batería en el alojamiento para batería del equipo hasta que encaje de manera audible.  
**Figura B**

### Detergentes y productos de conservación

#### CUIDADO

##### Uso de productos de limpieza y detergentes inadecuados

*El uso de productos de limpieza y detergentes inadecuados puede dañar el equipo y eximir de responsabilidad a la garantía.*

*Utilice únicamente detergentes de KÄRCHER.*

*Suministre solo la dosis correcta.*

##### Nota

*Use productos de limpieza o detergentes KÄRCHER para limpiar el suelo según sea necesario.*

- Al dosificar los productos de limpieza y detergentes, preste atención a la información sobre la cantidad del fabricante.
- Para evitar la formación de espuma, llene el depósito de agua fresca primero con agua y luego con productos de limpieza o detergentes.
- Para evitar el desbordamiento, deje espacio para los productos de limpieza o detergentes al llenar el agua.

### Llenar el depósito de agua fresca

- Sujetar el depósito de agua fresca por las empuñaduras laterales retráctiles y retirarlo del equipo.  
**Figura C**
- Abrir el cierre del depósito.  
**Figura D**
- Llenar el depósito de agua fresca con agua del grifo limpia (máx. 40 °C) hasta la marca MAX. Si se va a utilizar detergente, añadir menos agua fresca.
- El depósito de agua fresca puede llenarse con productos de limpieza o detergentes KÄRCHER en caso necesario.

#### CUIDADO

##### Dosis excesiva o insuficiente de productos de limpieza o detergentes

*Esto puede provocar malos resultados de limpieza.*

*Tenga en cuenta las recomendaciones sobre las dosis para productos de limpieza o detergentes.*

#### Nota

*Para lograr un resultado óptimo de limpieza y cuidado, recomendamos usar solo productos KÄRCHER y el tapón dosificador medidor.*

- Desenroscar el tapón de la botella cilíndrica.

##### Figura E

- Enroscar el tapón dosificador medidor en la botella cilíndrica.
- Presionar el centro de la botella redonda hasta que la cantidad necesaria de detergente haya entrado en el tapón dosificador medidor.

##### Figura F

Tener en cuenta lo siguiente:

- las instrucciones del fabricante de detergente para la proporción de mezcla de detergente y agua fresca
  - la escala correspondiente en el tapón dosificador medidor
  - el volumen útil del depósito
- Abrir la tapa del tapón dosificador medidor.
  - Llenar el depósito de detergente.

##### Figura G

- Cerrar la tapa del tapón dosificador medidor.
- Cerrar el cierre del depósito.
- Insertar el depósito de agua fresca en el equipo hasta que encaje.

## Servicio

### Información general sobre el manejo

#### CUIDADO

##### Humedad

*Daños materiales en suelos sensibles*

*Antes de usar el equipo, verifique la resistencia al agua del suelo en un lugar discreto.*

*No limpie pavimentos sensibles al agua, como por ejemplo, suelos de corcho sin tratar (la humedad puede introducirse en el suelo y dañar el pavimento).*

#### CUIDADO

##### Peligro de daños por humedad y detergentes, así como por vuelco del equipo

*Peligro de daños materiales en suelos sensibles y en los rodillos de limpieza debido a una exposición prolongada a la humedad y a los detergentes.*

*Peligro de daños materiales si el equipo vuelca.*

*Coloque el equipo en la posición de estacionamiento siempre que interrumpa el trabajo y cuando termine.*

*No apoye el equipo contra paredes, puertas u otros objetos.*

#### CUIDADO

##### Daños materiales

*Daños materiales en el equipo provocados por objetos puntiagudos, grandes y voluminosos.*

*No utilice ni almacene el equipo sobre suciedad gruesa y dura ni objetos duros, ya que las piezas pueden atascarse debajo del depósito de agua sucia y rayar el piso y el depósito de agua sucia.*

*Antes de comenzar a trabajar con el equipo o antes de almacenarlo, retire objetos como vidrios rotos o guijarros del suelo.*

- Para un resultado de limpieza óptimo, lave los rodillos de limpieza en la lavadora a 60 °C antes del primer uso.
- Realice el recorrido inverso hacia la puerta para que no queden huellas de zapatos en el suelo recién limpiado.

##### Figura H

- La limpieza del suelo se realiza moviendo el equipo hacia adelante y hacia atrás, a la misma velocidad que si se usara una aspiradora.
- Active la función Boost si hay mucha suciedad. Para ello, mantenga presionada la tecla de función Boost. Cuando se activa la función Boost, la velocidad del rodillo y la cantidad de agua fresca aumentan. Deje que el equipo se deslice lentamente sobre el suelo sin ejercer presión sobre el mismo.

#### Figura I

- Si los rodillos de limpieza están bloqueados, por ejemplo, porque se han enganchado, el equipo se apaga. La iluminación de advertencia se enciende. Solucione el bloqueo. Para volver a encender el equipo, presione el interruptor ON/OFF 2 veces.

#### Nota

Con la primera se borrará el fallo y, con la segunda, se encenderá el equipo.

Si no presiona el interruptor ON/OFF, la iluminación de advertencia se apagará tras 10 s. Para encender el equipo, presione el interruptor ON/OFF 1 vez.

#### Figura J

- Si la batería está casi agotada, el interruptor ON/OFF comienza a parpadear.

#### Figura K

Pulse el interruptor ON/OFF.

El equipo se desconecta.

Saque la batería del equipo y cárguela (consulte el capítulo *Finalización del servicio*).

#### Nota

Para evitar que la batería se descargue completamente y puedan producirse daños, el equipo se apaga antes de que la batería se descargue por completo.

- Desconecte el equipo y muévelo a la posición de estacionamiento siempre que interrumpa el trabajo y cuando haya terminado. Cuando el equipo está en la posición de estacionamiento, los rodillos de limpieza no tocan el piso.

#### Figura L

- Al dejar el equipo, no lo apoye contra paredes, puertas u otros objetos, póngalo en posición de estacionamiento.

#### Figura M

### Comienzo de los trabajos

#### CUIDADO

##### Movimiento incontrolado

Daños materiales y al equipo

Cuando se enciende el equipo, los rodillos de limpieza comienzan a girar.

Sujete el asa para que el equipo no se mueva solo.

#### CUIDADO

##### Depósito de agua fresca o sucia no utilizado

Daños materiales

Antes de comenzar el trabajo de limpieza, asegúrese de que el depósito de agua fresca esté lleno de agua y que el depósito de agua sucia esté insertado en el equipo.

1. Retire los rodillos de limpieza del equipo (consulte el capítulo *Limpieza de los rodillos de limpieza*).
2. Humedezca los rodillos de limpieza con agua limpia.
3. Monte los rodillos de limpieza.
4. Pulse el interruptor ON/OFF.

#### Figura N

El equipo se conecta.

5. Active la función Boost para limpiar la suciedad incrustada (consulte el capítulo *Información general sobre el manejo*).

### Vaciar el depósito de agua sucia

- Vacíe el depósito de agua sucia en cuanto el depósito de agua fresca esté vacío o en cuanto el equipo deje de absorber humedad y quede agua en el suelo.

1. Pulse el interruptor ON/OFF.

#### Figura L

El equipo se desconecta.

2. Coloque el equipo en la posición de estacionamiento (consulte el capítulo *Información general sobre el manejo*).

3. Desenclave las dos chapaletas de bloqueo del equipo.

#### Figura O

El depósito de agua sucia se separa del equipo.

4. Levante el equipo y póngalo a un lado.
5. Para transportarlo al punto de vaciado, no sujete el depósito de agua sucia por la tapa, sino con ambas manos por el lateral del recipiente colector. Mantenga nivelado el depósito de agua sucia, de lo contrario puede salir agua sucia.
6. Vacíe el depósito de agua sucia.

#### Figura P

Si hay suciedad incrustada, enjuague el depósito de agua sucia con agua del grifo (consulte el capítulo *Limpieza del depósito de agua sucia*).

7. Limpie los cajones de barrido (consulte el capítulo *Limpieza de los cajones de barrido*).
8. Inserte el depósito de agua sucia en el equipo siguiendo el orden inverso.

### Interrupción del servicio

#### CUIDADO

##### Peligro de daños por humedad y detergentes, así como por vuelco del equipo

Peligro de daños materiales en suelos sensibles y en los rodillos de limpieza debido a una exposición prolongada a la humedad y a los detergentes.

Peligro de daños materiales si el equipo vuelca.

Coloque el equipo en la posición de estacionamiento siempre que interrumpa el trabajo y cuando termine.

No apoye el equipo contra paredes, puertas u otros objetos.

1. Pulse el interruptor ON/OFF.

#### Figura L

El equipo se desconecta.

2. Coloque el equipo en la posición de estacionamiento (consulte el capítulo *Información general sobre el manejo*).

### Enjuagar los rodillos de limpieza

Con la función de aclarado puede realizar una limpieza intermedia de los rodillos de limpieza cuando haya mucha suciedad.

#### Nota

Al terminar el trabajo y antes de almacenar el equipo, los rodillos de limpieza deben retirarse y limpiarse con agua corriente o en la lavadora (véase el capítulo *Limpieza de los rodillos de limpieza*). La función de aclarado no sustituye una limpieza final a fondo.

1. Pulse el interruptor ON/OFF.

#### Figura L

El equipo se desconecta.

- Coloque el equipo en la posición de estacionamiento (consulte el capítulo *Información general sobre el manejo*).
- Compruebe el nivel de llenado del depósito de agua fresca, debe ser de al menos el 50 %. Si es necesario, llene el depósito de agua fresca según corresponda (consulte el capítulo *Llenar el depósito de agua fresca*).
- Pulse y mantenga pulsada la tecla de función Boost. **Figura Q**
- Presione y mantenga presionado el interruptor ON/OFF. Tras aproximadamente 3 s se activa la función de aclarado, los rodillos de limpieza giran y se enjuagan. El interruptor ON/OFF parpadea.
- Suelte la tecla de función Boost y el interruptor ON/OFF.
- El equipo se apaga automáticamente tras aproximadamente 2 min. La función de aclarado se puede concluir en cualquier momento presionando el interruptor ON/OFF.
- Vacíe el depósito de agua sucia (consulte el capítulo *Vaciar el depósito de agua sucia*).
- Compruebe el nivel de llenado del depósito de agua fresca y, si es necesario, lénelo según corresponda (consulte el capítulo *Llenar el depósito de agua fresca*).

#### Finalización del servicio

- Pulse el interruptor ON/OFF. **Figura L**  
El equipo se desconecta.
- Coloque el equipo en la posición de estacionamiento (consulte el capítulo *Información general sobre el manejo*).
- Presione la tecla de desbloqueo de la batería y extraiga la batería del alojamiento. **Figura R**
- Cargue la batería. Cargue la batería tras usarla aunque solo esté parcialmente descargada.

### CUIDADO

#### Suciedad atascada

La suciedad atascada puede dañar permanentemente el equipo.

Se recomienda limpiar el equipo completamente después de cada uso.

- Limpie el equipo (consulte el capítulo *Limpieza del equipo*).

#### Almacenaje del equipo

### CUIDADO

#### Peligro de daños y generación de olores a causa de suciedad húmeda y líquidos

Los líquidos y la suciedad húmeda en el equipo pueden provocar la acumulación de bacterias y la generación de olores cuando no se usa o cuando se almacena.

La suciedad húmeda puede secarse en el equipo y en los rodillos de limpieza y afectar el rendimiento de limpieza del equipo.

Vacíe el depósito de agua fresca y de agua sucia cuando termine los trabajos y antes de guardar el equipo.

Limpie el depósito de agua sucia, los cajones de barrido y los rodillos de limpieza.

Deje que los rodillos de limpieza ya limpios se sequen al aire, p. ej. montados en el equipo o colocados en ver-

tical. No coloque los rodillos de limpieza húmedos sobre superficies sensibles a la humedad, en contenedores o armarios cerrados.

- Limpie el equipo (consulte el capítulo *Limpieza del equipo*).
- Limpie el depósito de agua sucia (consulte el capítulo *Limpieza del depósito de agua sucia*).
- Limpie los cajones de barrido (consulte el capítulo *Limpieza de los cajones de barrido*).
- Limpie los rodillos de limpieza (consulte el capítulo *Limpieza de los rodillos de limpieza*).
- Cargue la batería (consulte el manual de instrucciones de la batería y del cargador).
- Coloque el equipo en la posición de estacionamiento (consulte el capítulo *Información general sobre el manejo*) y guárdelo en una habitación interior seca.

## Transporte

### ⚠ PRECAUCIÓN

#### Inobservancia del peso

Peligro de lesiones y daños

Tenga en cuenta el peso del equipo durante el transporte.

- Para transportar el equipo, agarre el protector del asa desde debajo del alojamiento de la batería.

#### Figura S

- Al transportar el equipo en vehículos, asegúrelo para evitar que resbale y vuelque conforme a las directivas vigentes.

## Almacenamiento

### ⚠ PRECAUCIÓN

#### Inobservancia del peso

Peligro de lesiones y daños

Tenga en cuenta el peso del equipo para su almacenamiento.

El equipo solo se puede almacenar en interiores.

- Presione la tecla de desbloqueo de la batería y extraiga la batería del alojamiento para evitar que se descargue.

#### Figura R

## Limpieza del equipo

### Limpieza del equipo

### CUIDADO

#### Peligro de daños y generación de olores a causa de suciedad húmeda y líquidos

Los líquidos y la suciedad húmeda en el equipo pueden provocar la acumulación de bacterias y la generación de olores cuando no se usa o cuando se almacena.

La suciedad húmeda puede secarse en el equipo y en los rodillos de limpieza y afectar el rendimiento de limpieza del equipo.

Vacíe el depósito de agua fresca y de agua sucia cuando termine los trabajos y antes de guardar el equipo.

Limpie el depósito de agua sucia, los cajones de barrido y los rodillos de limpieza.

Deje que los rodillos de limpieza ya limpios se sequen al aire, p. ej. montados en el equipo o colocados en vertical. No coloque los rodillos de limpieza húmedos sobre superficies sensibles a la humedad, en contenedores o armarios cerrados.

- Pulse el interruptor ON/OFF.

#### Figura L

El equipo se desconecta.

- Coloque el equipo en la posición de estacionamiento (consulte el capítulo *Información general sobre el manejo*).
- Limpie la suciedad y los restos de detergente de la carcasa con un paño húmedo.
- Retire el depósito de agua fresca, vacíelo y vuelva a colocarlo en el equipo (consulte el capítulo *Llenar el depósito de agua fresca*).

### Limpieza del depósito de agua sucia

#### **CUIDADO**

##### **Suciedad atascada**

La suciedad atascada puede dañar permanentemente el equipo.

Se recomienda limpiar el equipo después de cada uso. Limpie el depósito de agua sucia regularmente.

- Pulse el interruptor ON/OFF.

##### **Figura L**

El equipo se desconecta.

- Coloque el equipo en la posición de estacionamiento (consulte el capítulo *Información general sobre el manejo*).

- Vacíe el depósito de agua sucia (consulte el capítulo *Vaciar el depósito de agua sucia*).

- Tire del mango de la tapa y retírela.

##### **Figura T**

- Limpie el recipiente de agua sucia y la tapa con agua del grifo.

##### **Figura U**

- Deje que el recipiente de agua sucia y la tapa se sequen o séquelos con un paño que no suelte pelusa.
- Monte el depósito de agua sucia en orden inverso e insértelo en el equipo.

### Limpieza de los cajones de barrido

#### **CUIDADO**

##### **Suciedad atascada**

La suciedad atascada puede dañar permanentemente el equipo.

Se recomienda limpiar el equipo después de cada uso. Limpie los cajones de barrido con regularidad.

- Pulse el interruptor ON/OFF.

##### **Figura L**

El equipo se desconecta.

- Coloque el equipo en la posición de estacionamiento (consulte el capítulo *Información general sobre el manejo*).

- Desmonte el depósito de agua sucia (consulte el capítulo *Vaciar el depósito de agua sucia*).

- Desmonte los cajones de barrido.

- Desenganche los cajones de barrido hacia un lado y gírelos hacia adelante.

- Retire los cajones de barrido hacia un lado.

##### **Figura V**

- Limpie ambos cajones de barrido con agua corriente.

##### **Figura W**

- Retire el cepillo de limpieza de la tapa del depósito de agua sucia y elimine la suciedad atascada en los peines (enmarcados).

- Monte ambos cajones de barrido en el orden contrario.

### Limpieza de los rodillos de limpieza

#### **CUIDADO**

##### **Residuos de detergente en los rodillos de limpieza**

Formación de espuma

Limpie los rodillos de limpieza con agua corriente después de cada uso o lávelos en la lavadora.

#### **CUIDADO**

##### **Daños al limpiar los rodillos de limpieza con suavizante de telas o usar una secadora**

Daño a las microfibras

No use suavizante de telas cuando lave los rodillos de limpieza en la lavadora.

No coloque los rodillos de limpieza en la secadora.

No decolore ni planche los rodillos de limpieza.

- Pulse el interruptor ON/OFF.

##### **Figura L**

El equipo se desconecta.

- Coloque el equipo en la posición de estacionamiento (consulte el capítulo *Información general sobre el manejo*).

- Agarre los rodillos de limpieza por las empuñaduras retráctiles laterales y desatornillelos.

##### **Figura X**

- Limpie los rodillos de limpieza con agua corriente o en la lavadora a máx. 60 °C.

##### **Figura Y**

- Limpie los accionamientos de los rodillos con un paño húmedo.

- Gire los rodillos de limpieza por los accionamientos. Preste atención a la asignación de colores del interior del rodillo y del accionamiento del rodillo (verde con verde y azul con azul).

##### **Figura Z**

- Monte los rodillos en el equipo o déjelos secar en posición vertical.

### Limpieza de las barras de distribución de agua

#### **CUIDADO**

##### **Suciedad atascada**

La suciedad atascada puede dañar permanentemente el equipo.

Se recomienda limpiar el equipo después de cada uso. Limpie las barras de distribución de agua con regularidad.

- Pulse el interruptor ON/OFF.

##### **Figura L**

El equipo se desconecta.

- Coloque el equipo en la posición de estacionamiento (consulte el capítulo *Información general sobre el manejo*).

- Desmonte el depósito de agua sucia (consulte el capítulo *Vaciar el depósito de agua sucia*).

- Desmonte los rodillos de limpieza (consulte el capítulo *Limpieza de los rodillos de limpieza*).

- Retire las cubiertas de las barras de distribución de agua.

##### **Figura AA**

##### **Instrucción de montaje**

Tenga en cuenta las marcas laterales visibles en las cubiertas y en el equipo (L con L y R con R).

- Limpie las cubiertas con agua corriente.

- Limpie ambas barras de distribución de agua (enmarcadas) con un paño húmedo.

##### **Figura AB**

- Compruebe si las aberturas de entrada de agua fresca (flechas) tienen suciedad y, si es necesario, elimínala con el cepillo de limpieza.

- Realice el montaje en el orden contrario.



## Ayuda en caso de fallos

A menudo, las causas de los fallos son simples y pueden solucionarse con ayuda del siguiente resumen. En caso de duda o fallos no mencionados aquí, póngase en contacto con el servicio de posventa.

### Los rodillos de limpieza no giran y la iluminación de advertencia está encendida

Se ha activado la desconexión de seguridad del motor de accionamiento, p. ej., a causa de una presión excesiva sobre los rodillos de limpieza o al chocar contra una pared o esquina.

- Pulse el interruptor ON/OFF 2 veces. Durante la limpieza, mueva el equipo únicamente hacia adelante y hacia atrás, no ejerza presión de ningún tipo.

Los rodillos de limpieza están bloqueados.

- Compruebe si hay algún objeto atascado en los rodillos de limpieza. Retire los objetos atascados.
- Compruebe si se ha acumulado suciedad en los cajones de barrido y elimínela (consulte el capítulo *Limpieza de los cajones de barrido*).
- Compruebe que los cajones de barrido estén insertados correctamente. Para ello, retírelos y vuelva a insertarlos.

### El equipo no se puede encender

La batería está vacía.

- Saque la batería del alojamiento y cárguela (consulte el capítulo *Finalización del servicio*).
- Introduzca la batería cargada en el alojamiento hasta que encaje en su lugar (consulte el capítulo *Colocar la batería*).

La batería no está en el alojamiento.

- Introduzca la batería en el alojamiento hasta que encaje en su lugar (consulte el capítulo *Colocar la batería*).

### El equipo no recoge la suciedad

No hay agua en el depósito de agua fresca.

- Llene el depósito de agua fresca (consulte el capítulo *Llenar el depósito de agua fresca*).

El depósito de agua fresca no se encuentra correctamente asentado en el equipo.

- Inserte el depósito de agua fresca para que quede firmemente asentado en el equipo.

Falta el depósito de agua sucia o no está asentado correctamente en el equipo.

- Compruebe si la tapa está montada correctamente en el recipiente de agua sucia (consulte el capítulo *Limpieza del depósito de agua sucia*).
- Inserte el depósito de agua sucia en el equipo y fíjelo correctamente.

Faltan los cajones de barrido o no están colocados correctamente en el depósito de agua sucia.

- Introduzca correctamente los cajones de barrido en el depósito de agua sucia (consulte capítulo *Limpieza de los cajones de barrido*).

Faltan los rodillos de limpieza o no están colocados correctamente en el equipo.

- Inserte los rodillos de limpieza o atorníllelos correctamente en los accionamientos (consulte el capítulo *Limpieza de los rodillos de limpieza*).

Los rodillos de limpieza están sucios o desgastados.

- Limpie o reemplace los rodillos de limpieza.

Las barras de distribución de agua están sucias.

- Limpie las barras de distribución de agua (consulte el capítulo *Limpieza de las barras de distribución de agua*).

Los rodillos de limpieza están demasiado secos

Los rodillos de limpieza no están suficientemente húmedos.

- Humedezca los rodillos de limpieza activando la función Boost (consulte el capítulo *Información general sobre el manejo*).

El filtro de agua fresca está sucio.

- Limpie el filtro de agua fresca.
  - a Retire el depósito de agua fresca (consulte el capítulo *Llenar el depósito de agua fresca*).  
**Figura AC**
  - b Retire el filtro de agua fresca.
  - c Limpie el filtro de agua fresca con agua corriente.
  - d Realice el montaje en el orden contrario.

### Resultado de limpieza insatisfactorio

Los rodillos de limpieza no se lavaron antes del primer uso.

- Lave los rodillos de limpieza a 60 °C en la lavadora (consulte el capítulo *Limpieza de los rodillos de limpieza*).

Los rodillos de limpieza están sucios.

- Limpie los rodillos de limpieza.

Los rodillos de limpieza no están suficientemente húmedos.

- Humedezca los rodillos de limpieza activando la función Boost (consulte el capítulo *Comienzo de los trabajos*).

Las barras de distribución de agua están sucias.

- Limpie las barras de distribución de agua (consulte el capítulo *Limpieza de las barras de distribución de agua*).

El detergente o la dosis de detergente no son adecuados.

- Utilice únicamente el detergente KÄRCHER indicado y respete las indicaciones para la dosis correcta.

Hay restos de detergente en el suelo.

- Limpie a fondo los rodillos de limpieza con agua y elimine los residuos de detergente.
- Limpie el suelo varias veces con el equipo y los rodillos de limpieza limpios sin utilizar detergentes. Se eliminan los residuos de detergente en el suelo.

### El consumo de agua no es óptimo

Los cajones de barrido no están colocados correctamente en el equipo.

- Introduzca correctamente los cajones de barrido en el equipo (consulte el capítulo *Limpieza de los cajones de barrido*).

Los rodillos de limpieza están desgastados.

- Sustituya los rodillos de limpieza (consulte el capítulo *Limpieza de los rodillos de limpieza*).

### El equipo pierde agua sucia

El depósito de agua sucia está lleno.

- Vacíe el depósito de agua sucia (consulte el capítulo *Vaciar el depósito de agua sucia*).

El depósito de agua sucia no se encuentra correctamente colocado en el equipo.

- Introduzca correctamente el depósito de agua sucia en el equipo (consulte el capítulo *Vaciar el depósito de agua sucia*).

Los cajones de barrido no están colocados correctamente en el equipo.

- Introduzca correctamente los cajones de barrido en el equipo (consulte el capítulo *Limpieza de los cajones de barrido*).

El depósito de agua sucia está dañado.

- Póngase en contacto con el servicio de postventa autorizado.

## Garantía

En cada país se aplican las condiciones de garantía indicadas por nuestra compañía distribuidora autorizada. Subsananos cualquier fallo en su equipo de forma gratuita dentro del plazo de garantía siempre que la causa se deba a un fallo de fabricación o material. En caso de garantía, póngase en contacto con su distribuidor o con el servicio de postventa autorizado más próximo presentando la factura de compra. (Dirección en el reverso)

## Accesorios y recambios

Utilice únicamente accesorios y recambios originales, estos garantizan un servicio seguro y fiable del equipo. Encontrará información sobre los accesorios y recambios en [www.kaercher.com](http://www.kaercher.com).

### Lista de recambios

Utilizar únicamente baterías originales de KÄRCHER, no baterías no recargables.

Denominación	Referencia de pedido
Juego de rodillos, estándar, gris/azul	4.030-088.0
Juego de rodillos, duros, gris/verde	4.030-126.0
CA 50 C, Floor Pro Professional (1,0 l)	6.296-053.0
Tapón dosificador medidor	6.393-185.0
Batería Battery Power 18/25 DW	
Batería Battery Power 18/50 DW	
Batería Battery Power+ 18/30 DW	
Cargador rápido Battery Power 18/25	2.445-032.0
Cargador rápido Battery Power+ 18/60	2.445-044.0
Cargador universal Battery Power+ 18-36/60	2.445-054.0

## Declaración de conformidad UE

Por la presente declaramos que la máquina designada a continuación cumple, en lo que respecta a su diseño y tipo constructivo así como a la versión puesta a la venta por nosotros, las normas básicas de seguridad y sobre la salud que figuran en las directivas comunitarias correspondientes. Si se producen modificaciones no acordadas en la máquina, esta declaración pierde su validez.

Producto: Limpiador de suelos

Tipo: 1.783-xxx

### Directivas UE aplicables

2006/42/CE (+2009/127/CE)

2014/30/UE

2011/65/UE

### Normas armonizadas aplicadas

EN 60335-1

EN 60335-2-72

EN 62233: 2008

EN 55014-1: 2017 + A11: 2020

EN 55014-2: 2015

EN IEC 63000: 2018

Los abajo firmantes actúan en nombre y con la autorización de la junta directiva.

H. Jenner

Chairman of the Board of Management

S. Reiser

Director Regulatory Affairs & Certification

Responsable de documentación:

S. Reiser

Alfred Kärcher SE & Co. KG

Alfred-Kärcher-Str. 28 - 40

71364 Winnenden (Germany)

Tel.: +49 7195 14-0

Fax: +49 7195 14-2212

Winnenden, 01/04/2021

## Datos técnicos

### Conexión eléctrica

Tensión nominal	V	18 DC
Potencia nominal	W	70
Clase de protección		III

Tipo de protección IPX4

### Datos de potencia del equipo

Revoluciones por minuto de los rodillos nivel de limpieza 1 r. p. m. 500

Revoluciones por minuto de los rodillos en la función Boost r. p. m. 650

Tiempo de servicio con cargador de baterías cargado min 45

### Volumen de llenado

Volumen del depósito de agua limpia ml 1000

Volumen del depósito de agua sucia ml 700

### Peso y dimensiones

Peso (sin accesorios ni líquidos de limpieza) kg 6,1

Longitud mm 340

Anchura mm 305

Altura mm 1200

### Valores calculados conforme a EN 60335-2-72

Nivel de vibraciones mano-brazo m/s<sup>2</sup> 0,4

Inseguridad K m/s<sup>2</sup> 0,2

Nivel de presión acústica L<sub>PA</sub> dB(A) 55

Inseguridad K<sub>PA</sub> dB(A) 2

Intensidad acústica L<sub>WA</sub> + dB(A) 71

Inseguridad K<sub>WA</sub>

Reservado el derecho a realizar modificaciones.

## Índice

Indicações gerais .....	51
Protecção do meio ambiente .....	51
Avisos de segurança .....	51
Utilização prevista .....	52
Volume do fornecimento .....	52
Descrição do aparelho .....	52
Colocação em funcionamento.....	52

Operação.....	53
Transporte .....	55
Armazenamento .....	55
Limpar o aparelho .....	55
Ajuda em caso de avarias .....	56
Garantia.....	57
Acessórios e peças sobressalentes .....	57
Declaração de conformidade UE .....	58
Dados técnicos.....	58

## Indicações gerais

Antes da primeira utilização, leia o manual original fornecido do aparelho, da bateria e do carregador. Proceda em conformidade.

ConsERVE as folhas para referência ou utilização futura.

- A não observância dos manuais de instruções pode originar danos no aparelho e perigos para o operador e para terceiros.
- Em caso de danos de transporte, informar imediatamente o distribuidor.
- Ao desembalar, verifique o conteúdo da embalagem e se existem acessórios em falta ou danos.

## Protecção do meio ambiente



Os materiais de empacotamento são recicláveis. Elimine as embalagens de acordo com os regulamentos ambientais.



Os aparelhos eléctricos e electrónicos contêm materiais recicláveis de valor e, com frequência, componentes como baterias, acumuladores ou óleo que, em caso de manipulação ou recolha errada, podem representar um potencial perigo para a saúde humana e para o ambiente. Estes componentes são necessários para o bom funcionamento do aparelho. Os aparelhos que apresentem este símbolo não devem ser recolhidos no lixo doméstico.

### Avisos relativos a ingredientes (REACH)

Podem encontrar informações actualizadas acerca de ingredientes em: [www.kaercher.com/REACH](http://www.kaercher.com/REACH)

## Avisos de segurança

Antes da primeira utilização do aparelho, leia este capítulo sobre segurança e o manual original. Proceda em conformidade. ConsERVE o manual original para referência ou utilização futura.

- Além das indicações que constam do manual de instruções, é necessário observar as prescrições gerais de segurança e as prescrições para a prevenção de acidentes do legislador.
- Os sinais e as placas de aviso que se encontram no aparelho dão indicações importantes para um bom funcionamento do aparelho.

### Níveis de perigo

#### **⚠ PERIGO**

- Aviso de um perigo iminente, que pode provocar ferimentos graves ou morte.

#### **⚠ ATENÇÃO**

- Aviso de uma possível situação de perigo, que pode provocar ferimentos graves ou morte.

#### **⚠ CUIDADO**

- Aviso de uma possível situação de perigo, que pode provocar ferimentos ligeiros.

## ADVERTÊNCIA

- Aviso de uma possível situação de perigo, que pode provocar danos materiais.

### Conjunto de bateria e carregador

Além disso, leia os manuais de instruções e os avisos de segurança fornecidos com o conjunto de bateria e o carregador.

Este aparelho pode ser operado com todos os conjuntos de bateria 18 V Kärcher Battery Power e 18 V Kärcher Battery Power+ que constam da lista de peças sobressalentes.

### Manuseamento seguro

**⚠ PERIGO** • Perigo de asfixia. Mantenha a película da embalagem afastada das crianças.

**⚠ ATENÇÃO** • O aparelho apenas deve ser manuseado por pessoas instruídas quanto à sua utilização, ou que tenham demonstrado competência na sua operação e que tenham sido expressamente encarregadas da sua utilização. • Utilize o aparelho apenas para os fins a que se destina. Tenha em consideração as condições locais e verifique se existem outras pessoas ao redor, especialmente crianças, durante os trabalhos com o aparelho. • Em áreas de perigo (p. ex., estações de serviço), respeite as respectivas prescrições de segurança. Nunca guarde o aparelho em locais com perigo de explosão. • Este aparelho não pode ser operado por crianças e pessoas que não estejam familiarizadas com estas instruções. As normas locais podem impor limitações à idade do operador. • O aparelho não pode ser utilizado por pessoas (inclusive crianças) com capacidades físicas, sensoriais ou mentais limitadas ou com pouca experiência ou conhecimentos. • As crianças não devem brincar com o aparelho. • Supervisione as crianças para garantir que não brincom com o aparelho. • Mantenha as partes do corpo (p. ex., dedos, cabelos) longe dos cilindros de limpeza rotativos • Risco de ferimentos por objectos pontiagudos (p. ex., lascas). Proteja as suas mãos enquanto limpa a cabeça de limpeza.

**⚠ CUIDADO** • Não utilize o aparelho se este tiver caído anteriormente, se estiver visivelmente danificado ou apresentar fugas. • Apenas opere ou armazene o aparelho de acordo com a descrição ou com a figura. • Nunca deixe o aparelho sem supervisão, enquanto este estiver em operação. • Desligue o aparelho antes de qualquer trabalho de manutenção e conservação e retire o conjunto de bateria.

**ADVERTÊNCIA** • Utilize o aparelho apenas em espaços interiores. • Danos no aparelho. Nunca encha o depósito de água com diluentes, líquidos que contêm diluentes ou ácidos não diluídos (por ex., produtos de limpeza, gasolina, diluente de tinta e acetona). • Ligue o aparelho apenas quando o depósito de água limpa e o depósito de água suja estiverem instalados. • Não aspire objectos afiados ou de maiores dimensões, como p. ex. cacos, seixos ou peças de brinquedos. • Não coloque ácidos acéticos, descalcificantes, óleos essenciais ou outras substâncias semelhantes no depósito de água limpa. Certifique-se de que o aparelho não recolhe esse tipo de substâncias. • Utilize o aparelho somente em pavimentos rígidos com revestimento à prova de água, como p. ex., parquet lacado, ladrilhos esmaltados ou linóleo. • Não utilize o aparelho para limpar tapetes ou alcatifas. • Não passe o aparelho sobre

a grelha do piso dos aquecedores de convector. O aparelho não pode absorver a água que sai se passar pela grelha. • Não operar o aparelho com temperaturas abaixo dos 0 °C. • Guarde o aparelho apenas em espaços interiores.

### Componentes eléctricos

**⚠ PERIGO** • Não mergulhe o dispositivo na água. • Nunca toque nos contactos ou linhas.

**⚠ ATENÇÃO** • O aparelho contém componentes eléctricos; não limpar sob água corrente.

**⚠ CUIDADO** • Os trabalhos de reparação devem apenas ser realizados por um serviço de assistência técnica autorizado.

### Utilização prevista

Este aparelho é adequado para a utilização comercial e industrial, por exemplo, em hotéis, escolas, hospitais, fábricas, lojas, escritórios e agências imobiliárias. Utilize este aparelho exclusivamente de acordo com as indicações constantes deste manual de instruções.

- O aparelho só pode ser utilizado para a limpeza de pavimentos lisos insensíveis à humidade e ao polimento.
- O aparelho não é adequado para a limpeza de pavimentos congelados (p.ex., armazéns frigoríficos).
- O aparelho não é adequado para a utilização em ambientes potencialmente explosivos.

### Volume do fornecimento

Ao abrir a embalagem, confirme a integralidade do conteúdo. Caso faltem acessórios ou em caso de danos de transporte informe o seu fornecedor.

### Descrição do aparelho

Figuras, ver lados basculantes.

#### Figura A

- 1 Luz de advertência
- 2 Tecla de função Boost
- 3 Interruptor LIGAR/DESLIGAR
- 4 Punho
- 5 Tecla de desbloqueio do conjunto da bateria
- 6 Suporte do conjunto da bateria
- 7 Manípulo
- 8 Placa de características
- 9 Filtro de água limpa
- 10 Depósito de água limpa
- 11 Pegas da tampa
- 12 Escova de limpeza
- 13 Tampa
- 14 Tampas de bloqueio
- 15 Bacia da água suja
- 16 Depósito de água suja
- 17 Depósitos de detritos
- 18 Fecho
- 19 Tampa

- 20 Cabeça dispensadora
- 21 Produto de limpeza CA 50 C (0,5 l garrafa redonda)
- 22 Cilindros de limpeza (substituição)
- 23 \*Conjunto da bateria Battery Power 18/25 DW ou Conjunto da bateria Battery Power+ 18/30 DW
- 24 \*Cabo de rede para aparelho de carga rápida
- 25 \*Aparelho de carga rápida Battery Power 18/25 ou Aparelho de carga rápida Battery Power+ 18/60
- 26 Cilindros de limpeza

\*BR 30/1 C Bp Pack

### Colocação em funcionamento

#### Carregar conjunto de bateria

1. Carregar o conjunto de bateria (consultar os manuais de instruções e os avisos de segurança do conjunto de bateria e do carregador).

#### Inserir conjunto da bateria

1. Introduzir o conjunto da bateria no suporte do conjunto da bateria do aparelho, até encaixar audivelmente.

Figura B

#### Produto de limpeza e produto de conservação

### ADVERTÊNCIA

**Utilização de produtos de limpeza e conservação inadequados**

A utilização de produtos de limpeza e conservação inadequados pode danificar o aparelho e levar à exclusão da garantia.

Utilize apenas produtos de limpeza KÄRCHER.

Preste atenção à dosagem correta.

#### Aviso

Utilize produtos de limpeza ou conservação KÄRCHER para a limpeza do pavimento, conforme necessário.

- Na dosagem dos produtos de limpeza e conservação, preste atenção às informações de quantidades do fabricante.
- Para evitar a formação de espuma, encha primeiro o depósito de água limpa com água e depois com produtos de limpeza ou conservação.
- Para evitar transbordamentos, deixe ainda espaço para os produtos de limpeza ou conservação ao encher com água.

#### Encha o depósito de água limpa

1. Segure o depósito de água limpa pelos punhos laterais e remova-o do aparelho.

Figura C

2. Abrir a tampa do depósito.

Figura D

3. Encher o depósito de água limpa com água da rede limpa (máx. 40 °C) até à marcação MAX, no máximo. Se for utilizado um produto de limpeza, adicionar menos água de rede na mesma proporção.
4. Se necessário, adicione produtos de limpeza ou conservação KÄRCHER ao depósito de água limpa.

## ADVERTÊNCIA

### **Sobredosagem ou subdosagem de produtos de limpeza ou conservação**

*Pode levar a maus resultados de limpeza.*

*Observe a dosagem recomendada para produtos de limpeza e conservação.*

#### **Aviso**

*Para obter o melhor resultado de limpeza e cuidado, recomendamos a utilização exclusiva de produtos KÄRCHER, bem como da cabeça dispensadora.*

5. Desenroskar o fecho da garrafa redonda.

#### **Figura E**

6. Enroscar a cabeça dispensadora na garrafa redonda.

7. Apertar a garrafa redonda ao centro, até que saia a quantidade necessária de produto de limpeza através da cabeça dispensadora.

#### **Figura F**

Ao fazê-lo, deve ter-se em consideração o seguinte:

- a As especificações do fabricante do detergente sobre o rácio de mistura de produto de limpeza e água de rede
  - b A escala correspondente na cabeça dispensadora
  - c A capacidade do depósito
8. Abrir a tampa na cabeça dispensadora.
  9. Encher o depósito com produto de limpeza.

#### **Figura G**

10. Fechar a tampa na cabeça dispensadora.
11. Fechar a tampa do depósito.
12. Inserir o depósito de água limpa no aparelho até encaixar.

## Operação

### **Avisos gerais relativos à operação**

## ADVERTÊNCIA

### **Humidade**

*Danos materiais em pavimentos sensíveis*

*Antes de utilizar o aparelho, verifique o pavimento quanto à resistência à água num local discreto.*

*Não limpe revestimentos sensíveis à água, como p. ex., pavimentos de cortiça sem tratamento, uma vez que a humidade pode penetrar e danificar o pavimento.*

## ADVERTÊNCIA

**Perigo de danos causados por humidade e produtos de limpeza / detergente, bem como pela queda do aparelho**

*Perigo de danos materiais em pavimentos sensíveis e nos cilindros de limpeza devido à exposição prolongada à humidade e produtos de limpeza / detergente.*

*Perigo de danos materiais em caso de queda do dispositivo.*

*Sempre coloque o aparelho na posição de estacionamento ao fazer uma pausa e no final do trabalho.*

*Não encostar o aparelho a paredes, portas ou outros objectos depois de desligar.*

## ADVERTÊNCIA

### **Danos materiais**

*Danos materiais no aparelho causados por objectos pontiagudos, grandes e volumosos.*

*Não utilize se ou armazene o aparelho sobre sujidade grossa e dura e objetos rígidos, pois os componentes podem ficar presos sob o depósito de água suja e riscar o piso e o depósito de água suja.*

*Antes de iniciar o trabalho e armazenar o aparelho, remova objectos, como p. ex., estilhaços e seixos do chão.*

- Para um óptimo resultado de limpeza, lave os cilindros de limpeza na máquina de lavar a 60 °C, antes da primeira utilização.

- Trabalhe para trás em direcção à porta, para que não fiquem marcas de calçado no pavimento recém-limpo.

#### **Figura H**

- A limpeza de pavimentos é feita movendo o aparelho para frente e para trás a uma velocidade semelhante à aspiração.

- Ative a função Boost no caso de sujidade acentuada. Para isso, mantenha a tecla da função Boost pressionada. Com a função Boost activada, a velocidade dos cilindros e a quantidade de água de rede aumentam. Deixe o aparelho deslizar lentamente pelo pavimento, sem exercer pressão sobre o aparelho.

#### **Figura I**

- Se os cilindros de limpeza bloquearem, por ex., por encravamento, o aparelho desliga-se. A luz de advertência acende.

Eliminar o bloqueio.

Para ligar o aparelho novamente, pressionar o interruptor LIGAR/DESLIGAR duas vezes.

#### **Aviso**

*O primeiro toque elimina o erro, o segundo toque liga o aparelho.*

*Se o interruptor LIGAR/DESLIGAR não for pressionado, a luz de advertência apaga após 10 s. Para ligar o aparelho, pressionar o interruptor LIGAR/DESLIGAR uma vez.*

#### **Figura J**

- Quando a capacidade da bateria está quase esgotada, o interruptor LIGAR/DESLIGAR começa a piscar.

#### **Figura K**

Prima o interruptor LIGAR/DESLIGAR.

O aparelho é desligado.

Remover a bateria do aparelho e carregar (consultar o capítulo *Terminar a operação*).

#### **Aviso**

*Para evitar a descarga total danosa da bateria, o aparelho desliga-se antes que a bateria esteja completamente descarregada.*

- Desligar o aparelho e colocar na posição de estacionamento sempre que o trabalho for interrompido e no final do trabalho. Com o aparelho na posição de estacionamento, os cilindros de limpeza não tocam no chão.

#### **Figura L**

- Ao desligar o aparelho, não encostar a paredes, portas ou outros objectos e colocar na posição de estacionamento.

#### **Figura M**

### **Iniciar o trabalho**

## ADVERTÊNCIA

### **Locomoção descontrolada**

*Danos materiais e no aparelho*

*Assim que o aparelho é ligado, os cilindros de limpeza começam a girar.*

*Segure o punho para que o aparelho não se mova sozinho.*

## ADVERTÊNCIA

### Depósito de água limpa ou suja não usado

#### Danos materiais

Antes de iniciar os trabalhos de limpeza, certifique-se de que o depósito de água limpa está cheio de água e o depósito de água suja está inserido no aparelho.

1. Remover os cilindros de limpeza do aparelho (consultar o capítulo *Limpar os cilindros de limpeza*).
2. Humedecer os cilindros de limpeza com água de rede.
3. Montar os cilindros de limpeza.
4. Prima o interruptor LIGAR/DESLIGAR.  
**Figura N**  
O aparelho é ligado.
5. Ativar a função Boost para limpar a sujidade persistente (consultar o capítulo *Avisos gerais relativos à operação*).

### Esvaziar o depósito de água suja

- Esvaziar o depósito de água suja assim que o depósito de água limpa estiver vazio ou o aparelho não absorver mais humidade e a água permanecer no chão.

1. Prima o interruptor LIGAR/DESLIGAR.

#### Figura L

O aparelho é desligado.

2. Colocar o aparelho na posição de estacionamento (consultar o capítulo *Avisos gerais relativos à operação*).
3. Desengatar as duas tampas de bloqueio do aparelho.

#### Figura O

O depósito de água suja solta-se do aparelho.

4. Elevar o aparelho e colocar de lado.
5. Para o transporte até ao ponto de esvaziamento, não segurar o depósito de água suja pela tampa, mas usar as duas mãos na parte lateral da bandeja coletora. Manter o depósito de água suja na horizontal, caso contrário, a água suja pode verter.
6. Esvaziar o depósito de água suja.

#### Figura P

No caso de sujidade persistente, lavar o depósito de água suja com água da rede (consultar o capítulo *Limpar o depósito de água suja*).

7. Limpar o depósito de detritos (consultar o capítulo *Limpar os depósitos de detritos*).
8. Insirir o depósito de água suja no aparelho na ordem inversa.

### Interromper a operação

## ADVERTÊNCIA

### Perigo de danos causados por humidade e produtos de limpeza / detergente, bem como pela queda do aparelho

Perigo de danos materiais em pavimentos sensíveis e nos cilindros de limpeza devido à exposição prolongada à humidade e produtos de limpeza / detergente.  
Perigo de danos materiais em caso de queda do dispositivo.

Sempre coloque o aparelho na posição de estacionamento ao fazer uma pausa e no final do trabalho.

Não encostar o aparelho a paredes, portas ou outros objectos depois de desligar.

1. Prima o interruptor LIGAR/DESLIGAR.

#### Figura L

O aparelho é desligado.

2. Colocar o aparelho na posição de estacionamento (consultar o capítulo *Avisos gerais relativos à operação*).

### Lavar os cilindros de limpeza

Com a função de lavagem é possível uma limpeza intermédia dos cilindros de limpeza, em caso de sujidade intensa.

#### Aviso

No final do trabalho e antes de armazenar o aparelho, os cilindros de limpeza devem ser removidos e limpos em água corrente ou na máquina de lavar (consultar o capítulo *Limpar os cilindros de limpeza*). A função de lavagem não substitui a limpeza geral final.

1. Prima o interruptor LIGAR/DESLIGAR.

#### Figura L

O aparelho é desligado.

2. Colocar o aparelho na posição de estacionamento (consultar o capítulo *Avisos gerais relativos à operação*).
3. Verificar o nível de enchimento do depósito de água limpa que deve ser de, pelo menos, 50%.  
Se necessário, encher o depósito de água limpa adequadamente (consultar o capítulo *Encha o depósito de água limpa*).
4. Premir a tecla da função Boost e manter premida.

#### Figura Q

5. Premir o interruptor LIGAR/DESLIGAR e manter premido.

Após cerca de 3 s, a função de lavagem é activada, os cilindros de limpeza giram e são lavados.

O interruptor LIGAR/DESLIGAR pisca.

6. Soltar a tecla de função Boost e o interruptor LIGAR/DESLIGAR.
7. O aparelho desliga-se automaticamente após cerca de 2 minutos.

A função de lavagem pode ser terminada em qualquer momento pressionando o interruptor LIGAR/DESLIGAR.

8. Esvaziar o depósito de água suja (consultar o capítulo *Esvaziar o depósito de água suja*).
9. Verificar o nível de enchimento no depósito de água limpa, se necessário, encher o depósito de água limpa adequadamente (consultar o capítulo *Encha o depósito de água limpa*).

### Terminar a operação

1. Prima o interruptor LIGAR/DESLIGAR.

#### Figura L

O aparelho é desligado.

2. Colocar o aparelho na posição de estacionamento (consultar o capítulo *Avisos gerais relativos à operação*).
3. Premir a tecla de desbloqueio do conjunto da bateria e retirar a bateria do suporte do conjunto da bateria.

#### Figura R

4. Carregar o conjunto de bateria.

Após a utilização, carregar também os conjuntos de bateria parcialmente carregados.

## ADVERTÊNCIA

### Sujidade entranhada

A sujidade entranhada pode danificar o aparelho a longo prazo.

É recomendável limpar completamente o aparelho após cada utilização.

5. Limpar o aparelho (consultar o capítulo *Limpar o aparelho*).

## Armazenar o aparelho

### ADVERTÊNCIA

#### Perigo de dano e desenvolvimento de odores de líquidos e sujidade húmida

Os líquidos e sujidade húmida no aparelho podem provocar a acumulação de bactérias e o desenvolvimento de odores quando este não estiver a ser utilizado ou estiver armazenado.

A sujidade húmida pode secar no aparelho e nos cilindros de limpeza e prejudicar a performance de limpeza do aparelho.

Esvazie o depósito de água de rede e o depósito de água suja no final do trabalho e antes de armazenar o aparelho.

Limpe o depósito de água suja, os depósitos de detritos e os cilindros de limpeza.

Deixe os cilindros de limpeza limpos secar ao ar, p. ex., montados no aparelho ou na vertical. Não coloque os cilindros de limpeza húmidos em superfícies sensíveis à humidade, em recipientes fechados ou armários.

1. Limpar o aparelho (consultar o capítulo *Limpar o aparelho*).
2. Limpar o depósito de água suja (consultar o capítulo *Limpar o depósito de água suja*).
3. Limpar o depósito de detritos (consultar o capítulo *Limpar os depósitos de detritos*).
4. Limpar os cilindros de limpeza (consultar o capítulo *Limpar os cilindros de limpeza*).
5. Carregar o conjunto de bateria (consultar os manuais de instruções da bateria e do carregador).
6. Colocar o aparelho na posição de estacionamento (consultar o capítulo *Avisos gerais relativos à operação*) e armazenar num espaço interior seco.

## Transporte

### ⚠ CUIDADO

#### Não observância do peso

Perigo de ferimentos e danos

Considere o peso do aparelho ao transportá-lo.

1. Para transportar o aparelho, segurar pelo manípulo sob o suporte do conjunto da bateria.

#### Figura S

2. Ao transportar o aparelho em veículos, protegê-lo contra deslizamento e tombo, de acordo com as directivas em vigor.

## Armazenamento

### ⚠ CUIDADO

#### Não observância do peso

Perigo de ferimentos e danos

Considere o peso do aparelho para o respectivo armazenamento.

O aparelho só pode ser armazenado no interior.

1. Premir a tecla de desbloqueio do conjunto da bateria e retirar a bateria do suporte do conjunto da bateria para evitar que este descarregue.

#### Figura R

## Limpar o aparelho

### Limpar o aparelho

### ADVERTÊNCIA

#### Perigo de dano e desenvolvimento de odores de líquidos e sujidade húmida

Os líquidos e sujidade húmida no aparelho podem provocar a acumulação de bactérias e o desenvolvimento

de odores quando este não estiver a ser utilizado ou estiver armazenado.

A sujidade húmida pode secar no aparelho e nos cilindros de limpeza e prejudicar a performance de limpeza do aparelho.

Esvazie o depósito de água de rede e o depósito de água suja no final do trabalho e antes de armazenar o aparelho.

Limpe o depósito de água suja, os depósitos de detritos e os cilindros de limpeza.

Deixe os cilindros de limpeza limpos secar ao ar, p. ex., montados no aparelho ou na vertical. Não coloque os cilindros de limpeza húmidos em superfícies sensíveis à humidade, em recipientes fechados ou armários.

1. Prima o interruptor LIGAR/DESLIGAR.

#### Figura L

O aparelho é desligado.

2. Colocar o aparelho na posição de estacionamento (consultar o capítulo *Avisos gerais relativos à operação*).
3. Limpe a sujidade e os resíduos de detergente da carcaça com pano húmido.
4. Retire o depósito de água limpa, esvazie-o e coloque-o de volta no aparelho (consultar o capítulo *Encha o depósito de água limpa*).

## Limpar o depósito de água suja

### ADVERTÊNCIA

#### Sujidade entranhada

A sujidade entranhada pode danificar o aparelho a longo prazo.

É recomendável limpar o aparelho após cada utilização. Limpe regular o depósito de água suja.

1. Prima o interruptor LIGAR/DESLIGAR.

#### Figura L

O aparelho é desligado.

2. Colocar o aparelho na posição de estacionamento (consultar o capítulo *Avisos gerais relativos à operação*).
3. Esvaziar o depósito de água suja (consultar o capítulo *Esvaziar o depósito de água suja*).
4. Puxar as pegas da tampa e remover a tampa.

#### Figura T

5. Limpar a bacia da água suja e a tampa com água da rede.

#### Figura U

6. Deixar secar a bacia da água suja e a tampa ou secar com um pano sem fiapos.
7. Voltar a montar o depósito de água suja na ordem inversa e inserir no aparelho.

## Limpar os depósitos de detritos

### ADVERTÊNCIA

#### Sujidade entranhada

A sujidade entranhada pode danificar o aparelho a longo prazo.

É recomendável limpar o aparelho após cada utilização. Limpe os depósitos de detritos regularmente.

1. Prima o interruptor LIGAR/DESLIGAR.

#### Figura L

O aparelho é desligado.

2. Colocar o aparelho na posição de estacionamento (consultar o capítulo *Avisos gerais relativos à operação*).
3. Desmontar o depósito de água suja (consultar o capítulo *Esvaziar o depósito de água suja*).
4. Desmontar os depósitos de detritos.

- a Desengatar os depósitos de detritos para o lado e girar para a frente.
  - b Remover os depósitos de detritos para o lado.
- Figura V**
5. Limpar ambos os depósitos de detritos sob água corrente.
- Figura W**
6. Remover a escova de limpeza da tampa do depósito de água suja e eliminar qualquer sujidade presa nos pentes (ilustrados numa moldura).
  7. Montar ambos os depósitos de detritos na ordem inversa.

### Limpar os cilindros de limpeza

## ADVERTÊNCIA

### Resíduos de detergente nos cilindros de limpeza

#### Formação de espuma

Lave os cilindros de limpeza com água corrente após cada utilização ou lave-os na máquina de lavar.

## ADVERTÊNCIA

### Danos causados pela lavagem dos cilindros de limpeza com amaciador ou pela utilização de uma máquina de secar

#### Danos nas microfibras

Não utilize amaciador durante a lavagem dos cilindros de limpeza na máquina de lavar.

Não coloque os cilindros de limpeza na máquina de secar.

Não use lixívia nem passe a ferro os cilindros de limpeza.

1. Prima o interruptor LIGAR/DESLIGAR.
- Figura L**
- O aparelho é desligado.
2. Colocar o aparelho na posição de estacionamento (consultar o capítulo *Avisos gerais relativos à operação*).
  3. Segurar os cilindros de limpeza pelos punhos laterais e desparafusar os cilindros de limpeza.
- Figura X**
4. Limpar os cilindros de limpeza com água corrente ou na máquina de lavar no máx. a 60 °C.
- Figura Y**
5. Limpar o accionamento dos cilindros com um pano húmido.
  6. Girar os cilindros de limpeza no accionamento dos cilindros. Prestar atenção à atribuição de cores do interior do cilindro e do accionamento do cilindro (verde com verde e azul com azul).
- Figura Z**
7. Montar os cilindros no aparelho ou deixar secar em pé, na vertical.

### Limpar as barras de distribuição da água

## ADVERTÊNCIA

### Sujidade entranhada

A sujidade entranhada pode danificar o aparelho a longo prazo.

É recomendável limpar o aparelho após cada utilização. Limpe as barras de distribuição da água regularmente.

1. Prima o interruptor LIGAR/DESLIGAR.
- Figura L**
- O aparelho é desligado.
2. Colocar o aparelho na posição de estacionamento (consultar o capítulo *Avisos gerais relativos à operação*).
  3. Desmontar o depósito de água suja (consultar o capítulo *Esvaziar o depósito de água suja*).

4. Desmontar os cilindros de limpeza (consultar o capítulo *Limpar os cilindros de limpeza*).
5. Remover as coberturas das barras de distribuição da água.

### Figura AA

#### Aviso de montagem

Observar as marcações laterais nas coberturas e aparelho (da esquerda para a direita e da direita para a direita).

6. Limpar as coberturas sob água corrente.
  7. Limpar ambas as barras de distribuição da água (ilustradas numa moldura) com um pano húmido.
- Figura AB**
8. Verificar as aberturas de entrada de água de rede (setas) quanto a sujidade, se necessário remover a sujidade mais resistente com a escova de limpeza.
  9. Voltar a montar na ordem inversa.

## Ajuda em caso de avarias

As avarias têm, geralmente, causas simples que podem ser corrigidas por si com a ajuda do seguinte resumo. Em caso de dúvida ou no caso de se tratar de uma avaria não mencionada aqui, contacte o serviço de assistência técnica autorizado.

### Os cilindros de limpeza não giram e a luz de advertência acende

A desactivação de segurança do motor de accionamento foi ligada, por ex., por pressão excessiva sobre os cilindros de limpeza ou indo contra uma parede ou canto.

- Premir duas vezes o interruptor LIGAR/DESLIGAR. Durante a limpeza, apenas mover o aparelho para a frente e para trás, não exercer nenhuma pressão sobre o aparelho.

Os cilindros de limpeza estão bloqueados.

- Verificar se algum objecto está colado aos cilindros de limpeza. Remover os objectos presos.
- Verificar se a sujidade se acumulou no depósito de detritos e remover (consultar o capítulo *Limpar os depósitos de detritos*).
- Verificar se os depósitos de detritos estão inseridos correctamente. Para isso, retirar os depósitos de detritos e voltar a colocá-los.

### É impossível ligar o aparelho

O conjunto da bateria está vazio.

- Remover a bateria do suporte do conjunto da bateria e carregar (consultar o capítulo *Terminar a operação*).
- Empurrar a bateria carregada no suporte do conjunto da bateria até que esta se encaixe de modo audível (consultar o capítulo *Inserir conjunto da bateria*).

A bateria não está encaixada no suporte do conjunto da bateria.

- Empurrar a bateria no suporte do conjunto da bateria até que esta se encaixe de modo audível (consultar o capítulo *Inserir conjunto da bateria*).

### O aparelho não aspira a sujidade

Não há água no depósito de água limpa.

- Encher o depósito de água limpa com água (consultar o capítulo *Encha o depósito de água limpa*).

O depósito de água limpa não está encaixado correctamente no aparelho.

- Insira o depósito de água limpa de forma que ele fique devidamente fixado no aparelho.

O depósito de água suja falta ou não está encaixado correctamente no aparelho.



- Verificar se a tampa está montada correctamente na bandeja de água suja (consultar o capítulo *Limpar o depósito de água suja*).
- Inserir o depósito de água suja no aparelho e fixar correctamente.

Os depósitos de detritos estão em falta ou não encaixam correctamente no depósito de água suja.

- Inserir os depósitos de detritos correctamente no depósito de água suja (consultar o capítulo *Limpar os depósitos de detritos*).

Os cilindros de limpeza estão em falta ou não estão correctamente encaixados no aparelho.

- Inserir os cilindros de limpeza ou parafusá-los correctamente no accionamento dos cilindros (consultar o capítulo *Limpar os cilindros de limpeza*).

Os cilindros de limpeza estão Sujos ou gastos.

- Limpar ou substituir os cilindros de limpeza.

As barras de distribuição da água estão Sujas.

- Limpar as barras de distribuição da água (consultar o capítulo *Limpar as barras de distribuição da água*).

### Os cilindros de limpeza estão demasiado secos

Os cilindros de limpeza não estão suficientemente humedecidos.

- Humedecer os cilindros de limpeza activando a função Boost (consultar o capítulo *Avisos gerais relativos à operação*).

O filtro de água limpa está sujo.

- Limpe o filtro de água limpa.
  - a Remover o depósito de água limpa (consultar o capítulo *Encha o depósito de água limpa*).

#### Figura AC

- b Remover o filtro de água limpa.
- c Limpar o filtro de água limpa sob água corrente.
- d Voltar a montar na ordem inversa.

### Resultado de limpeza insatisfatório

Os cilindros de limpeza não foram lavados antes da primeira utilização.

- Lavar os cilindros de limpeza a 60° C na máquina de lavar (consultar o capítulo *Limpar os cilindros de limpeza*).

Os cilindros de limpeza estão Sujos.

- Limpar os cilindros de limpeza.

Os cilindros de limpeza não estão suficientemente humedecidos.

- Humedecer os cilindros de limpeza activando a função Boost (consultar o capítulo *Iniciar o trabalho*).

As barras de distribuição da água estão Sujas.

- Limpar as barras de distribuição da água (consultar o capítulo *Limpar as barras de distribuição da água*).

Foi utilizado um produto de limpeza / detergente errado ou uma dosagem errada.

- Utilizar apenas os produtos de limpeza KÄRCHER indicados e observar a dosagem correcta.

Existem resíduos de produtos de limpeza estranhos no pavimento.

- Limpar os cilindros de limpeza minuciosamente com água, para os libertar de resíduos de detergente.

- Limpe o chão repetidamente com o aparelho e cilindros de limpeza limpos, sem utilizar produtos de limpeza / detergente.

Os resíduos de detergente no chão são removidos.

### O volume de água não é ideal

Os depósitos de detritos não estão encaixados correctamente no aparelho.

- Inserir os depósitos de detritos correctamente no aparelho (consultar o capítulo *Limpar os depósitos de detritos*).

Os cilindros de limpeza estão gastos.

- Substituir os cilindros de limpeza (consultar o capítulo *Limpar os cilindros de limpeza*).

### O aparelho perde água suja

O depósito de água suja está cheio.

- Esvaziar o depósito de água suja (consultar o capítulo *Esvaziar o depósito de água suja*).

O depósito de água suja não está devidamente encaixado no aparelho.

- Inserir o depósito de água suja correctamente no aparelho (consultar o capítulo *Esvaziar o depósito de água suja*).

Os depósitos de detritos não estão encaixados correctamente no aparelho.

- Inserir os depósitos de detritos correctamente no aparelho (consultar o capítulo *Limpar os depósitos de detritos*).

O depósito de água suja está danificado.

- Contacte o serviço de assistência técnica autorizada.

## Garantia

Em cada país são válidas as condições de garantia transmitidas pela nossa sociedade distribuidora responsável. Trataremos de possíveis avarias no seu aparelho no âmbito do prazo da garantia, sem custos, desde que estas tenham origem num erro de material ou de fabrico. Em caso de garantia, contacte o seu revendedor ou a assistência técnica autorizada mais próxima, apresentando o talão de compra. (endereço consultar o verso)

## Acessórios e peças sobressalentes

Ao utilizar apenas acessórios originais e peças sobressalentes originais, garante uma utilização segura e o bom funcionamento do aparelho.

Informações acerca de acessórios e peças sobressalentes disponíveis em [www.kaercher.com](http://www.kaercher.com).

### Lista de peças sobressalentes

Utilizar apenas baterias originais KÄRCHER e não utilizar baterias não recarregáveis.

Designação	Ref <sup>a</sup>
Conjunto de cilindros, padrão, cinzento/azul	4.030-088.0
Conjunto de cilindros, rígido, cinzento/verde	4.030-126.0
CA 50 C, Floor Pro Professional (1,0 l)	6.296-053.0
Cabeça dispensadora	6.393-185.0
Conjunto de bateria Battery Power 18/25 DW	
Conjunto de bateria Battery Power 18/50 DW	
Conjunto da bateria Battery Power+ 18/30 DW	
Aparelho de carga rápida Battery Power 18/25	2.445-032.0
Aparelho de carga rápida Battery Power+ 18/60	2.445-044.0

<b>Designação</b>	<b>Refª</b>
Aparelho universal Battery Power+ 18-36/60	2.445-054.0

## Declaração de conformidade UE

Declaramos pelo presente que as referidas máquinas, em virtude da sua concepção e tipo de construção, bem como do modelo colocado por nós no mercado, estão em conformidade com os requisitos de saúde e segurança essenciais e pertinentes das directivas da União Europeia. Em caso de realização de alterações na máquina sem o nosso consentimento prévio, a presente declaração fica sem efeito.

Produto: Detergente para pavimentos

Tipo: 1.783-xxx

### Directivas da União Europeia pertinentes

2006/42/CE (+2009/127/CE)

2014/30/UE

2011/65/UE

### Normas harmonizadas aplicadas

EN 60335-1

EN 60335-2-72

EN 62233: 2008

EN 55014-1: 2017 + A11: 2020

EN 55014-2: 2015

EN IEC 63000: 2018

Os signatários actuaem em nome e em procuração do Conselho de Administração.



H. Jenner

Chairman of the Board of Management



S. Reiser

Director Regulatory Affairs & Certification

### Mandatário da documentação:

S. Reiser

Alfred Kärcher SE & Co. KG

Alfred-Kärcher-Str. 28 - 40

71364 Winnenden (Alemanha)

Tel.: +49 7195 14-0

Fax: +49 7195 14-2212

Winnenden, 01/04/2021

## Dados técnicos

### Ligação eléctrica

Tensão nominal	V	18 DC
Potência nominal	W	70
Classe de protecção		III

Tipo de protecção IPX4

### Características do aparelho

rotações dos cilindros por minuto, nível de limpeza 1	rpm	500
rotações dos cilindros por minuto, função Boost	rpm	650
Tempo de serviço com carregamento da bateria completo	min	45

### Quantidade de enchimento

Volume do depósito de água limpa	ml	1000
Volume do depósito de água suja	ml	700

### Medidas e pesos

Peso (sem acessórios e líquidos de limpeza)	kg	6,1
Comprimento	mm	340
Largura	mm	305
Altura	mm	1200

### Valores determinados de acordo com a EN 60335-2-72

Valor de vibração mão/braço	m/s <sup>2</sup>	0,4
Insegurança K	m/s <sup>2</sup>	0,2
Nível acústico L <sub>pA</sub>	dB(A)	55
Insegurança K <sub>pA</sub>	dB(A)	2
Nível de potência sonora L <sub>WA</sub> + Insegurança K <sub>WA</sub>	dB(A)	71

Reservados os direitos a alterações técnicas.

## Indhold

Generelle henvisninger .....	58
Miljøbeskyttelse .....	58
Sikkerhedsanvisninger .....	59
Bestemmelsesmæssig anvendelse .....	59
Leveringsomfang .....	59
Maskinbeskrivelse .....	59
Ibrugtagning .....	60
Drift .....	60
Transport .....	62
Opbevaring .....	62
Rengøring af maskinen .....	62
Hjælp ved fejl .....	63
Garanti .....	64
Tilbehør og reservedele .....	64
EU-overensstemmelseserklæring .....	65
Tekniske data .....	65

## Generelle henvisninger

Før du bruger maskinen første gang, skal du læse den medfølgende originale brugsanvisning til maskinen, batteripakken og opladeren. Betjen maskinen i henhold til disse.

Opbevar hæfterne til senere brug eller til senere ejere.

- Hvis brugsanvisningerne ikke overholdes, kan der opstå skader på maskinen og fare for brugeren og andre personer.
- Informér straks forhandleren ved transportskader.
- Kontrollér ved udpakningen om pakkeindholdet er komplet, og om der er sket beskadigelse.

## Miljøbeskyttelse



Emballagen kan genbruges. Sørg for at bortskaffe emballagen miljømæssigt korrekt.



Elektriske og elektroniske maskiner indeholder værdifulde materialer, der kan genbruges, og ofte dele, såsom batterier, akku-pakker eller olie, der ved forkert håndtering eller forkert bortskaffelse kan udgøre en fare for menneskers sundhed og for miljøet. For en korrekt drift af maskinen er disse dele imidlertid nødvendige. Maskiner, der er kendetegnet med dette symbol, må ikke bortskaffes sammen med husholdningsaffaldet.

### Henvisninger til indholdsstoffer (REACH)

Aktuelle oplysninger om indholdsstoffer findes på: [www.kaercher.com/REACH](http://www.kaercher.com/REACH)

## Sikkerhedsanvisninger

Læs dette sikkerhedskapitel og den originale brugsanvisning, inden maskinen tages i brug første gang. Betjen maskinen i henhold til disse. Opbevar den originale brugsanvisning til senere brug eller til efterfølgende ejere.

- Ud over henvisningerne i driftsvejledningen skal lovens generelle sikkerheds- og ulykkesforebyggelsesforskrifter overholdes.
- Advarsels- og henvisningsskilte på maskinen giver vigtige henvisninger for en ufarlig drift.

### Faregrader

#### ⚠ FARE

- Henviser til en umiddelbar fare, der medfører alvorlige kvæstelser eller død.

#### ⚠ ADVARSEL

- Henviser til en mulig farlig situation, der kan medføre alvorlige kvæstelser eller død.

#### ⚠ FORSIGTIG

- Henviser til en mulig farlig situation, der kan medføre lettere kvæstelser.

### BEMÆRK

- Henviser til en mulig farlig situation, der kan medføre materielle skader.

### Batteripakke og oplader

Læs desuden driftsvejledningen og sikkerhedsanvisningerne, der følger med batteripakken og opladeren. Kärchers batteripakker 18 V Battery Power og 18 V Battery Power+, der er angivet i reservedelslisten, kan anvendes i denne maskine.

### Sikker brug

⚠ **FARE** • Kvælningsfare. Emballagefolie skal holdes uden for børns rækkevidde.

⚠ **ADVARSEL** • Maskinen må kun betjenes af personer, der er blevet undervist i håndtering af maskinen, eller som har bevist deres evner til at betjene maskinen og udtrykkeligt har fået anvendelsen heraf til opgave. • Anvend kun apparatet bestemmelsesmæssigt. Tag hensyn til de lokale forhold, og vær ved arbejde med apparatet opmærksom på uvedkommende, specielt børn. • Vær opmærksom på de pågældende sikkerhedsforskrifter ved anvendelse i farezoner (f.eks. tankstationer). Anvend aldrig apparatet i eksplosionsfarlige rum. • Børn og personer, der ikke er fortrolige med denne vejledning, må ikke anvende denne maskine. Lokale bestemmelser kan begrænse brugerens alder. • Maskinen må ikke anvendes af personer (inklusive børn) med begrænsede fysiske, sensoriske eller mentale evner eller manglende erfaring og viden. • Børn må ikke lege med apparatet. • Børn skal være under opsyn for at sikre, at de ikke leger med maskinen. • Hold kropsd dele (f.eks. fingre, hår) væk fra de roterende rengøringsvalser • Risiko for personskade pga. spidse genstande (f.eks. splinter). Beskyt dine hænder, når du rengør gulvhovedet.

⚠ **FORSIGTIG** • Maskinen må ikke bruges, hvis den forinden er faldet ned, har synlige beskadigelser eller er utæt. • Betjening og oplagring af apparatet skal udelukkende ske i henhold til beskrivelsen og fig. • Lad aldrig apparatet være uden opsyn, så længe det er i drift. • Sluk maskinen inden alt pleje- og vedligeholdelsesarbejde, og træk netstikket ud.

**BEMÆRK** • Anvend kun maskinen indendørs.

- Maskinskader. Fyld aldrig opløsningsmiddel, væsker, der indeholder opløsningsmiddel, eller ufortyndede syrer (f.eks. rengøringsmiddel, benzin, farvefortynder og acetone) i vandtanken. • Tænd kun for maskinen, når rentvandstanken og spildevandstanken er monteret.
- Opsaml ikke skarpe eller større genstande med maskinen, som f.eks. skår, ral eller legetøjsdele. • Fyld ikke eddikesyre, afkalkningsmiddel, æteriske olier eller lignende stoffer i rentvandsbeholderen. Undgå også at sugge disse stoffer op med maskinen. • Brug kun maskinen på hårde gulve med en vandtæt belægning, f.eks. lakeret parket, emaljerede fliser eller linoleum. • Anvend ikke maskinen til rengøring af tæpper eller gulvtæpper. • Kør ikke maskinen over gulvgitteret på konvektorvarmere. Maskinen kan ikke absorbere det udstrømmende vand, hvis det ledes over gitteret. • Anvend ikke apparatet ved temperaturer under 0 °C. • Opbevar kun apparatet indendørs.

### Elektriske komponenter

⚠ **FARE** • Maskinen må ikke sænkes i vand. • Berør aldrig stikben eller ledninger.

⚠ **ADVARSEL** • Maskinen indeholder elektriske komponenter; rengør ikke maskinen under rindende vand.

⚠ **FORSIGTIG** • Reparationsarbejde skal kun udføres af den autoriserede kundeservice.

### Bestemmelsesmæssig anvendelse

Denne maskine er beregnet til erhvervs-mæssig og industriel brug, f.eks. på hoteller, skoler, hospitaler, fabrikker, butikker, kontorer og udlejningsvirksomheder. Anvend udelukkende denne maskine i henhold til angivelserne i denne driftsvejledning.

- Maskinen må kun anvendes til at rengøre fugtresistente og poleringsresistente, glatte gulve.
- Maskinen er ikke egnet til rengøring af frosne gulve (f.eks. i kølehus).
- Maskinen er ikke egnet til anvendelse i omgivelser med eksplosionsfare.

### Leveringsomfang

Kontroller ved udpakningen, om indholdet er komplet. Kontakt venligst forhandleren, hvis der mangler tilbehør eller ved transportskader.

### Maskinbeskrivelse

Figurer, se foldesider.

Figur A

- ① Advarselslampe
- ② Boost-funktionsknop
- ③ TÆND-/SLUK-kontakt
- ④ Håndtag
- ⑤ Oplåsningsstast batteripakke
- ⑥ Batteripakkeholder
- ⑦ Grebskal
- ⑧ Typeskilt
- ⑨ Rentvandsfilter
- ⑩ Rentvandstank

- ① Låggreb
- ② Rengøringsbørste
- ③ Dæksel
- ④ Låsekapper
- ⑤ Spildevandsskål
- ⑥ Spildevandstank
- ⑦ Fejebakke
- ⑧ Lukning
- ⑨ Dæksel
- ⑩ Doseringshoved
- ⑪ Rengøringsmiddel CA 50 C (0,5 l rund flaske)
- ⑫ Rengøringsvalser (reserve)
- ⑬ \*Batteripakke Battery Power 18/25 DW eller Batteripakke Battery Power+ 18/30 DW
- ⑭ \*Netkabel til hurtigoplader
- ⑮ \*Hurtigoplader Battery Power 18/25 eller Hurtigoplader Battery Power+ 18/60
- ⑯ Rengøringsvalser

\*BR 30/1 C Bp Pack

## lbrugtagning

### Opladning af batteripakke

1. Opladning af batteripakken (se driftsvejledningen og sikkerhedsinstruktionerne for batteripakken og opladeren).

### Isætning af batteripakke

1. Skub batteripakken ind i maskinens batteriholder, indtil den går i hak.  
**Figur B**

### Rengørings- og plejemidler

## BEMÆRK

**Brug af uegnede rengørings- og plejeprodukter**  
Brug af uegnede rengørings- og plejeprodukter kan beskadige maskinen og medføre, at garantien bortfalder. Anvend kun KÄRCHER rengøringsmidler.

Vær opmærksom på korrekt dosering.

### Obs

Brug KÄRCHER rengørings- eller plejeprodukter til rengøring af gulv efter behov.

- Følg producentens mængdeangivelser ved dosering af rengørings- og plejemidler.
- For at undgå skumdannelse skal du først fylde rentvandstanken med vand og derefter med rengørings- eller plejeprodukter.
- For at undgå overløb skal du sørge for, at der er plads til rengørings- eller plejeprodukter, når du fylder vandet på.

### Fyldning af rentvandstanken

1. Tag fat i rentvandstanken i de forsænkede greb på siden, og tag den ud af maskinen.

### Figur C

2. Åbn tankdækslet.

### Figur D

3. Fyld højst rentvandstanken med rent vand fra hanen (maks. 40 °C) op til MAX-mærket. Hvis der skal bruges rengøringsmiddel, skal du påfylde tilsvarende mindre rent vand.
4. Tilføj om nødvendigt KÄRCHER rengørings- eller plejeprodukter til rentvandstanken.

## BEMÆRK

### Overdosering eller underdosering af rengørings- eller plejemidler

Kan medføre dårlige rengøringsresultater.

Overhold den anbefalede dosis af rengørings- og plejemidler.

### Obs

Hvis rengørings- og plejeresultatet skal være optimalt, anbefaler vi, at du udelukkende anvender KÄRCHER-produkter og doseringshovedet.

5. Skru låget af den runde flaske.

### Figur E

6. Skru doseringshovedet på den runde flaske.

7. Klem den runde flaske sammen på midten, indtil den nødvendige mængde rengøringsmiddel er løbet ind i doseringshovedet.

### Figur F

Vær opmærksom på følgende:

- a Rengøringsmiddelproducentens specifikationer for blandingsforholdet mellem rengøringsmiddel og rent vand
- b den pågældende skala på doseringshovedet
- c beholderens kapacitet

8. Åbn dækslet på doseringshovedet.

9. Fyld rengøringsmiddel i beholderen.

### Figur G

10. Luk dækslet på doseringshovedet.

11. Luk tankdækslet.

12. Anbring rentvandstanken i maskinen, indtil den klikker på plads.

## Drift

### Generelle oplysninger om betjening

## BEMÆRK

### Fugt

Materielle skader på følsomme gulve

Før du bruger maskinen, skal du på et ikke iøjnefaldende sted kontrollere, at gulvet er vandbestandigt.

Rengør ikke vandfølsomme belægninger såsom ubehandlede korkgulve, da der kan trænge fugt ned i gulvet, så det beskadiges.

## BEMÆRK

**Risiko for skader på grund af fugt og rengøringsmidler såvel hvis maskinen vælter**

Risiko for materielle skader på følsomme gulve og på rengøringsvalserne på grund af langvarig udsættelse for fugt og rengøringsmidler.

Risiko for materiel skade, hvis maskinen vælter.

Anbring altid maskinen i parkeringsposition, når du tager en pause fra arbejde og når arbejdet er afsluttet.

Læn ikke maskinen op ad vægge, døre eller andre genstande, når du sætter den fra dig.

## BEMÆRK

### Materielle skader

Materiel skade på maskine pga. spidse, store, voluminøse genstande.

Brug og opbevar ikke maskinen på hårdt, groft snavs og hårde genstande, da delene kan sætte sig fast under spildevandstanken og ridse gulvet og spildevandstanken.

Fjern genstande, som f.eks. skår og småsten fra gulvet, før arbejdet påbegyndes, og før maskinen opbevares.

- Vask rengøringsvalserne i vaskemaskinen ved 60 °C før første brug for at opnå et optimalt rengøringsresultat.
- Arbejd baglæns mod døren, så der ikke sættes fodspor på det nysvaskede gulv.

#### Figur H

- Gulvet gøres rent ved at køre maskinen frem og tilbage med samme hastighed som ved støvsugning.
- Aktivér boost-funktionen i tilfælde af kraftig tilsmudsning. Det gøres ved at trykke på og holde Boost-funktionsknappen nede. Når boost-funktionen er aktiveret, øges valsehastigheden og rentvandsmængden. Lad maskinen glide langsomt over gulvet uden at lægge pres på maskinen.

#### Figur I

- Hvis rengøringsvalserne blokeres f.eks. på grund af fastklemning, frakobles maskinen. Advarslampen lyser. Fjern blokeringen. For at tænde maskinen igen skal du trykke 2 gange på TÆND-/SLUK-kontakten.

#### Obs

Med første tryk slættes fejlen, med det andet tryk tændes maskinen.

Hvis der ikke trykkes på TÆND-/SLUK-kontakten, slukkes advarslampen efter 10 sek. For at tænde maskinen skal du trykke 1 gang på TÆND-/SLUK-kontakten.

#### Figur J

- Når batteripakken er næsten afladet, begynder TÆND-/SLUK-kontakten at blinke.

#### Figur K

Tryk på TÆND-/SLUK-kontakten. Maskinen slukker.

Tag batteripakken ud af maskinen og oplad den (se kapitel *Afslutning af driften*).

#### Obs

Maskinen slukker af sig selv, inden batteripakken er helt afladet, så en skadelig dybdeafledning af batteripakken undgås.

- Sluk maskinen, og anbring den i parkeringsposition, når arbejdet afbrydes og ved arbejdets afslutning. Når maskinen befinder sig i parkeringsposition, rører rengøringsvalserne ikke gulvet.

#### Figur L

- Når du stiller maskinen fra dig, må du ikke læne den op ad vægge, døre eller andre genstande. Anbring i stedet maskinen i parkeringsposition.

#### Figur M

### Start af arbejdet

## BEMÆRK

### Ukontrolleret fremdrift

Skader på maskine og materielle skader

Så snart maskinen tændes, begynder rengøringsvalserne at dreje.

Hold i håndtaget, så maskinen ikke kører af sig selv.

## BEMÆRK

### Ikke isat fersk- eller spildevandstank

Materielle skader

Før rengøringsarbejdet påbegyndes, skal det kontrolleres, at rentvandstanken er fyldt med vand, og at spildevandstanken er sat i maskinen.

1. Fjern rengøringsvalserne fra maskinen (se kapitel *Rengøring af rengøringsvalserne*).
2. Fugt rengøringsvalserne med rent vand.

3. Montér rengøringsvalserne.

4. Tryk på TÆND-/SLUK-kontakten.

#### Figur N

Maskinen tændes.

5. Aktivér boost-funktionen for at fjerne genstridigt snavs (se kapitel *Generelle oplysninger om betjening*).

### Tømning af spildevandstanken

- Tøm spildevandstanken, så snart rentvandstanken er tom, eller maskinen ikke længere absorberer fugt, og der er vand på gulvet.

1. Tryk på TÆND-/SLUK-kontakten.

#### Figur L

Maskinen slukker.

2. Anbring maskinen i parkeringsposition (se kapitel *Generelle oplysninger om betjening*).

3. Klik de to låseklapper på maskinen op.

#### Figur O

Spildevandstanken løsnes fra maskinen.

4. Løft maskinen, og stil den til side.
5. Hold ikke spildevandstanken i låget, når du transporterer den til tømningsstedet. Hold den derimod fast med begge hænder på siden af drypbakken. Hold spildevandstanken vandret, ellers kan det snavsede vand løbe ud.
6. Tøm spildevandstanken.

#### Figur P

Skyl spildevandstanken med rent vand, hvis snavs sidder fast (se kapitel *Rengøring af spildevandstanken*).

7. Rengør fejebakkerne (se kapitel *Rengøring af fejebakker*).
8. Sæt spildevandstanken i maskinen i omvendt rækkefølge.

### Afbrydelse af driften

## BEMÆRK

Risiko for skader på grund af fugt og rengøringsmidler såvel hvis maskinen vælter

Risiko for materielle skader på følsomme gulve og på rengøringsvalserne på grund af langvarig udsættelse for fugt og rengøringsmidler.

Risiko for materiel skade, hvis maskinen vælter.

Anbring altid maskinen i parkeringsposition, når du tager en pause fra arbejde og når arbejdet er afsluttet.

Læn ikke maskinen op ad vægge, døre eller andre genstande, når du sætter den fra dig.

1. Tryk på TÆND-/SLUK-kontakten.

#### Figur L

Maskinen slukker.

2. Anbring maskinen i parkeringsposition (se kapitel *Generelle oplysninger om betjening*).

### Skylning af rengøringsvalser

Med skyllefunktionen kan der udføres en mellemrengøring af rengøringsvalserne, når der er meget snavs.

#### Obs

Når arbejdet er afsluttet og inden maskinen opbevares, skal rengøringsvalserne tages af og rengøres under rindende vand eller i vaskemaskinen (se kapitel *Rengøring af rengøringsvalserne*). Skyllefunktionen erstatter ikke den endelige grundrengøring.

1. Tryk på TÆND-/SLUK-kontakten.

#### Figur L

Maskinen slukker.

2. Anbring maskinen i parkeringsposition (se kapitel *Generelle oplysninger om betjening*).

- Kontrollér niveauet i rentvandstanken; det skal være mindst 50 %.  
Fyld om nødvendigt rentvandstanken i overensstemmelse hermed (se kapitel *Fyldning af rentvandstanken*).
- Tryk på, og hold boost-funktionsknappen trykket ned.

#### Figur Q

- Tryk på, og hold TÆND-/SLUK-kontakten trykket ned.  
Efter ca. 3 sek. aktiveres skyllefunktionen, rengøringsvalserne kører rundt og skylles.  
TÆND-/SLUK-kontakten blinker.
- Slip boost-funktionsknappen og TÆND-/SLUK-kontakten.
- Maskinen slukker automatisk efter ca. 2 min.  
Skyllefunktionen kan afsluttes når som helst ved at du trykker på TÆND-/SLUK-kontakten.
- Tøm spildevandstanken (se kapitel *Tømning af spildevandstanken*).
- Kontrollér niveauet i rentvandstanken, fyld om nødvendigt rentvandstanken i overensstemmelse hermed (se kapitel *Fyldning af rentvandstanken*).

#### Afslutning af driften

- Tryk på TÆND-/SLUK-kontakten.  
**Figur L**  
Maskinen slukker.
- Anbring maskinen i parkeringsposition (se kapitel *Generelle oplysninger om betjening*).
- Tryk på oplåsnings-tasten til batteripakken, og træk batteripakken ud af holderen til batteripakken.  
**Figur R**
- Oplad batteripakken.  
Oplad også delvist afladede batteripakker efter brug.

### BEMÆRK

#### Fastsiddende snavs

*Fastsiddende snavs kan beskadige maskinen i det lange løb.*

*Det anbefales at rengøre maskinen helt efter hver brug.*

- Rengør maskinen (se kapitel *Rengøring af maskinen*).

#### Opbevaring af maskinen

### BEMÆRK

#### Risiko for beskadigelse og lugtudvikling på grund af væsker og fugtigt snavs

*Væsker og fugtigt snavs i maskinen kan føre til ophobning af bakterier og udvikling af lugt, når den ikke er i brug eller opbevares.*

*Fugtigt snavs kan sætte sig fast i maskinen og på rengøringsvalserne, hvorved maskinens rengøringsevne forringes.*

*Tøm rentvandstanken og spildevandstanken ved arbejdets afslutning og inden opbevaring af maskinen.*

*Rengør spildevandstanken, fejebakkerne og rengøringsvalserne.*

*Lad de rene rengøringsvalser lufttørre, f.eks. monteret på maskinen eller lodret stående. Anbring ikke våde rengøringsvalser på fugtfølsomme overflader, i lukkede beholdere eller skabe.*

- Rengør maskinen (se kapitel *Rengøring af maskinen*).
- Rengør spildevandstanken (se kapitel *Rengøring af spildevandstanken*).

- Rengør fejebakkerne (se kapitel *Rengøring af fejebakker*).
- Rengør rengøringsvalserne (se kapitel *Rengøring af rengøringsvalserne*).
- Oplad batteripakken (se brugsanvisningerne til batteripakken og opladeren).
- Anbring maskinen i parkeringsposition (se kapitel *Generelle oplysninger om betjening*) og opbevar den i et tørt rum indendørs.

## Transport

### ⚠ FORSIGTIG

#### Manglende overholdelse af vægten

*Fare for kvæstelser og beskadigelse*

*Vær opmærksom på maskinens vægt ved transporten.*

- For at bære maskinen skal du tage fat i grebet under holderen til batteripakken.

#### Figur S

- Ved transport i køretøjer skal maskinen sikres mod at glide eller vælte iht. til de gældende retningslinjer.

## Opbevaring

### ⚠ FORSIGTIG

#### Manglende overholdelse af vægten

*Fare for kvæstelser og beskadigelse*

*Vær opmærksom på maskinens vægt ved opbevaring.*

*Maskinen må kun opbevares indendørs.*

- Tryk på oplåsnings-tasten til batteripakken, og træk batteripakken ud af holderen til batteripakken, så batteripakken ikke aflades.

#### Figur R

## Rengøring af maskinen

### Rengøring af maskinen

### BEMÆRK

#### Risiko for beskadigelse og lugtudvikling på grund af væsker og fugtigt snavs

*Væsker og fugtigt snavs i maskinen kan føre til ophobning af bakterier og udvikling af lugt, når den ikke er i brug eller opbevares.*

*Fugtigt snavs kan sætte sig fast i maskinen og på rengøringsvalserne, hvorved maskinens rengøringsevne forringes.*

*Tøm rentvandstanken og spildevandstanken ved arbejdets afslutning og inden opbevaring af maskinen.*

*Rengør spildevandstanken, fejebakkerne og rengøringsvalserne.*

*Lad de rene rengøringsvalser lufttørre, f.eks. monteret på maskinen eller lodret stående. Anbring ikke våde rengøringsvalser på fugtfølsomme overflader, i lukkede beholdere eller skabe.*

- Tryk på TÆND-/SLUK-kontakten.

#### Figur L

Maskinen slukker.

- Anbring maskinen i parkeringsposition (se kapitel *Generelle oplysninger om betjening*).
- Tør snavs og rester af rengøringsmiddel på huset af med en fugtig klud.
- Tag rentvandstanken ud, tøm den og sæt den tilbage i maskinen (se kapitel *Fyldning af rentvandstanken*).

## Rengøring af spildevandstanken

### BEMÆRK

#### Fastsiddende snavs

Fastsiddende snavs kan beskadige maskinen i det lange løb.

Det anbefales at rengøre maskinen efter hver brug.

Rengør spildevandstanken regelmæssigt.

1. Tryk på TÆND-/SLUK-kontakten.

#### Figur L

Maskinen slukker.

2. Anbring maskinen i parkeringsposition (se kapitel *Generelle oplysninger om betjening*).
3. Tøm spildevandstanken (se kapitel *Tømning af spildevandstanken*).
4. Træk i låghåndtaget, og fjern låget.

#### Figur T

5. Rengør spildevandsbakken og låget med vand fra vandhanen.

#### Figur U

6. Lad spildevandsbakken og låget tørre eller tør dem af med en fugt fri klud.

7. Sæt spildevandstanken sammen i omvendt rækkefølge, og sæt den i maskinen.

## Rengøring af fejebakker

### BEMÆRK

#### Fastsiddende snavs

Fastsiddende snavs kan beskadige maskinen i det lange løb.

Det anbefales at rengøre maskinen efter hver brug.

Rengør fejebakkerne regelmæssigt.

1. Tryk på TÆND-/SLUK-kontakten.

#### Figur L

Maskinen slukker.

2. Anbring maskinen i parkeringsposition (se kapitel *Generelle oplysninger om betjening*).
3. Afmonter spildevandstanken (se kapitel *Tømning af spildevandstanken*).
4. Afmonter fejebakkerne.
  - a. Klik fejebakkerne ud fra siden, og drej dem fremad.
  - b. Tag fejebakkerne af fra siden.

#### Figur V

5. Rengør begge fejebakker under rindende vand.

#### Figur W

6. Tag rengøringsbørsten ud af låget på spildevandstanken, og fjern snavs, der sidder fast i kammene (vist med en ramme).

7. Monter begge fejebakker i omvendt rækkefølge.

## Rengøring af rengøringsvalserne

### BEMÆRK

#### Rester af rengøringsmidler i rengøringsvalserne

#### Skumdannelse

Vask rengøringsvalserne under rindende vand efter hver brug, eller vask rengøringsvalserne i vaskemaskinen.

### BEMÆRK

#### Skader forårsaget af vask af rengøringsvalserne med skyllemiddel eller brug af tørretumbler

#### Beskadigelse af mikrobrene

Brug ikke skyllemiddel ved vask af rengøringsvalserne i vaskemaskinen.

Læg ikke rengøringsvalserne i tørretumbleren.

Rengøringsvalserne må ikke bleges eller stryges.

1. Tryk på TÆND-/SLUK-kontakten.

#### Figur L

Maskinen slukker.

2. Anbring maskinen i parkeringsposition (se kapitel *Generelle oplysninger om betjening*).
3. Grib ind i de forsænkede greb på siden af rengøringsvalserne, og drej rengøringsvalserne ud.

#### Figur X

4. Rengør rengøringsvalserne under rindende vand, eller vask dem i vaskemaskinen ved maks. 60 °C.

#### Figur Y

5. Rengør valsedrevene med en fugtig klud.
6. Drej rengøringsvalserne op på valsedrevene. Vær opmærksom på farverne på valsens indvendige del og valsedrevet (grøn til grøn og blå til blå).

#### Figur Z

7. Lad valserne tørre monteret på maskinen eller lodret stående.

## Rengøring af vandfordelingslisterne

### BEMÆRK

#### Fastsiddende snavs

Fastsiddende snavs kan beskadige maskinen i det lange løb.

Det anbefales at rengøre maskinen efter hver brug.

Rengør vandfordelingslisterne regelmæssigt.

1. Tryk på TÆND-/SLUK-kontakten.

#### Figur L

Maskinen slukker.

2. Anbring maskinen i parkeringsposition (se kapitel *Generelle oplysninger om betjening*).
3. Afmonter spildevandstanken (se kapitel *Tømning af spildevandstanken*).
4. Afmonter rengøringsvalserne (se kapitel *Rengøring af rengøringsvalserne*).
5. Tag afdækningerne af vandfordelingslisterne.

#### Figur AA

#### Monteringsanvisning

Bemærk markeringerne på siderne af afdækningerne og på maskinen (L til L og R til R).

6. Rengør afdækningerne under rindende vand.
7. Rengør begge vandfordelingslister (vist indrammet) med en fugtig klud.

#### Figur AB

8. Kontrollér rentvandsfremløbsåbningerne (pile) for snavs; fjern om nødvendigt fastsiddende snavs med rengøringsbørsten.
9. Monter delene i omvendt rækkefølge.

## Hjælp ved fejl

Fejl skyldes ofte enkle årsager, som du selv kan afhjælpe ved hjælp af følgende oversigt. I tvivlstilfælde eller ved fejl, der ikke nævnes her, skal du kontakte den autoriserede kundeservice.

#### Rengøringsvalserne drejer ikke, og advarselslampen lyser

Sikkerhedsrelæet på drivmotoren er udløst, f.eks. på grund af for stort tryk på rengøringsvalserne eller ved kollision med en væg eller blokering i et hjørne.

- Tryk 2 gange på TÆND-/SLUK-kontakten. Bevæg kun maskinen frem og tilbage under rengøringen, og udøv ikke tryk på maskinen.

Rengøringsvalserne er blokeret.

- Kontrollér, om en genstand er klemt fast på rengøringsvalserne. Fjern den fastklemt genstand.

- Kontrollér, om der har ophobet sig snavs i fejebakkerne, og fjern det (se kapitel *Rengøring af fejebakker*).
- Kontrollér, om fejebakkerne er sat rigtigt i. Det gøres ved at tage fejebakkerne ud og sætte dem i igen.

#### Maskinen kan ikke startes

Batteripakken er afladet.

- Tag batteripakken ud af holderen til batteripakken, og oplad den (se kapitel *Afslutning af driften*).
- Skub den opladede batteripakke ind i holderen til batteripakken, indtil den går i hak (se kapitel *Isætning af batteripakke*).

Batteripakken sidder ikke korrekt i holderen til batteriet.

- Skub batteripakken ind i holderen til batteripakken, indtil den går i hak (se kapitel *Isætning af batteripakke*).

#### Maskinen optager ikke snavset

Der er ikke vand i rentvandstanken.

- Fyld vand i rentvandstanken (se kapitel *Fyldning af rentvandstanken*).

Ferskvandstanken sidder ikke korrekt i maskinen.

- Sæt rentvandstanken i, så den sidder fast i maskinen.

Spildevandstanken mangler eller sidder ikke ordentligt i maskinen.

- Kontrollér, om låget er monteret korrekt på spildevandsbakken (se kapitel *Rengøring af spildevandstanken*).
- Sæt spildevandstanken i maskinen, og fastgør den korrekt.

Fejebakkerne mangler eller sidder ikke korrekt i spildevandstanken.

- Sæt fejebakkerne korrekt i spildevandstanken (se kapitel *Rengøring af fejebakker*).

Rengøringsvalserne mangler eller sidder ikke korrekt i maskinen.

- Sæt rengøringsvalserne i, eller skru dem korrekt på valsedevene (se kapitel *Rengøring af rengøringsvalserne*).

Rengøringsvalserne er snavsede eller slidte.

- Rengør eller udskift rengøringsvalserne.

Vandfordelingslisterne er snavsede.

- Rengør vandfordelingslisterne (se kapitel *Rengøring af vandfordelingslisterne*).

#### Rengøringsvalserne er for tørre

Rengøringsvalserne er ikke tilstrækkeligt fugtede.

- Fugt rengøringsvalserne ved at aktivere boost-funktionen (se kapitel *Generelle oplysninger om betjening*).

Ferskvandsfilteret er snavset.

- Rengør rentvandsfilteret.
  - a Tag rentvandstanken ud (se kapitel *Fyldning af rentvandstanken*).

#### Figur AC

- b Fjern rentvandsfilteret.
- c Rengør rentvandsfilteret under rindende vand.
- d Monter delene i omvendt rækkefølge.

#### Utilfredsstillende rengøringsresultat

Rengøringsvalserne blev ikke vasket før første brug.

- Vask rengøringsvalserne ved 60 °C i vaskemaskinen (se kapitel *Rengøring af rengøringsvalserne*).

Rengøringsvalserne er snavsede.

- Rengør rengøringsvalserne.

Rengøringsvalserne er ikke tilstrækkeligt fugtede.

- Fugt rengøringsvalserne ved at aktivere boost-funktionen (se kapitel *Start af arbejdet*).

Vandfordelingslisterne er snavsede.

- Rengør vandfordelingslisterne (se kapitel *Rengøring af vandfordelingslisterne*).

Der er anvendt forkert rengøringsmiddel eller dosering.

- Brug kun de anførte KÄRCHER-rengøringsmidler, og vær opmærksom på korrekt dosering.

Der er rester af andre rengøringsmidler på gulvet.

- Fjern omhyggeligt rester af rengøringsmiddel fra rengøringsvalserne med vand.
  - Rengør gulvet flere gange med maskinen og rene rengøringsvalser uden brug af rengøringsmiddel.
- Resterne af rengøringsmiddel på gulvet fjernes.

#### Vandabsorptionen er ikke optimal

Fejebakkerne sidder ikke korrekt i maskinen.

- Sæt fejebakkerne korrekt i maskinen (se kapitel *Rengøring af fejebakker*).

Rengøringsvalserne er slidte.

- Udskift rengøringsvalserne (se kapitel *Rengøring af rengøringsvalserne*).

#### Maskinen taber snavset vand

Spildevandstanken er fuld.

- Tøm spildevandstanken (se kapitel *Tømning af spildevandstanken*).

Spildevandstanken sidder ikke korrekt i maskinen.

- Sæt spildevandstanken korrekt i maskinen (se kapitel *Tømning af spildevandstanken*).

Fejebakkerne sidder ikke korrekt i maskinen.

- Sæt fejebakkerne korrekt i maskinen (se kapitel *Rengøring af fejebakker*).

Spildevandstanken er beskadiget.

- Kontakt en autoriseret kundeservice.

## Garanti

I de enkelte lande gælder de af vore forhandlere fastlagte garantibetingelser. Eventuelle fejl på maskinen afhjælpes gratis inden for garantien, såfremt fejlen kan tilskrives en materiale- eller produktionsfejl. Hvis du ønsker at gøre garantien gældende, bedes du henvende dig til sin forhandler eller nærmeste kundeservice medbringende kvittering for købet. (Se adressen på bagsiden)

## Tilbehør og reservedele

Anvend kun originaltilbehør og -reservedele. De er en garanti for en sikker og fejlfri drift af maskinen.

Informationer om tilbehør og reservedele findes på [www.karcher.com](http://www.karcher.com).

### Reservedelsliste

Der må kun anvendes originale batteripakker fra KÄRCHER og ingen ikke-genopladelige batterier.

Betegnelse	Bestillingsnummer
Valsesæt, standard, grå/blå	4.030-088.0
Valsesæt, hård, grå/grøn	4.030-126.0
CA 50 C, Floor Pro Professional (1,0 l)	6.296-053.0
Doseringshoved	6.393-185.0
Batteripakke Battery Power 18/25 DW	
Batteripakke Battery Power 18/50 DW	
Batteripakke Battery Power+ 18/30 DW	
Hurtigoplader Battery Power 18/25	2.445-032.0



<b>Betegnelse</b>	<b>Bestillingsnummer</b>
Hurtigoplader Battery Power+ 18/60	2.445-044.0
Universaloplader Battery Power+ 18-36/60	2.445-054.0

## EU-overensstemmelseserklæring

Hermed erklærer vi, at nedenstående maskine på grund af sin utforming og konstruksjon i den utførelse, i hvilken den selges af os, overholder EU-direktivernes relevante, grunnleggende sikkerheds- og sunhedsmaessige krav. Hvis maskinen ændres uden aftale med os, mister denne attest sin gyldighed.

Produkt: Gulvrensere

Type: 1.783-xxx

### Relevante EU-direktiver

2006/42/EF (+2009/127/EF)

2014/30/EU

2011/65/EU

### Anvendte harmoniserede standarder

EN 60335-1

EN 60335-2-72

EN 62233: 2008

EN 55014-1: 2017 + A11: 2020

EN 55014-2: 2015

EN IEC 63000: 2018

Underskriverne handler på bestyrelsens vegne og med dennes fuldmagt.



H. Jenner

Chairman of the Board of Management



S. Reiser

Director Regulatory Affairs & Certification

### Dokumentationsbefuldmægtiget:

S. Reiser

Alfred Kärcher SE & Co. KG

Alfred-Kärcher-Str. 28 - 40

71364 Winnenden (Germany)

Tlf.: +49 7195 14-0

Fax: +49 7195 14-2212

Winnenden, 2021/04/01

## Tekniske data

### Elektrisk tilslutning

Nominal spænding	V	18 DC
Nominal effekt	W	70
Beskyttelsesklasse		III

Kapslingsklasse IPX4

### Effektdata maskine

Rulleomdrejninger pr. minut rengøringsniveau 1	U/min	500
Rulleomdrejninger pr. minut boost-funktion	U/min	650
Driftstid ved fuldt opladet batteri	min	45

### Påfyldningsmængde

Volumen rentvandstank	ml	1000
Volumen spildevandstank	ml	700

### Mål og vægt

Vægt (uden tilbehør og rengøringsvæsker)	kg	6,1
Længde	mm	340
Bredde	mm	305
Højde	mm	1200

### Beregnete værdier iht. EN 60335-2-72

Hånd-arm-vibrationsværdi	m/s <sup>2</sup>	0,4
Usikkerhed K	m/s <sup>2</sup>	0,2
Lydtryksniveau L <sub>pA</sub>	dB(A)	55
Usikkerhed K <sub>pA</sub>	dB(A)	2
Lydeffektivniveau L <sub>WA</sub> + usikkerhed K <sub>WA</sub>	dB(A)	71

Der tages forbehold for tekniske ændringer.

## Indhold

Generelle merknader .....	65
Miljøvern .....	65
Sikkerhedsanvisninger .....	66
Forskriftsmessig bruk .....	66
Leveringsomfang .....	66
Beskrivelse av apparatet .....	66
Igangsetting .....	67
Drift .....	67
Transport .....	69
Lagring .....	69
Rengjøring apparatet .....	69
Bistand ved feil .....	70
Garanti .....	71
Tilbehør og reservedeler .....	71
EU-samsvarserklæring .....	71
Tekniske data .....	72

## Generelle merknader

Før du bruker apparatet for første gang, må du lese den originale bruksanvisningen som fulgte med apparatet, batteripakken og laderen. Følg anvisningene.

Oppbevar den originale bruksanvisningen for senere bruk eller for neste eier.

- Det kan oppstå skader på apparatet og fare for brukeren og andre personer dersom den bruksanvisningen ignoreres.
- Informer forhandleren umiddelbart ved ev. transportskader.
- Kontroller at det ikke mangler noe tilbehør, og at innholdet i pakken er uskadet når du pakker ut.

## Miljøvern



Materialet i emballasjen kan resirkuleres. Kvitt deg med emballasjen på miljøvennlig måte.



Elektriske og elektroniske apparater inneholder verdifulle resirkulerbare materialer og ofte deler batterier, batteripakker eller olje. Disse kan utgjøre en potensiell fare for helse og miljø ved feil bruk eller feil avfallsbehandling. Disse delene er imidlertid nødvendige for korrekt drift av apparatet. Apparatet merket med dette symbolet skal ikke kastes i husholdningsavfallet.

### Anvisninger om innhold (REACH)

Aktuell informasjon om stoffene i innholdet finner du under: [www.kaercher.com/REACH](http://www.kaercher.com/REACH)

## Sikkerhetsanvisninger

Les dette sikkerhetskapitlet og oversettelsen av den originale driftsveiledningen før første gangs bruk. Følg anvisningene. Oppbevar den originale driftsveiledningen til senere bruk eller for annen eier.

- I tillegg til instruksene i denne bruksanvisningen må du ta hensyn til de generelle forskrifter vedrørende sikkerhet og forebygging av ulykker.
- Varsels- og henvisningsskilt som er plassert på apparatet, gir viktige henvisninger om sikker drift.

### Risikonivå

#### ⚠ **FARE**

- Anvisning om en umiddelbar truende fare som kan føre til store personskader eller til død.

#### ⚠ **ADVARSEL**

- Anvisning om en mulig farlig situasjon som kan føre til store personskader eller til død.

#### ⚠ **FORSIKTIG**

- Anvisning om en mulig farlig situasjon som kan føre til mindre personskader.

#### **OBS**

- Anvisning om en mulig farlig situasjon som kan føre til materielle skader.

### Batteripakke og lader

Les også bruksanvisningen og sikkerhetsinstruksjonene som følger med batteripakkene og laderen.

Dette apparatet kan brukes med de 18 V Kärcher Battery Power og 18 V Kärcher Battery Power + batteripakker som er oppført i reservedelslisten.

### Sikker håndtering

- ⚠ **FARE** • Fare for kvelding. Hold innpakningsfolien vekk fra barn.

- ⚠ **ADVARSEL** • Apparatet skal bare brukes av personer som har fått opplæring i bruk av apparatet eller kan dokumentere evner til bruk, og som uttrykkelig har fått i oppdrag å bruke apparatet. • Bruk apparatet slik det er tiltenkt. Ta hensyn til lokale omstendigheter og vær obs. på tredjeperson, særlig barn når du arbeider med apparatet. • Vær oppmerksom på sikkerhetsforskriftene i farlige områder (f.eks. bensinstasjoner). Maskinen skal aldri brukes i eksplosjonsfarlige rom. • Barn og personer som ikke har lest denne anvisningen, skal ikke bruke apparatet. Lokale bestemmelser kan sette begrensninger med hensyn til brukerens alder. • Dette apparatet må ikke brukes av personer (inkludert barn) med reduserte fysiske, sensoriske eller mentale evner eller manglende erfaring og kunnskap. • Barn skal ikke leke med apparatet. • Barn skal holdes under tilsyn for å sikre at de ikke leker med apparatet. • Hold kroppsdeler (f.eks. fingre, hår) vekk fra de roterende rengjøringsvalsene. • Risiko for personskade fra spisse gjenstander (f.eks. splinter). Beskytt hendene mens du rengjør gulvet.

- ⚠ **FORSIKTIG** • Ikke bruk apparatet dersom det har falt ned, har synlige skader eller er utett. • Bruk eller oppbevar apparatet kun i henhold til beskrivelsen eller bildene. • Apparatet må ikke være uten tilsyn når det er i drift. • Slå apparatet av før alt stell og vedlikeholdsarbeid, og ta ut batteriet.

- OBS** • Apparatet skal kun lagres innendørs. • Skader på apparatet. Ikke fyll løsningsmidler, væske som inneholder løsningsmidler eller uførtynnet syre (f.eks. ren-

gjøringsmidler, bensin, malingsfortynner eller acetone) på vannstanken. • Slå bare på enheten når ferskvannstanken og spillvannstanken er installert. • Ikke plukk opp skarpe eller store gjenstander, for eksempel B. skjær, småstein eller leketøysdeler. • Ikke fyll eddiksyre, avkalkingsmiddel, eteriske oljer eller lignende stoffer i ferskvannstanken. Vær også forsiktig så du ikke absorberer disse stoffene med enheten. • Bruk enheten bare på harde gulv med vanntett beleg, som. B. lakkert parkett, emaljerte fliser eller linoleum. • Ikke bruk apparatet til rengjøring av tepper eller teppegulv. • Ikke kjør enheten over gulvgitteret til konvektorovner. Enheten kan ikke absorbere vannet som strømmer ut det føres over gitteret. • Apparatet skal ikke drives ved temperaturen under 0 °C. • Apparatet skal kun lagres inne.

### Elektriske komponenter

- ⚠ **FARE** • Ikke senk apparatet ned i vann. • Ta aldri på kontakter eller ledninger.

- ⚠ **ADVARSEL** • Apparatet inneholder elektriske komponenter og skal ikke rengjøres under rennende vann.

- ⚠ **FORSIKTIG** • Reparasjonsarbeid skal kun utføres av autorisert kundeservice.

### Forskriftsmessig bruk

Apparatet er egnet for kommersiell og industriell bruk, f.eks. på hoteller, skoler, sykehus, fabrikker, butikker, kontorer og hos utleiere. Apparatet må kun brukes iht. denne bruksveiledningen.

- Apparatet skal kun brukes til rengjøring av glatte gulv som tåler fuktighet og polering.
- Apparatet er ikke egnet for rengjøring av frose gulv (f.eks. i kjølelagre).
- Apparatet er ikke egnet for bruk i eksplosjonsfarlige områder.

### Leveringsomfang

Kontroller at innholdet i pakken er komplett når du pakker ut. Manglende tilbehør eller transportskader skal meldes til forhandleren.

### Beskrivelse av apparatet

Bilder, se utbrettsider.

Figur A

- ① Varsellamper
- ② Knapp boost-funksjon
- ③ PÅ/AV-bryter
- ④ Håndtak
- ⑤ Frigjøringsknapp batteripakke
- ⑥ Holder til batteripakken
- ⑦ Håndtak på skall
- ⑧ Typeskilt
- ⑨ Ferskvannsfiler
- ⑩ Ferskvannstank
- ⑪ Håndtak på deksel
- ⑫ Rengjøringsbørste
- ⑬ Deksel
- ⑭ Låseklafter

- 15 Spillvannskar
- 16 Spillvannstank
- 17 Smussfanger
- 18 Lås
- 19 Deksel
- 20 Doseringshode
- 21 Rengjøringsmiddel CA 50 C (0,5 l rund flaske)
- 22 Rengjøringsvalser (reserve)
- 23 \*Batteri Battery Power 18/25 DW eller  
Batteri Battery Power+ 18/30 DW
- 24 \*Strømledning til hurtiglader
- 25 \*Hurtiglader Battery Power 18/25 eller  
Hurtiglader Battery Power+ 18/60
- 26 Rengjøringsvalser

\*BR 30/1 C Bp Pack

## Igangsetting

### Lade batteriet

1. Lad batteriet (se bruksanvisningen og sikkerhetsinstruksjonene for batteri og lader).

### Sette inn batteriet

1. Skyv batteripakken inn i batteriholderen på apparatet til du hører at den går i inngrep.

**Figur B**

### Rengjørings- og pleiemiddel

## OBS

### Bruk av uegnede rengjørings- og pleieprodukter

Bruk av uegnede rengjørings- og pleieprodukter kan skade enheten og føre til frafall fra garanti.

Bruk kun KÄRCHER rengjøringsmidler.

Vær oppmerksom på riktig dosering.

### Merknad

Bruk rengjørings- eller pleieprodukter KÄRCHER til rengjøring av gulv etter behov.

- Vær oppmerksom på produsentens spesifikasjoner når du doserer rengjørings- og pleieproduktene.
- For å unngå at det dannes skum fyller du først ferskvannstanken med vann og deretter med rengjørings- eller pleieprodukter.
- La det være plass til rengjørings- eller pleieprodukter når du fyller på vann, så du unngår at det renner over.

### Fyll ferskvannstanken

1. Ta tak i ferskvannstanken i de innfelte grepene på siden, og ta den ut av apparatet.

**Figur C**

2. Åpne tanklåsen.

**Figur D**

3. Fyll ferskvannstanken med rent vann fra springen (maks. 40 °C) maksimalt til MAX-merket. Hvis det skal brukes rengjøringsmiddel, må du fylle mindre ferskvann iht. til dette.
4. Tiltsett KÄRCHER rengjørings- og pleieprodukter i ferskvannstanken ved behov.

## OBS

### Overdosering eller underdosering av rengjørings- eller pleieprodukter

Kan føre til dårlige rengjøringsresultater.

Følg anbefalt dosering for rengjørings- og pleieproduktene.

### Merknad

For optimale rengjørings- og pleieresultater anbefaler vi at du kun bruker KÄRCHER-produkter samt doseringshodet.

5. Skru av hetten på den runde flasken.

### Figur E

6. Skru på doseringshodet på den runde flasken.
7. Klem på den runde flasken til ønsket mengde rengjøringsmiddel har strømmet inn i doseringshodet.

### Figur F

Ta hensyn til følgende:

- a Spesifikasjoner fra produsenten av rengjøringsmiddelet for blandingsforhold mellom rengjøringsmiddel og ferskvann
  - b tilsvarende skala på doseringshodet
  - c tankens kapasitet
8. Vipp opp dekselet på doseringshodet.
  9. Fyll rengjøringsmiddel i tanken.

### Figur G

10. Lukk lokket på doseringshodet.
11. Lukk tanklåsen.
12. Sett ferskvannstanken inn i apparatet til det går i inngrep.

## Drift

### Generelle anvisninger for betjening

## OBS

### Fuktighet

Materielle skader på sensitive gulv

Før du bruker enheten, må du sjekke om gulvet er motstandsdyktig på et upåfallende sted.

Ikke rengjør belegg som er ømtålige for vann, som f.eks. Korkgulv, da fuktighet kan trenge inn og skade gulvet.

## OBS

### Fare for skade på grunn av fuktighet og rengjøringsmidler, eller ved at apparatet velter

Fare for materielle skader på ømfintlige gulv og på rengjøringsvalsene ved langvarig eksponering for fuktighet og rengjøringsmidler.

Fare for materielle skader hvis apparatet velter.

Sett alltid apparatet i parkeringsposisjon når du tar en pause fra jobb og etter jobb.

Ikke len apparatet mot vegger, dører eller andre gjenstander når du setter det fra deg.

## OBS

### Materielle skader

Spisse, store eller plasskrevende gjenstander kan påføre apparatet materielle skader.

Ikke bruk eller oppbevar apparatet på hardt, grovt smuss og harde gjenstander, da delene kan sette seg fast under skittenvannstanken og ripe opp bunnen og skittenvannstanken.

Fjern gjenstander som f.eks. glasskår og småstein på gulvet før bruk og før apparatet settes bort.

- For å oppnå optimale rengjøringsresultater bør rengjøringsvalsene vaskes i vaskemaskin ved 60 °C før første gangs bruk.
- Arbeid bakover mot døren, slik at det ikke blir skoavtrykk på det nyvaskede gulvet.

## Figur H

- Vask gulvet ved å bevege apparatet frem og tilbake i samme hastighet som under støvsuging.
- Aktiver boostfunksjonen ved kraftig smuss. Trykk da knappen for boost-funksjonen og hold den trykket. Når boost-funksjonen er aktivert, økes valsehastigheten og mengden ferskvann. La apparatet gli sakte over gulvet uten trykk.

## Figur I

- Blokkeres rengjøringsvalsene f.eks. ved at de klemmes inn, slår apparatet seg av. Varsellampen lyser. Fjern årsaken. Slå på apparatet igjen ved å trykke to ganger på PÅ-/AV-bryteren.

## Merknad

Det første trykket sletter feilen, det andre trykket slår på apparatet.

Hvis du ikke trykker på PÅ-/AV-bryteren, slukker varsel-lampen etter 10 s. Slå på apparatet ved å trykke på PÅ-/AV-bryteren en gang.

## Figur J

- Når kapasiteten til batteripakken nesten er oppbrukt, begynner PÅ-/AV-bryteren å blinke.

## Figur K

Trykk på PÅ-/AV-bryteren.

Apparatet slås av.

Ta batteripakken ut av apparatet og lad det opp (se kapittel *Avslutte driften*).

## Merknad

For å unngå total utlading av batteripakken slår apparatet seg automatisk av før batteripakken er fullstendig utladet.

- Slå av apparatet og sett det i parkeringsposisjon når du tar pause i arbeidet og etter at arbeidet er avsluttet. Når apparatet er i parkeringsposisjon, berører rengjøringsvalsene ikke gulvet.

## Figur L

- Ikke len apparatet mot vegger, dører eller andre gjenstander når du setter det fra deg, sett den i parkeringsposisjon.

## Figur M

## Starte arbeidet

## OBS

### Ukontrollert bevegelse

Skader på utstyr og eiendom

Så snart enheten er slått på, begynner rengjøringsrullene å rotere.

Hold i håndtaket slik at enheten ikke beveger seg på egen hånd.

## OBS

### Ferskt eller skittent vanntank ikke brukt

Materielle skader

Før rengjøringsarbeidet, må du forsikre deg om at ferskvannstanken er fylt med vann og at spillvannstanken er satt inn i enheten.

1. Ta rengjøringsvalsene av apparatet (se kapittel *Rengjøre rengjøringsvalsene*).
2. Fukt rengjøringsvalsene med ferskvann.
3. Monter rengjøringsvalsene.
4. Trykk på PÅ-/AV-bryteren.

## Figur N

Apparatet slås på.

5. Aktiver boost-funksjonen for å rengjøre gjenstridig smuss (se kapittel *Generelle anvisninger for betjening*).

## Tømme skittenvannstanken

- Tøm skittenvannstanken så snart ferskvannstanken er tom, eller apparatet ikke lenger absorberer fuktighet og det blir igjen vann på gulvet.

1. Trykk på PÅ-/AV-bryteren.

## Figur L

Apparatet slås av.

2. Sett apparatet i parkeringsposisjon (se kapittel *Generelle anvisninger for betjening*).
3. Løsnede de to låsekloffene på apparatet.

## Figur O

Skittenvannstanken løser seg fra apparatet.

4. Løft apparatet og sett det til side.
5. Ikke ta tak i dekslet når du skal bære skittenvannstanken bort for å tømme den, bær den med begge hender på siden av oppsamlingsskålen. Hold skittenvannstankens vannrett, ellers kan det renne ut spillvann.
6. Tøm skittenvannstanken.

## Figur P

Ved hadnakkert smuss spuler du skittenvannstanken med vann fra springen (se kapittel *Rengjøre skittenvannstanken*).

7. Rengjør feieskuffene (se kapittel *Rengjør feieskuffene*).

8. Sett skittenvannstanken inn i apparatet i omvendt rekkefølge.

## Avbryte driften

## OBS

### Fare for skade på grunn av fuktighet og rengjøringsmidler, eller ved at apparatet velter

Fare for materielle skader på ømfintlige gulv og på rengjøringsvalsene ved langvarig eksponering for fuktighet og rengjøringsmidler.

Fare for materielle skader hvis apparatet velter.

Sett alltid apparatet i parkeringsposisjon når du tar en pause fra jobb og etter jobb.

Ikke len apparatet mot vegger, dører eller andre gjenstander når du setter det fra deg.

1. Trykk på PÅ-/AV-bryteren.

## Figur L

Apparatet slås av.

2. Sett apparatet i parkeringsposisjon (se kapittel *Generelle anvisninger for betjening*).

## Skylle rengjøringsvalsene

Er det mye smuss, kan rengjøringsvalsene innimellom rengjøres med skyllefunksjonen.

## Merknad

Når arbeidet er slutt, og før apparatet skal oppbevares, må rengjøringsvalsene tas av og rengjøres under rennende vann eller i vaskemaskinen (se kapittel *Rengjøre rengjøringsvalsene*). Skyllefunksjonen erstatter ikke den påfølgende grunnrengjøringen.

1. Trykk på PÅ-/AV-bryteren.

## Figur L

Apparatet slås av.

2. Sett apparatet i parkeringsposisjon (se kapittel *Generelle anvisninger for betjening*).
3. Kontroller nivået i ferskvannstanken, det må være minst 50 %.

Fyll om nødvendig ferskvannstanken tilsvarende (se kapittel *Fylle ferskvannstanken*).

4. Trykk på knappen for boost-funksjonen og hold den trykket.

## Figur Q

- Trykk på PÅ-/AV-bryteren og hold den trykket. Etter ca. 3 s er skyllefunktjonen aktivert, og rengjøringsvalsene roterer og skylles. PÅ-/AV-bryteren blinker.
- Slipp knappen for boost-funktjonen og PÅ-/AV-bryteren.
- Apparatet slår seg automatisk av etter ca. 2 minutter. Skyllefunktjonen kan avsluttes når som helst ved å trykke på PÅ-/AV-bryteren.
- Tøm skittenvannstanken (se kapittel *Tømme skittenvannstanken*).
- Kontroller påfyllingsnivået i ferskvannstanken, fyll om nødvendig ferskvannstanken tilsvarende (se kapittel *Fyll ferskvannstanken*).

### Avslutte driften

- Trykk på PÅ-/AV-bryteren.  
**Figur L**  
Apparatet slås av.
- Sett apparatet i parkeringsposisjon (se kapittel *Generelle anvisninger for betjening*).
- Trykk på utløserknappen for batteripakken og trekk batteripakken ut av batteriholderen.  
**Figur R**
- Lad opp batteriet.  
Også delvis oppladede batteripakker skal lades opp etter bruk.

### OBS

#### Størknet smuss

Størknet smuss kan skade enheten permanent.

Det anbefales å rengjøre enheten helt etter hver bruk.

- Rengjør apparatet (se kapittel *Rengjøre apparatet*).

### Oppbevare apparatet

### OBS

#### Fare for skade og luktutvikling fra væsker og fuktig smuss

Væsker og fuktig smuss i apparatet kan føre til bakterieansamling og luktutvikling når apparatet ikke er i bruk eller under lagring.

Fuktig smuss kan tørke opp i apparatet og på rengjøringsvalsene og forringe rengjøringsytelsen.

Tøm ferskvannstanken og skittenvannstanken etter endt arbeid og før du skal oppbevare apparatet.

Rengjør skittenvannstanken, feieskuffene og rengjøringsvalsene.

La de rene rengjøringsvalsene lufttørke, f.eks. montert på apparatet eller stående loddrett. Ikke plasser våte rengjøringsvalser på fuktømfintlige overflater, i lukkede beholdere eller i skap.

- Rengjør apparatet (se kapittel *Rengjøre apparatet*).
- Rengjør skittenvannstanken (se kapittel *Rengjøre skittenvannstanken*).
- Rengjør feieskuffene (se kapittel *Rengjør feieskuffene*).
- Rengjør rengjøringsvalsene (se kapittel *Rengjøre rengjøringsvalsene*).
- Lad opp batteripakken (se bruksanvisningene for batteripakken og laderen).
- Sett apparatet i parkeringsposisjon (se kapittel *Generelle anvisninger for betjening*) og oppbevar det i et tørt rom innendørs.

## Transport

### ⚠ FORSIKTIG

#### Ved ignorering av vekten

Fare for personskader og materielle skader

Ta hensyn til apparatets vekt under transport.

- For å bære apparatet tar du tak i håndtaket under holderen til batteripakken.

#### Figur S

- Ved transport i kjøretøyer må apparatet sikres mot å skli og velte iht. gjeldende bestemmelser.

## Lagring

### ⚠ FORSIKTIG

#### Ved ignorering av vekten

Fare for personskader og materielle skader

Ta hensyn til apparatets vekt ved lagring.

Apparatet skal kun lagres innendørs.

- Trykk på utløserknappen for batteripakken og trekk batteripakken ut av batteriholderen for å unngå at batteripakken lades ut.

#### Figur R

## Rengjøre apparatet

### Rengjøre apparatet

### OBS

#### Fare for skade og luktutvikling fra væsker og fuktig smuss

Væsker og fuktig smuss i apparatet kan føre til bakterieansamling og luktutvikling når apparatet ikke er i bruk eller under lagring.

Fuktig smuss kan tørke opp i apparatet og på rengjøringsvalsene og forringe rengjøringsytelsen.

Tøm ferskvannstanken og skittenvannstanken etter endt arbeid og før du skal oppbevare apparatet.

Rengjør skittenvannstanken, feieskuffene og rengjøringsvalsene.

La de rene rengjøringsvalsene lufttørke, f.eks. montert på apparatet eller stående loddrett. Ikke plasser våte rengjøringsvalser på fuktømfintlige overflater, i lukkede beholdere eller i skap.

- Trykk på PÅ-/AV-bryteren.

#### Figur L

Apparatet slås av.

- Sett apparatet i parkeringsposisjon (se kapittel *Generelle anvisninger for betjening*).
- Smuss og rester av rengjøringsmiddel på huset tørkes av med en fuktig klut.
- Ta av ferskvannstanken, tøm den og sett den inn i apparatet igjen (se kapittel *Fyll ferskvannstanken*).

### Rengjøre skittenvannstanken

### OBS

#### Smuss som sitter fast

Smuss som sitter fast, kan i det lange løp skade apparatet.

Vi anbefaler å rengjøre apparatet etter hver bruk.

Rengjør skittenvannstanken regelmessig.

- Trykk på PÅ-/AV-bryteren.

#### Figur L

Apparatet slås av.

- Sett apparatet i parkeringsposisjon (se kapittel *Generelle anvisninger for betjening*).
- Tøm skittenvannstanken (se kapittel *Tømme skittenvannstanken*).

- Trekk i dekselgrepet og ta av dekslet.  
**Figur T**
- Rengjør skittenvannsskålen og dekslet med vann fra springen.  
**Figur U**
- La skittenvannsskålen og dekslet tørke eller tørk av dem med en lofri klut.
- Monter skittenvannstanken i omvendt rekkefølge og sett den inn i apparatet.

### Rengjør feieskuffene

#### OBS

##### Smuss som sitter fast

*Smuss som sitter fast, kan i det lange løp skade apparatet.*

*Vi anbefaler å rengjøre apparatet etter hver bruk.*

*Rengjør feieskuffene regelmessig.*

- Trykk på PÅ/AV-bryteren.  
**Figur L**  
Apparatet slås av.
- Sett apparatet i parkeringsposisjon (se kapittel *Generelle anvisninger for betjening*).
- Ta av skittenvannstanken (se kapittel *Tømme skittenvannstanken*).
- Ta ut feieskuffene.
  - Løsne feieskuffene på siden og sving dem fremover.
  - Trekk ut feieskuffene på siden.

#### Figur V

- Rengjør begge feieskuffene under rennende vann.

#### Figur W

- Ta rengjøringsbørsten av dekslet på skittenvannstanken og fjern smuss som sitter fast i kammene (vist med en ramme).
- Sett inn begge feieskuffene i omvendt rekkefølge.

### Rengjøre rengjøringsvalsene

#### OBS

##### Rester av rengjøringsmiddel i rengjøringsvalsene

Skum

*Vask rengjøringsvalsene under rennende vann etter hver bruk, eller vask dem i vaskemaskinen.*

#### OBS

##### Bruk av tøymykner eller tørketrommel skader rengjøringsvalsene

*Skader på mikrofibrene*

*Ikke bruk tøymykner når du vasker rengjøringsvalsene i vaskemaskinen.*

*Ikke tørk rengjøringsvalsene i tørketrommelen.*

*Ikke blek eller stryk rengjøringsvalsene.*

- Trykk på PÅ/AV-bryteren.

#### Figur L

Apparatet slås av.

- Sett apparatet i parkeringsposisjon (se kapittel *Generelle anvisninger for betjening*).
- Ta tak i de innfelte grepene på siden av rengjøringsvalsene og skru dem ut.

#### Figur X

- Rengjør rengjøringsvalsene under rennende vann eller vask dem i vaskemaskinen ved maks. 60 °C.

#### Figur Y

- Rengjør valsedrevene med en fuktig klut.
- Vri rengjøringsvalsene på valsedrevene. Pass på at fargene på innsiden av valsen og valsedrevet stemmer (grønn til grønn og blå til blå).

#### Figur Z

- Monter valsene på apparatet eller la dem tørke stående.

### Rengjøre vannfordelingslistene

#### OBS

##### Smuss som sitter fast

*Smuss som sitter fast, kan i det lange løp skade apparatet.*

*Vi anbefaler å rengjøre apparatet etter hver bruk.*

*Rengjør vannfordelingslistene regelmessig.*

- Trykk på PÅ/AV-bryteren.

#### Figur L

Apparatet slås av.

- Sett apparatet i parkeringsposisjon (se kapittel *Generelle anvisninger for betjening*).
- Ta av skittenvannstanken (se kapittel *Tømme skittenvannstanken*).
- Ta av rengjøringsvalsene (se kapittel *Rengjøre rengjøringsvalsene*).
- Fjern dekslene på vannfordelingslistene.

#### Figur AA

##### Monteringstips

*Legg merke til sidemarkeringene på dekslene og apparatet (L til L og R til R).*

- Rengjør dekslene under rennende vann.
- Rengjør begge vannfordelingslistene (vist innrammet) med en fuktig klut.

#### Figur AB

- Kontroller ferskvannsinnløpsåpningene (piler) for smuss. Fjern ev. smuss som sitter fast med rengjøringsbørsten.
- Sett delene sammen igjen i omvendt rekkefølge.

### Bistand ved feil

Feil har oftest enkle årsaker som du selv kan utbedre ved hjelp av følgende oversikt. I tilstilfeller, eller ved driftsforstyrrelser som ikke er nevnt her, kan du kontakte vår autoriserte kundeservice.

#### Rengjøringsvalsene roterer ikke og varsellampen tennes

Motorens sikkerhetsutkobling er utløst, f.eks. grunnet for kraftig press på rengjøringsvalsene eller fordi det kjøres mot en vegg eller et hjørne.

- Trykk på PÅ/AV-bryteren to ganger.  
Bare beveg apparatet frem og tilbake under rengjøring, ikke utøv trykk på det.

Rengjøringsvalsene er blokkert.

- Sjekk om det sitter fast en gjenstand på rengjøringsvalsene. Fjern ev. gjenstanden som er klemt fast.
- Sjekk om det har samlet seg smuss i feieskuffene, og fjern den (se kapittel *Rengjør feieskuffene*).
- Kontroller at feieskuffene er satt riktig inn. Ta ut feieskuffene og sett dem inn på nytt.

#### Apparatet kan ikke slås på

Batteripakken er tom.

- Ta batteripakken ut av batteriholderen og lad den opp (se kapittel *Avslutte driften*).
- Skyv den ladede batteripakken inn i batteriholderen til du hører at den går i inngrep (se kapittel *Sette inn batteriet*).

Batteripakken er ikke låst i batteriholderen.

- Skyv batteripakken inn i holderen til den du hører at den går i inngrep (se kapittel *Sette inn batteriet*).

#### Apparatet tar ikke opp smuss

Det er ikke vann i ferskvannstanken.

- Fyll vann på ferskvannstanken (se kapittel *Fylle ferskvannstanken*).

Ferskvannstanken sitter ikke korrekt i apparatet.

- Sett inn ferskvannstanken slik at den er godt festet på apparatet.

Skittenvannstanken mangler eller sitter ikke korrekt i apparatet.

- Sjekk om dekelet er riktig monteret på skittenvannskålen (se kapittel *Rengjøre skittenvannstanken*).
- Sett skittenvannstanken inn i apparatet og fest den riktig.

Feieskuffene mangler eller sitter ikke korrekt i skittenvannstanken.

- Sett feieskuffene riktig inn i skittenvannstanken (se kapittel *Rengjør feieskuffene*).

Rengjøringsvalsene mangler eller sitter ikke korrekt i apparatet.

- Sett inn rengjøringsvalsene eller skru dem riktig på valsedevene (se kapittel *Rengjøre rengjøringsvalsene*).

Rengjøringsvalsene er skitne eller slitt.

- Rengjør eller bytt ut rengjøringsvalsene.

Vannfordelingslistene er skitne.

- Rengjør vannfordelingslistene (se kapittel *Rengjøre vannfordelingslistene*).

### Rengjøringsvalsene er for tørre

Rengjøringsvalsene er ikke fuktet tilstrekkelig.

- Fukt rengjøringsvalsene ved å aktivere boost-funksjonen (se kapittel *Generelle anvisninger for betjening*).

Ferskvannsfileret er skittent.

- Rengjør ferskvannsfileret.
  - a Ta ut ferskvannstanken (se kapittel *Fylle ferskvannstanken*).**Figur AC**
  - b Ta ut ferskvannsfileret.
  - c Rengjør ferskvannsfileret under rennende vann.
  - d Sett delene sammen igjen i omvendt rekkefølge.

### Utilfredsstillende rengjøringsresultat

Rengjøringsvalsene ble ikke vasket før første gangs bruk.

- Vask rengjøringsvalsene ved 60 °C i vaskemaskinen (se kapittel *Rengjøre rengjøringsvalsene*).

Rengjøringsvalsene er skitne.

- Rengjør rengjøringsvalsene.

Rengjøringsvalsene er ikke fuktet tilstrekkelig.

- Fukt rengjøringsvalsene ved å aktivere boost-funksjonen (se kapittel *Starte arbeidet*).

Vannfordelingslistene er skitne.

- Rengjør vannfordelingslistene (se kapittel *Rengjøre vannfordelingslistene*).

Det er brukt feil vaskemiddel eller dosering.

- Bruk kun rengjøringsmiddel fra KÄRCHER, og overhold riktig dosering.

Det er rester av andre rengjøringsmidler på gulvet.

- Skyll valsene grundig med vann for å fjerne rester av rengjøringsmiddel.

- Rengjør gulvet flere ganger med apparatet, uten rengjøringsmiddel og med rene valser. Rester av rengjøringsmiddel på gulvet fjernes.

### Vannabsorpsjonen er ikke optimal

Feieskuffene sitter ikke korrekt i apparatet.

- Sett feieskuffene riktig inn i apparatet (se kapittel *Rengjør feieskuffene*).

Rengjøringsvalsene er slitte.

- Skift ut rengjøringsvalsene (se kapittel *Rengjøre rengjøringsvalsene*).

### Apparatet lekker skittent vann

Skittenvannstanken er full.

- Tøm skittenvannstanken (se kapittel *Tømme skittenvannstanken*).

Skittenvannstanken sitter ikke korrekt i apparatet.

- Sett skittenvannstanken korrekt inn i apparatet (se kapittel *Tømme skittenvannstanken*).

Feieskuffene sitter ikke korrekt i apparatet.

- Sett feieskuffene riktig inn i apparatet (se kapittel *Rengjør feieskuffene*).

Skittenvannstanken er skadet.

- Henvend deg til autorisert kundeservice.

## Garanti

Vår ansvarlige salgsorganisasjon for det enkelte land har utgitt garantibetingelsene som gjelder i det aktuelle landet. Eventuelle feil på apparatet repareres gratis i garantitiden dersom disse kan føres tilbake til material- eller produksjonsfeil. Ved behov for garantireparasjoner, vennligst henvend deg med kjøpskvitteringen til din forhandler eller nærmeste autoriserte kundeservice. (Se adresse på baksiden)

## Tilbehør og reservedeler

Bruk bare originalt tilbehør og originale reservedeler; de garanterer for en sikker og problemfri drift av apparatet. Informasjon om tilbehør og reservedeler finner du på [www.kaercher.com](http://www.kaercher.com).

## Reservedelsliste

Bruk bare KÄRCHER originale batteripakker, ikke engangsbatterier.

Betegnelse	Bestillingsnummer
Valessett, standard, grå/blå	4.030-088.0
Valessett, hard, grå/grønn	4.030-126.0
CA 50 C, Floor Pro Professional (1,0 l)	6.296-053.0
Doseringshode	6.393-185.0
Batteri Battery Power 18/25 DW	
Batteri Battery Power 18/50 DW	
Batteri Battery Power+ 18/30 DW	
Hurtiglader Battery Power 18/25	2.445-032.0
Hurtiglader Battery Power+ 18/60	2.445-044.0
Universallader Battery Power+ 18-36/60	2.445-054.0

## EU-samsvarserklæring

Vi erklærer herved at maskinen beskrevet nedenfor på grunn av design og konstruksjon, samt i versjonen som vi har markedsført, oppfyller de relevante grunnleggende helse- og sikkerhetskravene i EU-direktivene. Endringer på maskinen uten avtale med oss, gjør at denne erklæringen blir ugyldig.

Produkt: Gulvvasker

Type: 1.783-xxx

### Gjeldende EU-direktiver

2006/42/EF (+2009/127/EF)

2014/30/EU

2011/65/EU

### Anvendte harmoniserte standarder

EN 60335-1

EN 60335-2-72

EN 62233: 2008

EN 55014-1: 2017 + A11: 2020



H. Jenner  
Chairman of the Board of Management



S. Reiser  
Director Regulatory Affairs & Certification

#### Dokumentasjonsfullmektig:

S. Reiser

Alfred Kärcher SE & Co. KG  
Alfred-Kärcher-Str. 28 - 40  
71364 Winnenden (Germany)  
Tlf.: +49 7195 14-0  
Faks: +49 7195 14-2212  
Winnenden, 2021/04/01

## Tekniske data

### Elektrisk tilkobling

Nominell spenning V 18 DC

Nominell effekt W 70

Beskyttelsesklasse III

Beskyttelsesgrad IPX4

### Effektspesifikasjoner apparat

Rulledreininger per minutt rengjøringsnivå 1 o/min 500

Rulledreininger per minutt boost-funksjon o/min 650

Driftstid ved fullt ladet batteri min 45

### Påfyllingsmengde

Volum rentvannstank ml 1000

Volum bruktvannstank ml 700

### Mål og vekt

Vekt (uten tilbehør og rengjørings-kg væsker) 6,1

Lengde mm 340

Bredde mm 305

Høyde mm 1200

### Registrerte verdier iht. EN 60335-2-72

Hånd-arm-vibrasjonsverdi  $m/s^2$  0,4

Usikkerhet K  $m/s^2$  0,2

Lydtryknivå  $L_{pA}$  dB(A) 55

Usikkerhet  $K_{pA}$  dB(A) 2

Lydeffektnivå  $L_{WA}$  + usikkerhet  $K_{WA}$  dB(A) 71

Med forbehold om tekniske endringer.

## Innehåll

Allmän informasjon.....	72
Miljøskydd.....	72
Sikkerhetsinformasjon.....	72
Avsedd anvendning.....	73
Leveransens omfatning.....	73
Beskrivning av maskinen.....	73

Idrifttagning.....	74
Drift.....	74
Transport.....	76
Förvaring.....	76
Rengjøre maskinen.....	76
Hjelp ved störningar.....	77
Garanti.....	78
Tillbehör och reservdelar.....	78
EU-försäkring om överensstämmelse.....	78
Tekniske data.....	79

## Allmän informasjon

Läs respektive bifogad originalbruksanvisning till maskinen, batteripaketet och laddaren. Följ anvisningarna. Spara texterna för senare bruk eller för nästa ägare.

- Om inte bruksanvisningen beaktas kan det uppstå skador på maskinen och risker för användaren och andra personer.
- Informera försäljaren omgående om transportskador uppstått.
- Kontrollera vid uppackningen att inga tillbehör saknas eller är skadade.

## Miljøskydd



Förpackningsmaterialen kan återvinnas. Avfallshandtera förpackningar på ett miljövänligt sätt.



Elektriska och elektroniska maskiner innehåller ofta värdefulla återvinningsbara material och komponenter såsom engångsbatterier, uppladdningsbara batterier och olja, som vid felaktig användning eller felaktig avfallshantering kan utgöra en potentiell risk för människors hälsa och för miljön. Dessa komponenter är dock nödvändiga för att maskinen ska kunna arbeta korrekt. Maskiner som märkts med denna symbol får inte kastas i hushållssoporna.

### Informasjon om ämnen (REACH)

Aktuell informasjon om ämnen finns på: [www.kaercher.com/REACH](http://www.kaercher.com/REACH)

## Sikkerhetsinformasjon

Läs igenom den här säkerhetsinformasjonen och den här bruksanvisningen i original innan du använder maskinen för första gången. Följ anvisningarna. Spara bruksanvisningen i original för senare bruk eller för nästa ägare.

- Förutom anvisningarna i bruksanvisningen ska lagstiftarens allmänna säkerhets- och skyddsföreskrifter följas.
- Varnings- och informations skyltar på maskinen innehåller viktig informasjon för en riskfri drift.

### Risiknivær



#### FARA

- Varnar om en omedelbart överhängande fara som kan leda till svåra personskador eller dödsfall.



#### VARNING

- Varnar om en möjlig farlig situation som kan leda till svåra personskador eller dödsfall.



#### FÖRSIKTIGHET

- Varnar om en möjlig farlig situation som kan leda till lättare personskador.

#### OBSERVERA

- Varnar om en möjlig farlig situation som kan leda till materiella skador.



## Batteripaket och laddare

Läs dessutom bruksanvisningarna och säkerhetsinstruktionerna som medföljer batteripaketet och laddaren.

Denna maskin kan användas tillsammans med alla 18 V Kärcher Battery Power och 18 V Kärcher Battery Power+ batteripaket.

## Säker hantering

**⚠ FARA** • Kvävningrisk. Håll förpackningsfolier utom räckhåll för barn.

**⚠ VARNING** • Maskinen får endast användas av personer som instruerats i hur den fungerar eller tydligt visat att de klarar av att hantera den och uttryckligen fått uppdraget att använda den. • Använd endast maskinen enligt bestämmelserna. Ta hänsyn till lokala förhållanden när du arbetar med maskinen och var försiktig när folk befinner sig i närheten, framför allt barn. • Följ de tillämpliga säkerhetsföreskrifterna inom farliga områden (t.ex. på bensinstationer). Använd aldrig maskinen i utrymmen där det föreligger explosionsrisk. • Barn och personer som inte kan innehålla i denna bruksanvisning får inte använda maskinen. Det kan finnas lokala föreskrifter som höjer den lägsta tillåtna åldern för användaren. • Denna maskin får inte användas av personer (inklusive barn) med nedsatt fysisk, sensorisk eller mental förmåga eller med begränsad kunskap och erfarenhet. • Barn får inte leka med den här maskinen. • Håll uppsikt över barn för att vara säkra på att de inte leker med maskinen. • Håll kroppsdelar (t.ex. fingrar, händer) borta från de roterande rengöringsrullarna • Risk för personskador på grund av spetsiga föremål (t.ex. stickor). Skydda händerna när du rengör golvhuvudet.

**⚠ FÖRSIKTIGHET** • Använd inte maskinen om den just har fallit ned, har synliga skador eller är otät. • Använd och förvara bara maskinen enligt beskrivningen och bilderna. • Lämna aldrig maskinen obevakad medan den är i drift. • Stäng av maskinen före alla rengörings- och underhållsarbeten och ta bort batteripaketet.

**OBSERVERA** • Använd endast maskinen inomhus. • Risk för maskinskador! Håll aldrig lösningsmedel, vätskor som innehåller lösningsmedel eller outspädda syror (t.ex. rengöringsmedel, bensin, förtunning och acetone) i vattentanken. • Slå endast på apparaten när färskvattentanken och smutsvattentanken är installerade. • Plocka inte upp några vassa eller stora föremål, t.ex. skärvar, stenar eller delar av leksaker. • Fyll inte på ättiksyra, avkalkningsmedel, eteriska oljor eller liknande i färskvattentanken. Var också försiktig så att apparaten suger upp sådan ämnen. • Använd endast apparaten på hårda golv med en vattenfast beläggning, t.ex. lackerad parkett, emaljerade klinker eller linoleum. • Använd inte apparaten för rengöring av mattor eller heltäckningsmattor. • Kör inte apparaten över golvgalleret på konvektorelement. Apparaten kan inte suga upp vatten när den står över galleret. • Maskinen får inte användas vid temperaturer under 0 °C. • Förvara maskinen endast inomhus.

## Elektriska komponenter

**⚠ FARA** • Sänk inte ner maskinen i vattnet. • Rör aldrig vid kontakter eller ledningar.

**⚠ VARNING** • Maskinen innehåller elektriska komponenter och får aldrig rengöras under rinnande vatten.

**⚠ FÖRSIKTIGHET** • Maskinen får bara repareras av en auktoriserad kundservice.

## Avsedd användning

Denna maskin är lämplig för yrkesmässig och industriell användning, t.ex. på hotell, i skolor, på sjukhus, på fabriker, i butiker, på kontor och hos utyringsfirmor. Använd den här maskinen endast i enlighet med uppgifterna i den här bruksanvisningen.

- Maskinen får endast användas till rengöring av jämna golv som tål fukt och polering.
- Maskinen är inte lämplig för rengöring av kalla golv (t.ex. i kylrum).
- Maskinen är inte avsedd att användas i explosionsfarliga områden.

## Leveransens omfattning

Kontrollera att innehållet i leveransen är fullständigt. Kontakta din försäljare om något tillbehör saknas eller om det finns transportskador.

## Beskrivning av maskinen

För bilder, se de utfällbara sidorna.

### Bild A

- ① Varningslampa
- ② Knapp för boost-funktion
- ③ Strömbrytare
- ④ Handtag
- ⑤ Batteripaketets frigöringsknapp
- ⑥ Fäste för batteripaket
- ⑦ Handtagsskäpa
- ⑧ Typskylt
- ⑨ Färskvattenfilter
- ⑩ Färskvattentank
- ⑪ Lockhandtag
- ⑫ Rengöringsborste
- ⑬ Lock
- ⑭ Låsflikar
- ⑮ Smutsvattenskäp
- ⑯ Smutsvattentank
- ⑰ Sopkärl
- ⑱ Förslutning
- ⑲ Lock
- ⑳ Doseringshuvud
- ㉑ Rengöringsmedel CA 50 C (0,5 l rund flaska)
- ㉒ Rengöringsvalsar (reserv)
- ㉓ \*Batteripaket Battery Power 18/25 DW eller Batteripaket Battery Power+ 18/30 DW
- ㉔ \*Nätsladd för snabbaddare
- ㉕ \*Snabbaddare Battery Power 18/25 eller Snabbaddare Battery Power+ 18/60

## 26 Rengöringsvalsar

\*BR 30/1 C Bp Pack

### Idrifttagning

#### Ladda batteripaket

1. Ladda batteripaketet (se bruksanvisningen och säkerhetsanvisningarna för batteripaketet och laddaren).

#### Sätta in batteripaket

1. Skjut in batteripaketet i fästet på maskinen tills det snäpper in hörbart.

**Bild B**

#### Rengörings- och vårdmedel

### OBSERVERA

*Användning av olämpliga rengöringsmedel och vårdprodukter*

Användning av olämpliga rengöringsmedel och vårdprodukter kan skada apparaten. Garantin omfattar inte sådan användning.

Använd endast KÄRCHER rengöringsmedel.

Följ alltid korrekt dosering.

#### Hänvisning

Använd KÄRCHER rengöringsmedel eller vårdprodukter efter behov.

- Beakta tillverkarens specifikationer när du doserar rengörings- och vårdmedlen.
- Fyll först på vatten och sedan rengörings- eller vårdmedel i färskvattentanken så att det inte bildas skum.
- Lämna plats för rengörings- och vårdmedlen när du fyller på vatten för att undvika att det flödar över.

#### Fyll färskvattentanken

1. Ta tag i färskvattentanken i handtagsfördjupningarna på sidan och ta ut den från apparaten.

**Bild C**

2. Öppna tanklåset.

**Bild D**

3. Fyll färskvattentanken med rent kranvatten (max. 40 °C) upp till MAX-markeringen som högst. Om rengöringsmedel ska användas, fyll på mindre färskvatten enligt motsvarande.
4. Fyll vid behov på KÄRCHER rengörings- och skyddsmedel i färskvattentanken.

### OBSERVERA

*Över- eller underdosering av rengörings- eller vårdmedel*

Kan leda till dåliga rengöringsresultat.

Beakta den rekommenderade doseringen av rengörings- och vårdmedlen.

#### Hänvisning

För bästa rengörings- och skötselet resultat rekommenderar vi att du endast använder KÄRCHER-produkter och doseringshuvudet.

5. Skruva av locket på den runda flaskan.

**Bild E**

6. Skruva fast doseringshuvudet på den runda flaskan.
7. Tryck ihop den runda flaskan i mitten, tills den nödvändiga mängden rengöringsmedel har runnit in i doseringshuvudet.

**Bild F**

Ta då hänsyn till följande:

- a. Specifikationer från rengöringsmedelstillverkaren för blandningsförhållandet mellan rengöringsmedelstillverkare och färskvatten
  - b. Motsvarande skala på doseringshuvudet
  - c. Tankens volym
8. Öppna locket på doseringshuvudet.
  9. Fyll på rengöringsmedel i tanken.

#### Bild G

10. Stäng locket på doseringshuvudet.
11. Stäng tanklocket.
12. Sätt i färskvattentanken i apparaten tills den klickar på plats.

### Drift

#### Allmän information om användning

### OBSERVERA

#### Fukt

*Skador på känsliga golv*

Kontrollera på ett dolt ställe att golvet är vattenbeständigt innan du använder apparaten.

Rengör aldrig vattenkänsliga golvbeläggningar som t.ex. obehandlade korkgolv (fukt kan tränga in och skada golvet).

### OBSERVERA

*Skaderisk pga fukt och rengöringsmedel samt om maskinen välter*

Risk för materialskador på känsliga golv och på rengöringsvalsarna pga långvarig exponering för fukt och rengöringsmedel.

Risk för materialskador om maskinen välter.

Placera alltid maskinen i parkeringsposition vid avbrott i arbetet och efter arbets slut.

Luta inte maskinen mot väggar, dörrar eller andra föremål.

### OBSERVERA

#### Materiella skador

*Materialsador på maskinen pga stora, spetsiga, skrymmande föremål.*

Använd eller förvara inte maskinen på hård, grov smuts och hårda föremål, eftersom delarna kan fastna under smutsvattentanken och repa golvet och smutsvattentanken.

Ta bort föremål, t.ex. glasbitar, småsten från golvet, innan arbetet påbörjas eller maskinen ställs undan.

- Tvåta rengöringsvalsarna i 60 °C i en tvättmaskin för bästa rengöringsresultat före den första användningen.
- Arbeta bakåt mot dörren så att det inte blir fotspår på det rengjorda golvet.

**Bild H**

- Golvet rengörs genom att maskinen flyttas fram och tillbaka i samma hastighet som vid dammsugning.
- Aktivera Boost-funktionen vid kraftig smuts. Håll då knapp Boost-funktion intryckt. Vid aktiverad Boost-funktion ökar valsvarvtalet och färskvattent mängden. Låt maskinen glida långsamt över golvet utan att utöva tryck på maskinen.

**Bild I**

- Om rengöringsvalsarna blockeras, t.ex. fastnar, stängs maskinen av. Varningslampan lyser. Åtgärda blockeringen. Tryck 2 gånger på ON/OFF-strömbrytaren för att slå på maskinen igen.

## Hänvisning

Det första trycket raderar felet, det andra trycket slår på maskinen.

Om man inte trycker på ON/OFF-strömbrytaren slocknar varningslampan efter 10 sek. Tryck 1 gång på ON/OFF-strömbrytaren för att slå på maskinen.

### Bild J

- När batteripaketets kapacitet nästan är förbrukad börjar ON/OFF-strömbrytaren att blinka.

### Bild K

Tryck på ON/OFF-strömbrytaren.

Maskinen stängs av.

Ta ut batteripaketet ur maskinen och ladda det (se kapitel *Avsluta driften*).

## Hänvisning

För att undvika att batteripaketet laddas ur helt stänger maskinen av sig själv innan batteripaketet har laddats ur helt.

- Stäng av maskinen och placera den i parkeringsposition vid avbrott i arbetet och efter arbetets slut. När maskinen är i parkeringsposition vidrör inte rengöringsvalsarna golvet.

### Bild L

- Luta inte maskinen mot väggar, dörrar eller andra föremål, utan placera maskinen i parkeringsposition.

### Bild M

## Påbörja arbetet

## OBSERVERA

### Okontrollerade rörelser

Skador på apparaten och andra föremål

När enheten är påslagen roterar rengöringsrullarna.

Håll i handtaget så att apparaten inte rör sig av sig själv.

## OBSERVERA

Apparaten används utan färsk- eller smutsvattentank

### Materiella skador

Kontrollera att färskvattentanken är fylld med vatten och att smutsvattentanken är monterad i apparaten innan rengöringsarbeten påbörjas.

- Ta bort rengöringsvalsarna på maskinen (se kapitel *Rengöra rengöringsvalsarna*).
- Fukta rengöringsvalsarna med färskvatten.
- Montera rengöringsvalsarna.
- Tryck på strömbrytaren.

### Bild N

Maskinen slås på.

- Aktivera Boost-funktionen för att rengöra hårt sittande smuts (se kapitel *Allmän information om användning*).

## Tömma smutsvattentanken

- Töm smutsvattentanken så snart färskvattentanken är tom eller maskinen inte längre absorberar fukt och det finns vatten kvar på golvet.

- Tryck på strömbrytaren.

### Bild L

Maskinen stängs av.

- Placera maskinen i parkeringsposition (se kapitel *Allmän information om användning*).

- Lossa båda läsklaffarna på maskinen.

### Bild O

Smutsvattentanken lossnar från maskinen.

- Lyft maskinen och ställ den åt sidan.
- Håll inte smutsvattentanken i locket vid transport till tömningsstället, utan med båda händerna på sidan

av droppbrickan. Håll smutsvattentanken vågrätt, i annat fall kan smutsvatten rinna ut.

- Töm smutsvattentanken.

### Bild P

Skölj ur smutsvattentanken med kranvatten vid hårt sittande smuts (se kapitel *Rengöra smutsvattentanken*).

- Rengör sopkanterna (se kapitel *Rengöra sopkanterna*).
- Sätt in smutsvattentanken i maskinen i omvänd ordningsföljd.

## Avbryta driften

## OBSERVERA

Skaderisk pga fukt och rengöringsmedel samt om maskinen välter

Risk för materialskador på känsliga golv och på rengöringsvalsarna pga långvarig exponering för fukt och rengöringsmedel.

Risk för materialskador om maskinen välter.

Placera alltid maskinen i parkeringsposition vid avbrott i arbetet och efter arbetets slut.

Luta inte maskinen mot väggar, dörrar eller andra föremål.

- Tryck på strömbrytaren.

### Bild L

Maskinen stängs av.

- Placera maskinen i parkeringsposition (se kapitel *Allmän information om användning*).

## Skölja rengöringsvalsarna

Rengöringsvalsarna kan mellanrengöras med skölj-funktionen vid mycket smuts.

### Hänvisning

Rengöringsvalsarna måste tas bort och rengöras under rinnande vatten eller i en tvättmaskin efter arbetets slut och innan maskinen ställs undan (se kapitel *Rengöra rengöringsvalsarna*). Sköljfunktionen ersätter inte den avslutande grundrengöringen.

- Tryck på strömbrytaren.

### Bild L

Maskinen stängs av.

- Placera maskinen i parkeringsposition (se kapitel *Allmän information om användning*).
- Kontrollera nivån i färskvattentanken, den måste vara minst 50 %.

Fyll på färskvattentanken motsvarande vid behov (se kapitel *Fyll färskvattentanken*).

- Tryck på knappen Boost-funktion och håll den intryckt.

### Bild Q

- Tryck på ON/OFF-strömbrytaren och håll den intryckt.

Efter ca 3 sek. är sköljfunktionen aktiverad, rengöringsvalsarna roterar och sköljs.

ON/OFF-strömbrytaren blinkar.

- Släpp knappen Boost-funktion och ON/OFF-strömbrytaren.
- Maskinen stängs av efter ca 2 min. Sköljfunktionen kan avslutas när som helst med ett tryck på ON/OFF-strömbrytaren.
- Töm smutsvattentanken (se kapitel *Tömma smutsvattentanken*).
- Kontrollera nivån i färskvattentanken, fyll på färskvattentanken motsvarande vid behov (se kapitel *Fyll färskvattentanken*).

## Avsluta driften

1. Tryck på strömbrytaren.  
**Bild L**  
Maskinen stängs av.
2. Placera maskinen i parkeringsposition (se kapitel *Allmän information om användning*).
3. Tryck på batteripaketets frigöringsknapp och dra ut batteripaketet ur fästet.  
**Bild R**
4. Ladda batteripaket.  
Även delvis urladdade batteripaket ska laddas efter användningen.

## OBSERVERA

### Fastsittande smuts

- Fastsittande smuts kan skada apparaten på sikt. Vi rekommenderar att apparaten rengörs fullständigt efter varje användning.*
5. Rengör maskinen (se kapitel *Rengöra maskinen*).

## Förvara maskinen

## OBSERVERA

### Skaderisk och luktutveckling pga vätskor och fuktig smuts

*Vätskor och fuktig smuts i maskinen kan leda till bakterieansamling och luktutveckling när den ställs undan eller inte används.*

*Fuktig smuts kan torka i maskinen och på rengöringsvalsarna och försämra maskinens rengöringsresultat. Töm färskvattentanken och smutsvattentanken efter arbetets slut och innan maskinen ställs undan.*

*Rengör smutsvattentanken, sopkanterna och rengöringsvalsarna.*

*Låt de rena rengöringsvalsarna lufttorka, t.ex. montera de på maskinen eller vertikalt stående. Placera inte våta rengöringsvalsar på fukt känsliga ytor, i slutna behållare eller skåp.*

1. Rengör maskinen (se kapitel *Rengöra maskinen*).
2. Rengör smutsvattentanken (se kapitel *Rengöra smutsvattentanken*).
3. Rengör sopkanterna (se kapitel *Rengöra sopkanterna*).
4. Rengör rengöringsvalsarna (se kapitel *Rengöra rengöringsvalsarna*).
5. Ladda batteripaketet (se bruksanvisningen till batteripaketet och laddaren).
6. Placera maskinen i parkeringsposition (se kapitel *Allmän information om användning*) och förvara den inomhus i ett torrt utrymme.

## Transport

### ⚠ FÖRSIKTIGHET

#### Bristande hänsyn till vikt

*Risk för personskador och materialskador*

*Ta hänsyn till maskinens vikt vid transport.*

1. Ta tag i greppskålen under batteripaketets fäste för att bära maskinen.

#### Bild S

2. Säkra enheten enligt gällande föreskrifter så att den inte kan glida eller välta vid transport i fordon.

## Förvaring

### ⚠ FÖRSIKTIGHET

#### Bristande hänsyn till vikt

*Risk för personskador och materialskador*

*Ta hänsyn till maskinens vikt vid förvaring.*

Maskinen får endast förvaras inomhus.

1. Tryck på batteripaketets frigöringsknapp och dra ut batteripaketet ur fästet för att undvika att batteripaketet laddas ur.

#### Bild R

## Rengöra maskinen

### Rengöra maskinen

## OBSERVERA

### Skaderisk och luktutveckling pga vätskor och fuktig smuts

*Vätskor och fuktig smuts i maskinen kan leda till bakterieansamling och luktutveckling när den ställs undan eller inte används.*

*Fuktig smuts kan torka i maskinen och på rengöringsvalsarna och försämra maskinens rengöringsresultat. Töm färskvattentanken och smutsvattentanken efter arbetets slut och innan maskinen ställs undan.*

*Rengör smutsvattentanken, sopkanterna och rengöringsvalsarna.*

*Låt de rena rengöringsvalsarna lufttorka, t.ex. montera de på maskinen eller vertikalt stående. Placera inte våta rengöringsvalsar på fukt känsliga ytor, i slutna behållare eller skåp.*

1. Tryck på strömbrytaren.  
**Bild L**  
Maskinen stängs av.
2. Placera maskinen i parkeringsposition (se kapitel *Allmän information om användning*).
3. Torka bort smuts och rengöringsmedelsrester på huset med en fuktig trasa.
4. Ta ut färskvattentanken, töm den och lägg tillbaka den i maskinen (se kapitel *Fyll färskvattentanken*).

## Rengöra smutsvattentanken

## OBSERVERA

### Hårt sittande smuts

*Hårt sittande smuts kan skada maskinen permanent. Vi rekommenderar att maskinen rengörs efter varje användning.*

*Rengör smutsvattentanken regelbundet.*

1. Tryck på strömbrytaren.  
**Bild L**  
Maskinen stängs av.
2. Placera maskinen i parkeringsposition (se kapitel *Allmän information om användning*).
3. Töm smutsvattentanken (se kapitel *Tömma smutsvattentanken*).
4. Dra i lockhandtaget och ta bort locket.  
**Bild T**
5. Rengör smutsvattenbrickan och locket med kranvatten.  
**Bild U**
6. Låt smutsvattenbrickan och locket torka eller torka av dem med en luddfri trasa.
7. Sätt ihop och sätt in smutsvattentanken i maskinen i omvänd ordningsföljd.

## Rengöra sopkanterna

## OBSERVERA

### Hårt sittande smuts

*Hårt sittande smuts kan skada maskinen permanent.*

*Vi rekommenderar att maskinen rengörs efter varje användning.*

*Rengör sopkanterna regelbundet.*

1. Tryck på strömbrytaren.

#### Bild L

Maskinen stängs av.

- Placera maskinen i parkeringsposition (se kapitel *Allmän information om användning*).
  - Demontera smutsvattentanken (se kapitel *Tömma smutsvattentanken*).
  - Demontera sopkanterna.
    - Lossa sopkanterna åt sidan och vrid dem framåt.
    - Ta bort sopkanterna åt sidan.
- Bild V**
- Rengör båda sopkanterna under rinnande vatten.
- Bild W**
- Ta bort rengöringsborsten ur locket på smutsvattentanken och ta bort hårt sittande smuts i kammarna (visas med en ram).
  - Montera båda sopkanterna i omvänd ordningsföljd.

## Rengöra rengöringsvalsarna

### OBSERVERA

#### Rengöringsmedelsrester i rengöringsvalsarna

##### Skumbildning

*Tvätta rengöringsvalsarna under rinnande vatten efter varje användning eller tvätta rengöringsvalsarna i en tvättmaskin.*

### OBSERVERA

#### Skador pga att rengöringsvalsarna tvättas med sköljmedel eller en torktumlare används

##### Skador på mikrofibrena

*Använd inte sköljmedel när rengöringsvalsarna tvättas i en tvättmaskin.*

*Lägg inte rengöringsvalsarna i en torktumlare.*

*Rengöringsvalsarna får inte blekas eller strykas.*

- Tryck på strömbrytaren.

##### Bild L

Maskinen stängs av.

- Placera maskinen i parkeringsposition (se kapitel *Allmän information om användning*).
- Ta tag i rengöringsvalsarnas greppskålar på sidan och skruva loss rengöringsvalsarna.

##### Bild X

- Rengör rengöringsvalsarna under rinnande vatten eller tvätta dem i max. 60 °C i en tvättmaskin.

##### Bild Y

- Rengör valsdrivningen med en fuktig trasa.
- Skruva fast rengöringsvalsarna på valsdrivningen. Beakta färgmarkeringen på valsens insida och valsdrivningen (grön till grön och blå till blå).

##### Bild Z

- Låt valsarna torka monterade på maskinen eller lodrätt stående.

## Rengöra vattenfördelningslisterna

### OBSERVERA

#### Hårt sittande smuts

*Hårt sittande smuts kan skada maskinen permanent.*

*Vi rekommenderar att maskinen rengörs efter varje användning.*

*Rengör vattenfördelningslisterna regelbundet.*

- Tryck på strömbrytaren.

##### Bild L

Maskinen stängs av.

- Placera maskinen i parkeringsposition (se kapitel *Allmän information om användning*).
- Demontera smutsvattentanken (se kapitel *Tömma smutsvattentanken*).
- Demontera rengöringsvalsarna (se kapitel *Rengöra rengöringsvalsarna*).
- Ta bort skydden på vattenfördelningslisterna.

##### Bild AA

### Monteringsanvisning

*Beakta sidomarkeringarna på skydden och på maskinen (L till L och R till R).*

- Rengör skydden under rinnande vatten.
- Rengör båda vattenfördelningslisterna (visas med en ram) med en fuktig trasa.

##### Bild AB

- Kontrollera om färskvattentilloppspöppningarna (pilar) är smutsiga, ta bort hårt sittande smuts med rengöringsborsten vid behov.
- Upprepa stegen i omvänd ordning för att sätta dit filtret igen.

## Hjälp vid störningar

Störningar har ofta enkla orsaker, som du kan åtgärda på egen hand med hjälp av översikten nedan. I tveksamma fall eller vid störningar som inte anges här, kontakta auktoriserad kundtjänst.

### Rengöringsvalsarna roterar inte och varningslampan lyser

Drivmotorns säkerhetsavstängning har löst ut, t.ex. pga för stort tryck på rengöringsvalsarna eller körning mot en vägg eller ett hörn.

- Tryck 2 gånger på ON/OFF-strömbrytaren.

Rengör genom att endast flytta maskinen fram och tillbaka, utöva inget tryck på maskinen.

Rengöringsvalsarna är blockerade.

- Kontrollera om ett föremål har fastnat på rengöringsvalsarna. Ta bort föremålet som har fastnat.
- Kontrollera om sopkanterna är fulla med smuts och ta bort den (se kapitel *Rengöra sopkanterna*).
- Kontrollera att sopkanterna sitter i rätt. Ta då bort sopkanterna och sätt i dem igen.

### Det går inte att starta apparaten

Batteripaketet är urladdat.

- Ta ut batteripaketet ur fästet och ladda det (se kapitel *Avsluta driften*).

- Skjut in det laddade batteripaketet i fästet tills det snäpper in hörbart (se kapitel *Sätta in batteripaketet*).

Batteripaketet har inte snäppt i fästet.

- Skjut in batteripaketet i fästet tills det snäpper in hörbart (se kapitel *Sätta in batteripaketet*).

### Maskinen tar inte upp smutsen

Det finns inget vatten i färskvattentanken.

- Fyll på vatten i färskvattentanken (se kapitel *Fyll färskvattentanken*).

Färskvattentanken sitter inte rätt i maskinen.

- Sätt in färskvattentanken så att den sitter fast i maskinen.

Smutsvattentanken saknas eller sitter inte rätt i maskinen.

- Kontrollera att locket är rätt monterat på smutsvattenbrickan (se kapitel *Rengöra smutsvattentanken*).

- Sätt in smutsvattentanken i maskinen och fäst den ordentligt.

Sopkanterna saknas eller sitter inte rätt i smutsvattentanken.

- Sätt in sopkanterna rätt i smutsvattentanken (se kapitel *Rengöra sopkanterna*).

Rengöringsvalsarna saknas eller sitter inte rätt i maskinen.

- Sätt in rengöringsvalsarna eller skruva fast dem rätt på valsdrivningen (se kapitel *Rengöra rengöringsvalsarna*).

Rengöringsvalsarna är smutsiga eller slitna.

- Rengör eller byt ut rengöringsvalsarna.

Vattenfördelningslisterna är smutsiga.

- Rengör vattenfördelningslisterna (se kapitel *Rengöra vattenfördelningslisterna*).

### Rengöringsvalsarna är för torra

Rengöringsvalsarna är inte tillräckligt fuktiga.

- Fukta rengöringsvalsarna genom att aktivera Boost-funktionen (se kapitel *Allmän information om användning*).

Färskvattenfiltret är smutsigt.

- Rengör färskvattenfiltret.
  - a Ta bort färskvattentanken (se kapitel *Fyll färskvattentanken*).
- **Bild AC**
  - b Ta bort färskvattenfiltret.
  - c Rengör färskvattenfiltret under rinnande vatten.
  - d Upprepa stegen i omvänd ordning för att sätta dit filtret igen.

### Ottifredsställande rengöringsresultat

Rengöringsvalsarna tvättades inte före den första användningen.

- Tvätta rengöringsvalsarna i 60 °C i en tvättmaskin (se kapitel *Rengöra rengöringsvalsarna*).

Rengöringsvalsarna är smutsiga.

- Rengör rengöringsvalsarna.

Rengöringsvalsarna är inte tillräckligt fuktiga.

- Fukta rengöringsvalsarna genom att aktivera Boost-funktionen (se kapitel *Påbörja arbetet*).

Vattenfördelningslisterna är smutsiga.

- Rengör vattenfördelningslisterna (se kapitel *Rengöra vattenfördelningslisterna*).

Fel rengöringsmedel eller dosering användes.

- Använd endast de angivna KÄRCHER rengöringsmedlen och med rätt dosering.

Det finns rester av andra rengöringsmedel på golvet.

- Tvätta bort rengöringsmedelsresterna på rengöringsvalsarna noggrant med vatten.
- Rengör golvet flera gånger med maskinen och rena rengöringsvalsar, utan att använda rengöringsmedel.

Rengöringsmedelsresterna på golvet tas bort.

### Vattenabsorptionen är inte optimal

Sopkanterna sitter inte rätt i maskinen.

- Sätt in sopkanterna rätt i maskinen (se kapitel *Rengöra sopkanterna*).

Rengöringsvalsarna är slitna.

- Byt ut rengöringsvalsarna (se kapitel *Rengöra rengöringsvalsarna*).

### Maskinen förlorar smutsvatten

Smutsvattentanken är full.

- Töm smutsvattentanken (se kapitel *Tömma smutsvattentanken*).

Smutsvattentanken sitter inte rätt i maskinen.

- Sätt in smutsvattentanken rätt i maskinen (se kapitel *Tömma smutsvattentanken*).

Sopkanterna sitter inte rätt i maskinen.

- Sätt in sopkanterna rätt i maskinen (se kapitel *Rengöra sopkanterna*).

Smutsvattentanken är skadad.

- Kontakta en auktoriserad kundtjänst.

## Garanti

I respektive land gäller de garantivillkor som publicerats av våra auktoriserade distributörer. Eventuella fel på maskinen repareras utan kostnad inom garantifristen, under förutsättning att det orsakats av ett material- eller tillverkningsfel. I frågor som gäller garantin ska du vända dig med kvitto till inköpsstället eller närmaste, auktoriserad kundtjänst.

(Se baksidan för adress)

## Tillbehör och reservdelar

Använd endast originaltillbehör och originalreservdelar, så att en säker och störningsfri drift av maskinen är garanterad.

Information om tillbehör och reservdelar finns på [www.kaercher.com](http://www.kaercher.com).

### Reservdelslista

Använd endast KÄRCHER originalbatteripaket, inte icke-uppladdningsbara batterier.

Beteckning	Beställningsnummer
Valssats, standard, grå/blå	4 030-088.0
Valssats, hård, grå/grön	4 030-126.0
CA 50 C, Floor Pro Professional (1,0 l)	6 296-053.0
Doseringshuvud	6.393-185.0
Batteripaket Battery Power 18/25 DW	
Batteripaket Battery Power 18/50 DW	
Batteripaket Battery Power+ 18/30 DW	
Snabbladdare Battery Power 18/25	2.445-032.0
Snabbladdare Battery Power+ 18/60	2.445-044.0
Universalladdare Battery Power+ 18-36/60	2.445-054.0

## EU-försäkringen om överensstämmelse

Härmed förklarar vi att nedan angiven maskin genom sin utformning och konstruktionstyp samt i det utförande som marknadsförs av oss uppfyller gällande grundläggande säkerhets- och hälsokrav i EU-direktivet. Denna försäkringen upphör att gälla om maskinen ändras utan att detta har godkänts av oss.

Produkt: Golvrengörare

Typ: 1.783-xxx

### Gällande EU-direktiv

2006/42/EG (+2009/127/EG)

2014/30/EU

2011/65/EU

### Tillämpade harmoniserade standarder

EN 60335-1

EN 60335-2-72

EN 62233: 2008

EN 55014-1: 2017 + A11: 2020

EN 55014-2: 2015

EN IEC 63000: 2018

Undertecknande agerar på uppdrag av och med styrelsens godkännande.

H. Jenner

Chairman of the Board of Management

S. Reiser

Director Regulatory Affairs & Certification

Dokumentationsbefullmäktigad:

S. Reiser

Alfred Kärcher SE & Co. KG

Alfred-Kärcher-Str. 28 - 40

D-71364 Winnenden (Germany)

Tfn: +49 7195 14-0

## Tekniska data

### Elanslutning

Märkspänning	V	18 DC
Märkeffekt	W	70
Skyddsklass		III

Kapslingsklass IPX4

### Effektdata maskin

Rullvarvart per minut rengöringsnivå 1	r/min	500
Rullvarvart per minut boostfunktion	r/min	650
Drifttid med full batteriladdning	min	45

### Påfyllningsmängd

Volym färskvattentank	ml	1000
Volym smutsvattentank	ml	700

### Mått och vikter

Vikt (utan tillbehör och rengöringsvätskor)	kg	6,1
Längd	mm	340
Bredd	mm	305
Höjd	mm	1200

### Fastställda värden enligt EN 60335-2-72

Hand-arm-vibrationsvärde	m/s <sup>2</sup>	0,4
Osäkerhet K	m/s <sup>2</sup>	0,2
Ljudtrycksnivå L <sub>PA</sub>	dB(A)	55
Osäkerhet K <sub>PA</sub>	dB(A)	2
Ljudeffektsnivå L <sub>WA</sub> + Osäkerhet K <sub>WA</sub>	dB(A)	71

Med förbehåll för tekniska ändringar.

## Sisältö

Yleisiä ohjeita .....	79
Ympäristönsuojelu .....	79
Turvallisuusohjeet .....	79
Määräystenmukainen käyttö .....	80
Toimituksen sisältö .....	80
Laitekuvaus .....	80
Käyttöönotto .....	80
Käyttö .....	81
Kuljetus .....	83
Varastointi .....	83
Laitteen puhdistus .....	83
Ohjeet häiriötilanteissa .....	84
Takuu .....	85
Lisävarusteet ja varaosat .....	85
EU-vaatimustenmukaisuusvakuutus .....	85
Tekniset tiedot .....	85

## Yleisiä ohjeita

Lue ennen laitteen ensimmäistä käyttöä vastaavat laitteen, akkupaketin ja laturin mukana toimitetut alkuperäiset käyttöohjeet. Menettele niiden mukaisesti.

Säilytä ohjeet myöhemmää käyttöä tai laitteen seuraavaa omistajaa varten.

- Käyttöohjeiden noudattamatta jättäminen voi johtaa laitteen vaurioitumiseen ja vaaroihin käyttäjälle ja muille henkilöille.
- Ilmoita kuljetusvahingoista heti myyjälle.
- Tarkasta pakkauksesta purkaessasi, ettei pakkauksen sisällössä ole vaurioita eikä varusteita puutu.

## Ympäristönsuojelu



Pakkauksmateriaalit ovat kierrätettäviä. Hävitä pakkaukset ympäristöystävällisesti.



Sähkö- ja elektroniikkalaitteet sisältävät arvokkaita kierrätettäviä materiaaleja tai rakenneosia kuten paristoja, akkuja tai öljyjä, jotka väärin käsiteltynä tai väärin hävitettynä voivat aiheuttaa mahdollisia vaaroja ihmisten terveydelle ja ympäristölle. Nämä rakenneosat ovat kuitenkin välttämättömiä laitteen asianmukaista käyttöä varten. Tällä symbolilla merkityitä laitteita ei saa hävittää tavallisena talousjätteenä.

### Sisältöaineita koskevia ohjeita (REACH)

Päivitettyjä tietoja sisältöaineista löytyy osoitteesta: [www.kaercher.com/REACH](http://www.kaercher.com/REACH)

## Turvallisuusohjeet

Lue ennen laitteen ensimmäistä käyttöä tämä turvallisuusohje luku ja nämä alkuperäiset ohjeet. Menettele niiden mukaisesti. Säilytä alkuperäiset ohjeet myöhemmää käyttöä tai laitteen seuraavaa omistajaa varten.

- Käyttöohjeiden ohjeiden lisäksi sinun on noudatettava lakimääräisiä yleisiä turvallisuus- ja tapaturmantorjuntamääräyksiä.
- Laitteeseen kiinnitetyt varoitus- ja ohjekilvet sisältävät tärkeitä ohjeita vaaratonta käyttöä varten.

### Vaarallisuusasteet

#### ⚠ VAARA

- *Huomautus välittömästi uhkaavasta vaarasta, joka voi aiheuttaa vakavan ruumiinvamman tai johtaa kuolemaan.*

#### ⚠ VAROITUS

- *Huomautus mahdollisesta vaarallisesta tilanteesta, joka voi aiheuttaa vakavan ruumiinvamman tai voi johtaa kuolemaan.*

#### ⚠ VARO

- *Huomautus mahdollisesta vaarallisesta tilanteesta, joka voi aiheuttaa vähäisiä vammoja.*

#### HUOMIO

- *Huomautus mahdollisesta vaarallisesta tilanteesta, joka voi aiheuttaa aineellisia vahinkoja.*

### Akkupaketti ja laturi

Lue lisäksi akkupaketin ja laturin mukana toimitetut käyttö- ja turvallisuusohjeet.

Tätä laitetta voidaan käyttää varaosaluettelossa mainituilla akkupaketeilla 18 V Kärcher Battery Power ja 18 V Kärcher Battery Power+.

### Turvallinen käsittely

⚠ **VAARA** • Tukehtumisvaara. Pidä pakkaukskalvot pois lasten ulottuvilta.

⚠ **VAROITUS** • Vain henkilöt, jotka ovat saaneet opastuksen laitteen käsittelyyn tai jotka ovat todistaneet kykenevänsä sen käyttöön ja joille se

nimenomaisesti annettu tehtäväksi, saavat käyttää laitetta. • Käytä laitetta vain määräysten mukaisesti. Ota huomioon paikalliset olosuhteet ja varo laitteella työskennellessäsi muita ihmisiä, erityisesti lapsia. • Ota vaara-alueilla (esim. bensiiniasemat) huomioon asiaan kuuluvat turvallisuusmääräykset. Älä koskaan käytä laitetta räjähdysalttiissa tiloissa. • Lapset tai henkilöt, jotka eivät ole tutustuneet tähän ohjeeseen, eivät saa käyttää tätä laitetta. Paikallisissa määräyksissä saattaa rajoittaa käyttäjän ikää. • Tätä laitetta eivät saa käyttää henkilöt (mukaan luettuna lapset), joiden fyysiset, aistimelliset tai henkiset kyvyt ovat rajoittuneita tai joilta puuttuu käyttöön tarvittavat kokemukset ja tiedot. • Lapset eivät saa leikkiä laitteella. • Valvo lapsia sen varmistamiseksi, että he eivät leiki laitteella. • Pidä kehön osat (esim. sormet, hiukset) etäällä pyörivistä puhdistusteloista • Terävien esineiden (esim. sirpaleiden) aiheuttama loukkaantumisriski. Suojaa kätesi puhdistuksessa lattiapäätä.

**VARO** • Älä käytä laitetta, jos se on aikaisemmin pudonnut, näkyvästi vaurioitunut tai epätiivis. • Käytä tai säilytä laitetta vain kuvauksen tai kuvan mukaisesti. • Älä jätä laitetta koskaan käytön aikana ilman valvontaa. • Kytke laite pois päältä ennen kaikkia hoitoja huoltotöitä ja irrota akku.

**HUOMIO** • Käytä laitetta vain sisätiloissa. • Laitevaurioita. Älä koskaan täytä liuotinaineita, liuottimia sisältäviä nesteitä tai laimentamattomia happoja (esim. puhdistusaineet, bensiini, maaliohenteet tai aseton) vesisäiliöön. • Kytke laite päälle vain, kun puhdasvesisäiliö ja likavesisäiliö on asennettu. • Älä poimi laitteella teräviä tai suuria esineitä, kuten sirpaleita, kiviä tai lelunomia. • Älä laita puhdasvesisäiliöön etikahappoa, kalkkinpoistoinetta, eteerisiä öljyjä tai vastaavia aineita. Huolehdi myös, ettet ime laitteella näitä aineita. • Käytä laitetta vain kovilla latioilla, joilla on vedenkestävä pinoite, esimerkiksi lakatulla parketilla, emaloituilla laatoilla tai linoleumilla. • Älä käytä laitetta mattojen tai lattiamattojen puhdistukseen. • Älä aja laitetta konvektorilämmittimien lattiariitilän yli. Laite ei voi imeä poistuvaa vettä, kun se johdetaan riitilän yli. • Älä käytä laitetta alle 0 °C lämpötiloissa. • Säilytä laitetta vain sisätiloissa.

### Sähkökomponentit

**VAARA** • Älä upota laitetta veteen. • Älä koskaan kosketa koskettimia tai johtoja.

**VAROITUS** • Laitteessa on sähköisiä rakenteita, eikä sitä saa puhdistaa juoksevalla vedellä.

**VARO** • Anna korjaustyöt vain valtuutetun asiantuntijan suorittaviksi.

### Määräystenmukainen käyttö

Tämä laite on tarkoitettu ammatti- ja teollisuuskäyttöön esimerkiksi hotelleissa, kouluissa, sairaaloissa, tehtaisissa, kauppoissa, toimistoissa ja vuokrattavissa toimitiloissa. Käytä laitetta ainoastaan tämän käyttöohjeen ohjeiden mukaisesti.

- Laitetta saa käyttää vain kosteutta ja kiillotusta tekevien tasaisten lattioiden puhdistamiseen.
- Laite ei sovellu jäätyneiden lattioiden (esim. kylmävarastoissa) puhdistamiseen.
- Laite ei sovellu käytettäväksi räjähdysalttiissa ympäristöissä.

## Toimituksen sisältö

Tarkasta pakkauksesta purkaessasi sisällön täydellisyys. Jos lisävarusteita puuttuu tai havaitset kuljetusvaurioita, ilmoita tästä jälleenmyyjälle.

## Laitekuvaus

**Kuvat, katso avausivut.**

**Kuva A**

- 1 Varoitusvalo
- 2 Boost-toiminnon painike
- 3 PÄÄLLE-/POIS-kytkin
- 4 Kahva
- 5 Akun vapautuspainike
- 6 Akun kiinnityskohta
- 7 Kahvan kuori
- 8 Tyypikkilpi
- 9 Puhdasvesisuodatin
- 10 Puhdasvesitankki
- 11 Kannen kahva
- 12 Puhdistusharja
- 13 Kansi
- 14 Lukituslappi
- 15 Likavesikouru
- 16 Likavesitankki
- 17 Lakaisukotelot
- 18 Kiinnitin
- 19 Kansi
- 20 Annostelupää
- 21 Puhdistusaine CA 50 C (0,5 l pyöreä pullo)
- 22 Puhdistustelat (vaihto)
- 23 \*Battery Power 18/25 DW -akku tai Battery Power+ 18/30 DW -akku
- 24 \*Pikalaturin verkkojohto
- 25 \*Battery Power 18/25 -pikalaturi tai Battery Power+ 18/60 -pikalaturi
- 26 Puhdistustelat

\*BR 30/1 C Bp Pack

## Käyttöönotto

### Akkupaketin lataaminen

1. Lataa akku (katso akun ja laturin käyttöohjeet ja turvallisuusohjeet).

### Akkupaketin asettaminen paikalleen

1. Työnnä akkupakettia laitteessa olevaan akkupaketin kiinnitykseen, kunnes akkupaketti lukittuu kuuluvasti.

**Kuva B**



## Puhdistus- ja hoitoinneet

### HUOMIO

#### Sopimattomien puhdistus- ja hoitoinneiden käyttö

Sopimattomien puhdistus- ja hoitoinneiden käyttö voi vahingoittaa laitetta ja raukaista takuun.

Käytä vain KÄRCHERin puhdistusaineita.

Huomioi oikea annos.

#### Huomautus

Käytä lattian puhdistukseen KÄRCHERin puhdistus- tai hoitoinneita tarpeen mukaan.

- Noudata puhdistus- ja hoitotuotteiden annostelussa valmistajan antamia määriä koskevia tietoja.
- Vältä vaahdon muodostuminen täyttämällä ensin puhdasvesisäiliö vedellä ja sen jälkeen puhdistus- tai hoitotuotteilla.
- Jätä ylivuodon välttämiseksi vielä tilaa puhdistus- tai hoitotuotteille täyttyessäsä vettä.

## Puhdasvesisäiliön täyttö

1. Tartu puhdasvesisäiliöön sivulla olevista kahvasyvennyksistä ja poista se laitteesta.

#### Kuva C

2. Avaa säiliön lukitus.

#### Kuva D

3. Täytä puhdasvesisäiliö puhtaalla vesijohtovedellä (enint. 40 °C) enintään MAX-merkin tään saakka. Jos haluat käyttää puhdistusainetta, täytä vastavasti vähemmän vettä.
4. Lisää tarvittaessa KÄRCHERin puhdistus- ja hoitotuotteita puhdasvesisäiliöön.

### HUOMIO

#### Puhdistus- tai hoitotuotteiden yliannostelu tai alianostelu

Voi johtaa huonoihin puhdistustuloksiin.

Noudata puhdistus- ja hoitotuotteiden annosteluohjeita.

#### Huomautus

Optimaalisen puhdistus- ja hoitotuloksen saavuttamiseksi suosittelemme vain KÄRCHER-tuotteiden ja annostelupään käyttöä.

5. Kierrä pyöreän pullon korkki auki.

#### Kuva E

6. Kierrä annostelupää pyöreään pulloon.
7. Purista pyöreää pulloa keskeltä, kunnes tarvittava määrä puhdistusainetta on valunut annostelupäähän.

#### Kuva F

Ota huomioon seuraavat seikat:

- a puhdistusainevalmistajan määräykset puhdistusaineen ja veden sekoitussuhteesta
  - b vastaava asteikko annostelupäässä
  - c säiliön tilavuus
8. Avaa annostelupään kansi.
  9. Täytä puhdistusainetta säiliöön.

#### Kuva G

10. Sulje annostelupään kansi.
11. Sulje säiliön kansi.
12. Työnnä puhdasvesisäiliötä laitteen, kunnes se lukittuu paikoilleen.

## Käyttö

### Yleisiä käyttöä koskevia ohjeita

### HUOMIO

#### Kosteus

Omaisuuksvahinko herkille lattioille

Tarkista lattian vedenkestävyys ennen laitteen käyttöä huomaamattomassa paikassa.

Älä puhdistaa vettä kestävämmiä pinnoitteita, kuten esim. käsittelemättömiä korkkilattioita, koska kosteus voi tunkeutua sisään ja vaurioittaa lattiaa.

### HUOMIO

#### Vaurioitumisvaara kosteuden ja puhdistusaineiden sekä laitteen kaatumisen johdosta

Omaisuuksvahinkojen vaara herkille lattiapinnoille ja puhdistusteloille kosteuden ja puhdistusaineiden pitemmän vaikutusajan johdosta.

Omaisuuksvahinkojen vaara laitteen kaatuessa.

Tuo työtaukojen ajaksi ja töiden lopettamisen jälkeen laite aina pysäköintiasentoon.

Älä aseta laitetta nojaamaan seinä, ovia tai muita esineitä vasten.

### HUOMIO

#### Omaisuuksvahinkoja

Omaisuuksvahinkoja laitteelle terävien ja suurten esineiden johdosta.

Älä käytä laitetta kovaan karkeaan liikaan tai koviin esineisiin, äläkä säilytä sitä niiden päällä, koska osat voivat juuttua likavesisäiliön alle ja aiheuttaa naarmuja lattiaan ja likavesisäiliöön.

Poista lattialta ennen työn aloittamista ja laitteen varastointia kaikki esineet, kuten esimerkiksi sirpaleet ja kivet.

- Pese optimaalisen puhdistustuloksen saavuttamiseksi puhdistustelat ennen ensimmäistä käyttöä pesukoneessa lämpötilassa 60 °C.

- Työskentele taaksepäin ovea kohti, jotta juuri puhdistettuun lattiaan ei synny mitään jälkiä kengistä.

#### Kuva H

- Lattia puhdistetaan siirtämällä laitetta edestakaisin samalla nopeudella kuin imuroimalla.
- Jos lika on pinttynyttä, aktivoi tehostustoiminto. Paina tätä varten tehostustoiminnon painiketta painetuna. Kun tehostustoiminto on aktivoitu, telan kierroslukua puhtaan veden määrää lisätään. Anna laitteen liukua hitaasti lattian yli painamatta laitetta.

#### Kuva I

- Jos puhdistustelat lukittuvat esim. kiinnijäämisen takia, laite kytkeytyy pois päältä. Varoitusvalo syttyy. Poista lukkiutuminen. Kytke laite uudelleen päälle painamalla PÄÄLLE-/POIS-kytkintä kaksi kertaa.

#### Huomautus

Ensimmäinen painallus poistaa vian, toinen painallus kytkee laitteen päälle.

PÄÄLLE-/POIS-kytkintä ei paineta, varoitusvalo sammuu 10 sekunnin kuluttua. Kytke laite päälle painamalla kerran PÄÄLLE-/POIS-kytkintä.

#### Kuva J

- Kun akkupaketin kapasiteetti on lähes lopussa, PÄÄLLE-/POIS-kytkin alkaa vilkkua.

#### Kuva K

Paina PÄÄLLE-/POIS-kytkintä.

Laitte kytkeytyy pois päältä.

Poista akkupaketti laitteesta ja lataa se (katso luku Käytön lopettaminen).

#### Huomautus

Akkupaketin haitallisen syväpurkauksen välttämiseksi laite kytkeytyy itsestään pois päältä ennen kuin akkupaketti on täysin tyhjentynyt.

- Kytke laite pois päältä ja siirrä se pysäköintiasentoon aina, kun työ keskeytyy tai se on suoritettu lop-

puun. Kun laite on pysäköintiasennossa, puhdistustelat eivät kosketa lattiaa.

#### **Kuva L**

- Älä aseta laitetta nojalleen seiniä, ovia tai muita esi-  
neitä vasten, vaan vie laite aine pysäköintiasentoon.

#### **Kuva M**

### **Työskentelyn aloittaminen**

#### **HUOMIO**

##### **Hallitsematon liike eteenpäin**

##### **Laitte- ja omaisuusvahingot**

*Kun laite kytetään päälle, puhdistustelat alkavat pyöriä.*

*Pida kahvasta, jottei laite liiku itsestään eteenpäin.*

#### **HUOMIO**

##### **Puhdas- tai likavesisäiliön asettamatta jättäminen**

##### **Omaisuusvahinkoja**

*Varmista ennen puhdistustyön aloittamista, että puhdasvesisäiliö on täytetty vedellä ja likavesisäiliö on asetettu laitteeseen.*

1. Irrota puhdistustelat laitteesta (katso luku *Puhdistustelosten puhdistaminen*).
2. Kostuta puhdistustelat puhtaalla vedellä.
3. Asenna puhdistustelat.
4. Paina PÄÄLLE-/POIS-kytkintä.

#### **Kuva N**

Laite kytkeytyy päälle.

5. Aktiivoi tehostustoiminto pinttynneen lian puhdistamista varten (katso luku *Yleisiä käyttöä koskevia ohjeita*).

### **Likavesisäiliön tyhjentäminen**

- Tyhjennä likavesisäiliö heti, kun puhdasvesisäiliö on tyhjä tai kun laite ei enää ime kosteutta ja vettä jää lattialle.

1. Paina PÄÄLLE-/POIS-kytkintä.

#### **Kuva L**

Laite kytkeytyy pois päältä.

2. Vie laite pysäköintiasentoon (katso luku *Yleisiä käyttöä koskevia ohjeita*).
3. Avaa laitteen molemmat lukitusläpät.

#### **Kuva O**

Likavesisäiliö irtoaa laitteesta.

4. Nosta laitetta ja aseta se sivuun.
5. Kun haluat kuljettaa sen tyhjennyspaikkaan, älä pidä kiinni likavesisäiliön kannesta, vaan molemmin käsin tippualustan sivuilta. Pidä likavesisäiliötä vaakasuorassa, muuten likavettä voi vuotaa ulos.
6. Tyhjennä likavesisäiliö.

#### **Kuva P**

Jos kyseessä on pinttynyt lika, huuhtelee likavesisäiliö vesijohtovedellä (katso luku *Likavesisäiliön puhdistaminen*).

7. Puhdista lakaistun lian keräysastiat (katso luku *Lakaistun lian keräysastioiden puhdistaminen*).
8. Aseta likavesisäiliö laitteeseen päinvastaisessa järjestyksessä.

### **Käytön keskeyttäminen**

#### **HUOMIO**

##### **Vaurioitusvaara kosteuden ja puhdistusaineiden sekä laitteen kaatumisen johdosta**

*Omaisuusvahinkojen vaara herkille lattianpinnoille ja puhdistusteloille kosteuden ja puhdistusaineiden pitemmän vaikutusajan johdosta.*

*Omaisuusvahinkojen vaara laitteen kaatuessa.*

*Tuo työtaukojen ajaksi ja töiden lopettamisen jälkeen laite aina pysäköintiasentoon.*

*Älä aseta laitetta nojaamaan seiniä, ovia tai muita esineitä vasten.*

1. Paina PÄÄLLE-/POIS-kytkintä.

#### **Kuva L**

Laite kytkeytyy pois päältä.

2. Vie laite pysäköintiasentoon (katso luku *Yleisiä käyttöä koskevia ohjeita*).

### **Puhdistustelosten huuhtelu**

Huuhtelutoiminnon avulla voidaan puhdistusteloille suorittaa välipuhdistus, jos likaa on paljon.

#### **Huomautus**

*Työskentelyn lopussa ja ennen laitteen varastointia puhdistustelat on irrotettava ja puhdistettava juoksevan veden alla tai pesukoneessa (katso luku *Puhdistustelosten puhdistaminen*). Huuhtelutoiminto ei korvaa peruspuhdistusta työskentelyn jälkeen.*

1. Paina PÄÄLLE-/POIS-kytkintä.

#### **Kuva L**

Laite kytkeytyy pois päältä.

2. Vie laite pysäköintiasentoon (katso luku *Yleisiä käyttöä koskevia ohjeita*).
3. Tarkasta puhdasvesisäiliön täyttömäärä, sen täytyy olla vähintään 50 %.
4. Täytä tarvittaessa puhdasvesisäiliö vastaavasti (katso luku *Puhdasvesisäiliön täyttö*).
5. Paina tehostustoiminnon painiketta ja pidä sitä painettuna.

#### **Kuva Q**

5. Paina PÄÄLLE-/POIS-kytkintä ja pidä sitä painettuna.

Noin 3 sekunnin kuluttua huuhtelutoiminto aktivoituu, puhdistustelat pyörivät ja ne huuhdellaan. PÄÄLLE-/POIS-kytkin vilkkuu.

6. Vapauta tehostustoiminnon painike ja PÄÄLLE-/POIS-kytkin.
7. Noin 2 minuutin kuluttua laite kytkeytyy automaattisesti pois päältä.
8. Huuhtelutoiminto voidaan lopettaa milloin tahansa painamalla PÄÄLLE-/POIS-kytkintä.
9. Tyhjennä likavesisäiliö (katso luku *Likavesisäiliön tyhjentäminen*).
10. Tarkasta puhdasvesisäiliön täyttömäärä, täytä tarvittaessa puhdasvesisäiliö vastaavasti (katso luku *Puhdasvesisäiliön täyttö*).

### **Käytön lopettaminen**

1. Paina PÄÄLLE-/POIS-kytkintä.

#### **Kuva L**

Laite kytkeytyy pois päältä.

2. Vie laite pysäköintiasentoon (katso luku *Yleisiä käyttöä koskevia ohjeita*).
3. Paina akkupaketin lukituksen poistonäppäintä ja vedä akkupaketti ulos akkupakettikotelosta.

#### **Kuva R**

4. Lataa akku.

Lataa myös osittain tyhjentyneet akkupaketit käytön jälkeen.

#### **HUOMIO**

##### **Pinttynyt lika**

*Pinttynyt lika voi pitkällä tähtäimellä vahingoittaa laitetta.*

*On suositeltavaa puhdistaa laite kokonaan jokaisen käytön jälkeen.*

5. Puhdista laite (katso luku *Laitteen puhdistus*).

## Laitteen säilytys

### HUOMIO

#### Vaurioitumisvaara ja hajunmuodostusta nesteiden ja kostean lian johdosta.

Nesteet ja kostea lika käyttämättömässä tai varastoidussa laitteessa voivat johtaa bakteerien kerääntymiseen ja hajunmuodostukseen.

Kostea lika voi kuivua laitteeseen ja puhdistusteloihin ja heikentää laitteen puhdistustehoa.

Tyhjennä puhdasvesi- ja likavesisäiliöt töiden päätyttyä ja ennen laitteen varastointia.

Puhdista likavesisäiliö, lakaistun lian keräysastiat ja puhdistustelut.

Anna puhtaiden puhdistustelosten kuivua ilmassa, esim. laitteeseen asennettuna tai pystysuorassa asennossa.

Älä aseta märkiä puhdistusteloa kosteudelle herkille pinnoille, suljettuihin säiliöihin tai kaappeihin.

1. Puhdista laite (katso luku *Laitteen puhdistus*).
2. Puhdista likavesisäiliö (katso luku *Likavesisäiliön puhdistaminen*).
3. Puhdista lakaistun lian keräysastiat (katso luku *Lakaistun lian keräysastioiden puhdistaminen*).
4. Puhdista puhdistustelut (katso luku *Puhdistustelosten puhdistaminen*).
5. Lataa akkupaketti (katso akkupaketin ja laturin käyttöohjeet).
6. Vie laite pysäköintiasentoon (katso luku *Yleisiä käyttöä koskevia ohjeita*) ja säilytä sitä kuivassa sisätilassa.

## Kuljetus

### ⚠ VARO

#### Jos painoa ei oteta huomioon

Loukkaantumis- ja vaurioitumisvaara

Huomioi kuljetettaessa laitteen paino.

1. Tartu laitteen kantamista varten akkupaketin kiinnityskohdan alla olevaan kahvasyvennykseen.

#### Kuva S

2. Estä laitteen luisuminen ja kaatuminen ajoneuvossa kuljetettaessa kiinnittämällä laite voimassa olevien direktiivien mukaisesti.

## Varastointi

### ⚠ VARO

#### Jos painoa ei oteta huomioon

Loukkaantumis- ja vaurioitumisvaara

Huomioi varastoitaessa laitteen paino.

Laitetta saa säilyttää vain sisätiloissa.

1. Paina akkupaketin lukituksen poistonäppäintä ja vedä akkupaketti ulos akkupakettikotelosta, jotta vältät akkupaketin purkautumisen.

#### Kuva R

## Laitteen puhdistus

### Laitteen puhdistus

### HUOMIO

#### Vaurioitumisvaara ja hajunmuodostusta nesteiden ja kostean lian johdosta.

Nesteet ja kostea lika käyttämättömässä tai varastoidussa laitteessa voivat johtaa bakteerien kerääntymiseen ja hajunmuodostukseen.

Kostea lika voi kuivua laitteeseen ja puhdistusteloihin ja heikentää laitteen puhdistustehoa.

Tyhjennä puhdasvesi- ja likavesisäiliöt töiden päätyttyä ja ennen laitteen varastointia.

Puhdista likavesisäiliö, lakaistun lian keräysastiat ja puhdistustelut.

Anna puhtaiden puhdistustelosten kuivua ilmassa, esim. laitteeseen asennettuna tai pystysuorassa asennossa.

Älä aseta märkiä puhdistusteloa kosteudelle herkille pinnoille, suljettuihin säiliöihin tai kaappeihin.

1. Paina PÄÄLLE-/POIS-kytkintä.

#### Kuva L

Laite kytkeytyy pois päältä.

2. Vie laite pysäköintiasentoon (katso luku *Yleisiä käyttöä koskevia ohjeita*).
3. Pyyhi lika ja puhdistusainejäämät pois kotelosta kostealla liinalla.
4. Irrota puhdasvesisäiliö, tyhjennä se ja aseta se takaisin laitteeseen (katso luku *Puhdasvesisäiliön täyttö*).

## Likavesisäiliön puhdistaminen

### HUOMIO

#### Pinttynyt lika

Pinttynyt lika voi ajan mittaan vaurioittaa laitetta.

On suositeltavaa puhdistaa laite jokaisen käytön jälkeen.

Puhdista likavesisäiliö säännöllisesti.

1. Paina PÄÄLLE-/POIS-kytkintä.

#### Kuva L

Laite kytkeytyy pois päältä.

2. Vie laite pysäköintiasentoon (katso luku *Yleisiä käyttöä koskevia ohjeita*).
3. Tyhjennä likavesisäiliö (katso luku *Likavesisäiliön tyhjentäminen*).
4. Vedä kannen kahvasta ja poista kansi.

#### Kuva T

5. Puhdista likavesialusta ja kansi vesijohtovedellä.

#### Kuva U

6. Anna likavesialustan ja kannen kuivua tai kuivaa ne nukkaamattomalla liinalla.
7. Kokoa likavesisäiliö päinvastaisessa järjestyksessä ja aseta se laitteeseen.

## Lakaistun lian keräysastioiden puhdistaminen

### HUOMIO

#### Pinttynyt lika

Pinttynyt lika voi ajan mittaan vaurioittaa laitetta.

On suositeltavaa puhdistaa laite jokaisen käytön jälkeen.

Puhdista lakaistun lian keräysastiat säännöllisesti.

1. Paina PÄÄLLE-/POIS-kytkintä.

#### Kuva L

Laite kytkeytyy pois päältä.

2. Vie laite pysäköintiasentoon (katso luku *Yleisiä käyttöä koskevia ohjeita*).
3. Irrota likavesisäiliö (katso luku *Likavesisäiliön tyhjentäminen*).
4. Irrota lakaistun lian keräysastiat.
  - a. Avaa lakaistun lian keräysastioiden lukitus sivulta ja käännä ne eteenpäin.
  - b. Poista lakaistun lian keräysastiat sivulle päin.

#### Kuva V

5. Puhdista molemmat lakaistun lian keräysastiat juoksevan veden alla.

#### Kuva W

6. Irrota puhdistusharja likavesisäiliön kannesta ja poista kampoihin kiinnijuttunut lika (esitetty kehystettyinä).

7. Asenna molemmat lakaistun lian keräysastiat päinvastaisessa järjestyksessä.

## Puhdistusteloen puhdistaminen

### HUOMIO

#### Puhdistusainejäämät puhdistusteloissa

##### Vaahaotava

Pese puhdistustelat juoksevan veden alla jokaisen käyttökerran jälkeen tai pese puhdistustelat pesukoneessa.

### HUOMIO

#### Vaurioita puhdistusteloen pesemisestä huuhteluaineella tai kuivausrummun käytöstä

##### Mikrookuitujen vaurioituminen

Älä käytä huuhteluaineita, kun peset puhdistusteloa pesukoneessa.

Älä aseta puhdistusteloa kuivausrumpuun.

Älä valkaise tai siilitä puhdistusteloa.

1. Paina PÄÄLLE-/POIS-kytkintä.

##### Kuva L

Laitte kytkeytyy pois päältä.

2. Vie laite pysäköintiasentoon (katso luku *Yleisiä käyttöä koskevia ohjeita*).

3. Tartu puhdistusteloen sivulla oleviin kahvasyvennyksiin ja kierrä puhdistustelat irti.

##### Kuva X

4. Puhdista puhdistustelat juoksevan veden alla tai pesene pesukoneessa enintään lämpötilassa 60 °C.

##### Kuva Y

5. Puhdista telojen käyttökoneistot kostealla liinalla.

6. Käännä puhdistustelat telojen käyttökoneistoihin. Kiinnitä huomiota telan sisäpuolen ja telojen käyttökoneistojen värien kohdistukseen (vihreä - vihreä ja sininen - sininen).

##### Kuva Z

7. Asenna telat laitteeseen tai anna niiden kuivua pylytyksenä.

## Vedenjakokanavien puhdistaminen

### HUOMIO

#### Pinttynyt lika

Pinttynyt lika voi ajan mittaan vaurioittaa laitetta.

On suositeltavaa puhdistaa laite jokaisen käytön jälkeen.

Puhdista vedenjakokanavat säännöllisesti.

1. Paina PÄÄLLE-/POIS-kytkintä.

##### Kuva L

Laitte kytkeytyy pois päältä.

2. Vie laite pysäköintiasentoon (katso luku *Yleisiä käyttöä koskevia ohjeita*).

3. Irrota likavesisäiliö (katso luku *Likavesisäiliön tyhjentäminen*).

4. Irrota puhdistustelat (katso luku *Puhdistusteloen puhdistaminen*).

5. Irrota vedenjakokanavien suojukset.

##### Kuva AA

#### Asennusohje

Kiinnitä huomiota suojuksissa ja laitteessa oleviin sivumerkintöihin (L - L ja R - R).

6. Puhdista suojuksukset juoksevan veden alla.

7. Puhdista molemmat vedenjakokanavat (esitetty kehystettyinä) kostealla liinalla.

##### Kuva AB

8. Tarkasta puhtaan veden tuloaukot (nuolet) likaantumisen varalta, poista tarvittaessa pinttynyt lika puhdistusharjalla.

9. Asenna takaisin päinvastaisessa järjestyksessä.

## Ohjeet häiriötilanteissa

Häiriöillä on usein yksinkertaisia syitä, jotka voit itse poistaa seuraavan yleiskatsauksen avulla. Ota yhteys valtuutettuun asiakaspalveluun epäselvissä tapauksissa tai jos häiriöitä ei ole tässä mainittu.

#### Puhdistustelat eivät pyöri ja varoitusvalo palaa.

Käyttömootorin turvakatkaisu on lauennut, jos esimerkiksi puhdistusteloa on liikaa painettu tai ajettu seinää tai kulmaa vasten.

- Paina PÄÄLLE-/POIS-kytkintä kaksi kertaa.

Siirrä laitetta vain edestakaisin puhdistuksen aikana, älä paina laitetta.

Puhdistustelat ovat lukkiutuneet.

- Tarkasta, onko puhdistusteloihin juuttunut jokin esine. Poista juuttunut esine.

- Tarkasta, onko lakaistun lian keräysastiaan kertynyt likaa ja poista se (katso luku *Lakaistun lian keräysastoiden puhdistaminen*).

- Tarkasta, että lakaistun lian keräysastia on oikein asetettu paikoilleen. Irrota tätä varten lakaistun lian keräysastia ja aseta se takaisin.

#### Laitte ei käynnisty

Akku on tyhjä.

- Ota akkupaketti pois akkupakettikotelosta ja lataa se (katso luku *Käytön lopettaminen*).

- Työnnä ladattua akkupakettia akkupakettikoteloon, kunnes se kuultavasti lukittuu paikoilleen (katso luku *Akkupaketin asettaminen paikalleen*).

Akkupaketti ei ole lukittunut akkupakettikoteloon.

- Työnnä akkupakettia akkupakettikoteloon, kunnes se kuultavasti lukittuu paikoilleen (katso luku *Akkupaketin asettaminen paikalleen*).

#### Laitte ei poista likaa.

Puhdasvesisäiliössä ei ole vettä.

- Täytä vettä puhdasvesisäiliöön (katso luku *Puhdasvesisäiliön täyttö*).

Puhdasvesisäiliö ei ole oikein paikoillaan laitteessa.

- Aseta puhdasvesisäiliö siten, että se on tiukasti paikoillaan laitteessa.

Likavesisäiliö puuttuu tai ei ole oikeinpaikoillaan laitteessa.

- Tarkasta, että kansi on oikein asetettu likavesisäiliön päälle (katso luku *Likavesisäiliön puhdistaminen*).

- Aseta likavesisäiliö laitteeseen ja kiinnitä se oikein.

Lakaistun lian keräysastia puuttuu tai se ei ole oikein paikoillaan likavesisäiliössä.

- Aseta lakaistun lian keräysastia oikein likavesisäiliöön (katso luku *Lakaistun lian keräysastoiden puhdistaminen*).

Puhdistustelat puuttuvat tai eivät ole oikein paikoillaan laitteessa.

- Aseta puhdistustelat tai kierrä ne oikein telojen käyttökoneistoihin (katso luku *Puhdistusteloen puhdistaminen*).

Puhdistustelat ovat likaiset tai kuluneet.

- Puhdista tai vaihda puhdistustelat.

Vedenjakokanavat ovat likaiset.

- Puhdista vedenjakokanavat (katso luku *Vedenjakokanavien puhdistaminen*).

#### Puhdistustelat ovat liian kuivia

Puhdistusteloa ei ole kostutettu riittävästi.

- Kostuta puhdistustelat aktiivomalla tehostustoiminto (katso luku *Yleisiä käyttöä koskevia ohjeita*).

Puhdasvesisuodatin on likainen.

- Puhdista puhdasvesisuodatin.

- a Poista puhdasvesisäiliö (katso luku *Puhdasvesisäiliön täyttö*).

## Kuva AC

- b Poista puhdasvesisuodatin.
- c Puhdista puhdasvesisuodatin juoksevan veden alla.
- d Asenna takaisin päinvastaisessa järjestyksessä.

## Puhdistustulos ei ole tyydyttävä

Puhdistustuloja ei pesty ennen ensimmäistä käyttöä.

- Pese puhdistustelat pesukoneessa lämpötilassa 60 °C (katso luku *Puhdistustelosten puhdistaminen*).

Puhdistustelat ovat likaiset.

- Puhdista puhdistustelat.
- Puhdistustuloja ei ole kostutettu riittävästi.
- Kostuta puhdistustelat aktiivomalla tehostustoiminto (katso luku *Työskentelyn aloittaminen*).

Vedenjakokanavat ovat likaiset.

- Puhdista vedenjakokanavat (katso luku *Vedenjakokanavien puhdistaminen*).

On käytetty väärää pesuainetta tai väärää annostelua.

- Käytä vain ilmoitettua KÄRCHER-puhdistusainetta ja kiinnitä huomiota oikeaan annosteluun.

Lattiasa on muiden puhdistusaineiden jäämiä.

- Poista puhdistusainejäämät puhdistusteloista huolellisesti vedellä.
  - Puhdista lattiaa useita kertoja laitteella ja puhtailla puhdistusteloilla ilman puhdistusaineen käyttöä.
- Lattian puhdistusainejäämät poistetaan.

## Veden otto ei ole optimaalista

Lakaistun lian keräysastiat eivät ole oikein paikoillaan laitteessa.

- Aseta lakaistun lian keräysastiat oikein laitteeseen (katso luku *Lakaistun lian keräysastioiden puhdistaminen*).

Puhdistustelat ovat kuluneet.

- Vaihda puhdistustelat (katso luku *Puhdistustelosten puhdistaminen*).

## Laitteesta vuotaa likavettä

Likavesisäiliö on täynnä.

- Tyhjennä likavesisäiliö (katso luku *Likavesisäiliön tyhjentäminen*).

Likavesisäiliö ei ole oikein paikoillaan laitteessa.

- Aseta likavesisäiliö oikein laitteeseen (katso luku *Likavesisäiliön tyhjentäminen*).

Lakaistun lian keräysastiat eivät ole oikein paikoillaan laitteessa.

- Aseta lakaistun lian keräysastiat oikein laitteeseen (katso luku *Lakaistun lian keräysastioiden puhdistaminen*).

Likavesisäiliö on vaurioitunut.

- Käännä valtuutetun asiakaspalvelun puoleen.

## Takuu

Jokaisessa maassa ovat voimassa vastaavan myyntiyhtiön julkaisemat takuehdot. Korjaamme laitteessa mahdollisesti ilmenevät häiriöt takuuajan kuluessa maksutta, jos häiriöiden syynä ovat olleet materiaali- tai valmistusvirheet. Takuutapauksessa pyydämme ottamaan yhteyttä ostosittien kanssa jälleenmyyjään tai lähimpään valtuutettuun asiakaspalveluun. (Osoite, katso takasivu)

## Lisävarusteet ja varaosat

Käytä vain alkuperäisiä lisävarusteita ja alkuperäisiä varaosia, sillä ne varmistavat laitteen turvallisen ja häiriötömän käytön.

Tietoja lisävarusteista ja varaosista löytyy osoitteesta [www.kaercher.com](http://www.kaercher.com).

## Varaosaluettelo

Käytä vain alkuperäisiä KÄRCHER-akkuja, ei kertakäyttöisiä akkuja.

Nimi	Tilausnumero
Telasarja, vakio, harmaa/sininen	4.030-088.0
Telasarja, kova, harmaa/vihreä	4.030-126.0
CA 50 C, Floor Pro Professional (1,0 l)	6.296-053.0
Annostelupää	6 393–185,0
Battery Power 18/25 DW -akku	
Battery Power 18/50 DW -akku	
Battery Power+ 18/30 DW -akku	
Battery Power 18/25 -pikalaturi	2.445-032.0
Battery Power+ 18/60 -pikalaturi	2.445-044.0
Battery Power+ 18-36/60 -yleislaturi	2.445-054.0

## EU-vaatimustenmukaisuusvakuutus

Täten vakuutamme, että jäljempänä kuvattu kone vastaa suunnittelultaan ja rakenteeltaan sekä meidän markkinoille tuomanamme mallina EU-direktiivien olennaisia turvallisuus- ja terveysvaatimuksia. Jos konetta muutetaan ilman meidän hyväksyntäämme, tämän vakuutuksen voimassaolo raukeaa.

Tuote: Lattiapuhdistin

Tyyppi: 1.783-xxx

**Sovellettavat EU-direktiivit**

2006/42/EY (+2009/127/EY)

2014/30/EU

2011/65/EU

**Sovelletut yhdenmukaistetut standardit**

EN 60335-1

EN 60335-2-72

EN 62233: 2008

EN 55014-1: 2017 + A11: 2020

EN 55014-2: 2015

EN IEC 63000: 2018

Allekirjoittaneet toimivat yrityksen johtokunnan puolesta ja sen valtakirjalla.



H. Jenner

Chairman of the Board of Management



S. Reiser

Director Regulatory Affairs & Certification

Dokumentointivastaava:

S. Reiser

Alfred Kärcher SE & Co. KG

Alfred-Kärcher-Str. 28 - 40

71364 Winnenden (Germany)

Puh.: +49 7195 14-0

Faksi: +49 7195 14-2212

Winnenden, 1.4.2021

## Tekniset tiedot

### Sähköliitännät

Nimellisjännite	V	18 DC
Nimellisteho	W	70
Suojaluokka		III

Kotelointiluokka		IPX4
<b>Laitteen tehotiedot</b>		
Telan kierrokset minuutissa puhdistustasolla 1	kierr./min	500
Telan kierrokset minuutissa tehostoiminnolla	kierr./min	650
Käyttöaika täydellä akkulatauksella	min	45
<b>Täytmäärä</b>		
Puhdasvesisäiliön tilavuus	ml	1000
Likavesisäiliön tilavuus	ml	700
<b>Mitat ja painot</b>		
Paino (ilman varusteita ja puhdistusteitä)	kg	6,1
Pituus	mm	340
Leveys	mm	305
Korkeus	mm	1200
<b>Määritetyt arvot EN 60335-2-72 mukaan</b>		
Käsi-käsiarsi-tärinäarvo	m/s <sup>2</sup>	0,4
Erävarmuus K	m/s <sup>2</sup>	0,2
Äänenpainetaso L <sub>PA</sub>	dB(A)	55
Erävarmuus K <sub>PA</sub>	dB(A)	2
Äänen tehotaso L <sub>WA</sub> + erävarmuus K <sub>WA</sub>	dB(A)	71

Οικεος teknisiin muutoksiin pidätetään.

## Περιεχόμενα

Γενικές υποδείξεις.....	86
Προστασία του περιβάλλοντος .....	86
Υποδείξεις ασφαλείας.....	86
Προβλεπόμενη χρήση.....	87
Παραδοτέος εξοπλισμός.....	87
Περιγραφή συσκευής.....	87
Θέση σε λειτουργία.....	88
Λειτουργία.....	88
Μεταφορά.....	90
Αποθήκευση.....	90
Καθαρισμός συσκευής.....	91
Αντιμετώπιση βλαβών .....	92
Εγγύηση .....	93
Παρελκόμενα και ανταλλακτικά.....	93
Δήλωση συμμόρφωσης ΕΕ .....	93
Τεχνικά στοιχεία.....	93

## Γενικές υποδείξεις

Πριν από την πρώτη χρήση διαβάστε το συνημμένο πρωτότυπο οδηγιών χρήσης της συσκευής, της μπαταρίας και του φορτιστή. Εφαρμόζετε αυτές τις οδηγίες.

Φυλάξτε τα εγχειρίδια για μεταγενέστερη χρήση ή για τον επόμενο ιδιοκτήτη.

- Η μη τήρηση των οδηγιών χρήσης μπορεί να έχει ως συνέπεια ζημιές στη συσκευή και κινδύνους για τον χειριστή και άλλα άτομα.
- Σε περίπτωση ζημιάς από τη μεταφορά ειδοποιήστε αμέσως το κατάστημα αγοράς.

- Κατά το άνοιγμα της συσκευασίας, ελέγξτε το περιεχόμενο για τυχόν ελλείψεις σε εξαρτήματα καθώς και για ζημιές.

## Προστασία του περιβάλλοντος



Τα υλικά συσκευασίας είναι ανακυκλώσιμα. Απορρίψτε τις συσκευασίες με περιβαλλοντικά ορθό τρόπο.



Οι ηλεκτρικές και ηλεκτρονικές συσκευές περιέχουν πολύτιμα ανακυκλώσιμα υλικά και, συχνά, εξαρτήματα όπως μπαταρίες απλές, επαναφορτιζόμενες ή λάδια, τα οποία σε περίπτωση λανθασμένης χρήσης ή απόρριψης μπορούν να θέσουν σε κίνδυνο την ανθρώπινη υγεία και το περιβάλλον. Ωστόσο, αυτά τα συστατικά είναι απαραίτητα για τη σωστή λειτουργία της συσκευής. Οι συσκευές που φέρουν αυτό το σύμβολο δεν επιτρέπεται να απορρίπτονται μαζί με τα οικιακά απορρίμματα.

### Υποδείξεις σχετικά με συστατικά (REACH)

Ενημερωμένες πληροφορίες σχετικά με τα συστατικά είναι διαθέσιμες στη διεύθυνση: [www.kaercher.com/REACH](http://www.kaercher.com/REACH)

## Υποδείξεις ασφαλείας

Πριν από την πρώτη χρήση της συσκευής, διαβάστε αυτό το κεφάλαιο ασφαλείας καθώς και το εγχειρίδιο οδηγιών χρήσης. Εφαρμόζετε αυτές τις οδηγίες. Φυλάξτε τις οδηγίες χρήσης για μεταγενέστερη χρήση ή για τον επόμενο ιδιοκτήτη.

- Εκτός από τις υποδείξεις στο εγχειρίδιο χρήσης πρέπει να τηρείτε και τους ισχύοντες γενικούς κανονισμούς ασφαλείας και πρόληψης ατυχημάτων.
- Οι προειδοποιητικές πινακίδες και οι πινακίδες υποδείξεων που είναι τοποθετημένες στο εργαλείο, παρέχουν σημαντικές υποδείξεις για την ασφαλή λειτουργία.

### Διαβαθμίσεις κινδύνων

#### ⚠ ΚΙΝΔΥΝΟΣ

- Υπόδειξη άμεσου κινδύνου, ο οποίος οδηγεί σε σοβαρούς τραυματισμούς ή θάνατο.

#### ⚠ ΠΡΟΕΙΔΟΠΟΙΗΣΗ

- Υπόδειξη πιθανώς επικίνδυνης κατάστασης, η οποία μπορεί να οδηγήσει σε σοβαρούς τραυματισμούς ή θάνατο.

#### ⚠ ΠΡΟΣΟΧΗ

- Υπόδειξη πιθανώς επικίνδυνης κατάστασης, η οποία μπορεί να οδηγήσει σε ελαφρείς τραυματισμούς.

#### ΠΡΟΣΟΧΗ

- Υπόδειξη πιθανώς επικίνδυνης κατάστασης, η οποία μπορεί να οδηγήσει σε υλικές ζημιές.

### Συστοιχία μπαταριών και φορτιστής

Διαβάστε επιπλέον οδηγίες λειτουργίας και οδηγίες ασφάλειας που συνοδεύουν τη συστοιχία μπαταριών και τον φορτιστή.

Αυτή η συσκευή μπορεί να λειτουργήσει με τις μπαταρίες 18 V Kärcher Battery Power και 18 V Kärcher Battery Power+ μπαταρίες που αναφέρονται στη λίστα ανταλλακτικών.

### Ασφαλής χρήση

⚠ **ΚΙΝΔΥΝΟΣ** • Κίνδυνος ασφυξίας. Φυλάσσετε τις μεμβράνες συσκευασίας μακριά από παιδιά.

⚠ **ΠΡΟΕΙΔΟΠΟΙΗΣΗ** • Η συσκευή επιτρέπεται να χρησιμοποιείται μόνο από άτομα που

έχουν εκπαιδευτεί στον χειρισμό της συσκευής ή έχουν αποδείξει τις ικανότητές τους για τον χειρισμό και έχουν λάβει ρητή εντολή για τη χρήση της. • Χρησιμοποιείτε το εργαλείο μόνο για τον σκοπό που προορίζεται.

Λαμβάνετε υπόψη τις τοπικές συνθήκες και προσέχετε κατά τη χρήση του εργαλείου την παρουσία άλλων ανθρώπων, και ιδιαίτερα παιδιών. • Σε επικίνδυνους χώρους (π.χ. σε πρατήρια καυσίμων) τηρείτε τους ανάλογους κανονισμούς ασφαλείας. Ποτέ μην λειτουργείτε το μηχάνημα σε χώρους με κίνδυνο εκρήξεων. • Παιδιά και άτομα που δεν γνωρίζουν τις οδηγίες αυτές, δεν πρέπει να λειτουργούν τη συσκευή. Τοπικές διατάξεις μπορούν να μειώσουν την ηλικία του χειριστή. • Αυτή η συσκευή δεν επιτρέπεται να χρησιμοποιείται από άτομα (ούτε από παιδιά) με περιορισμένες φυσικές, αισθητηριακές ή νοητικές ικανότητες ούτε από άτομα χωρίς εμπειρία ή γνώσεις.

• Τα παιδιά δεν επιτρέπεται να παίζουν με τη συσκευή. • Επιβλέψτε τα παιδιά, ώστε να είστε βέβαιοι ότι δεν παίζουν με τη συσκευή. • Τα μέρη του σώματός σας (π.χ. δάχτυλα, τρίχες) πρέπει να μένουν μακριά από τους περιστρεφόμενους κυλινδρούς καθαρισμού • Κίνδυνος τραυματισμού από αιχμηρά αντικείμενα (π.χ. θραύσματα). Κατά τον καθαρισμό της κεφαλής δαπέδου προστατέψτε τα χέρια σας.

**⚠ ΠΡΟΣΟΧΗ** • Μην χρησιμοποιείτε τη συσκευή, εάν ναρπότερα έχει πέσει, φέρει εμφανείς ζημιές ή παρουσιάζει διαρροές. • Χρησιμοποιείτε ή αποθηκεύετε τη συσκευή μόνο σύμφωνα με την περιγραφή και/ή τις εικόνες. • Μην αφήνετε ποτέ τη συσκευή χωρίς επίβλεψη, όσο βρίσκεται σε λειτουργία.

• Απενεργοποιείτε τη συσκευή πριν από κάθε εργασία φροντίδας και συντήρησης και αποσυνδέετε τη συστοιχία μπαταριών.

**ΠΡΟΣΟΧΗ** • Χρησιμοποιείτε τη συσκευή μόνο σε εσωτερικούς χώρους. • Ζημιές στη συσκευή. Μην ρίχνετε ποτέ στο δοχείο νερού διαλύτες, υγρά που περιέχουν διαλύτες ή μη αραιωμένα οξέα (π.χ. απορρυπαντικά, βενζίνη, αραιωτικά χρωμάτων και ακετόνη). • Ενεργοποιείτε τη συσκευή μόνο όταν έχετε τοποθετήσει τα δοχεία καθαρού και βρώμικου νερού. • Με τη συσκευή μην κάνετε αναρρόφηση αιχμηρών ή μεγάλων αντικειμένων, όπως π.χ. θραύσματα, χαλίκια ή κομμάτια παιχνιδιών. • Μην ρίχνετε στο δοχείο καθαρού νερού οξικά οξέα, διαλυτικά αλάτων, αιθέρια έλαια ούτε παρόμοιες ουσίες. Προσέξτε επίσης να μην αναρροφήσετε αυτές τις ουσίες με τη συσκευή.

• Χρησιμοποιείτε τη συσκευή μόνο σε σκληρά δάπεδα με αδιάβροχη επίστρωση, όπως π.χ. λουστραρισμένο παρκέ, εμαγιέ πλακάκια ή linoleum. • Μην χρησιμοποιείτε τη συσκευή για τον καθαρισμό χαλιών ή μοκετών. • Μην οδηγείτε τη συσκευή πάνω από τα πλέγματα δαπέδου των συστημάτων θέρμανσης. Η συσκευή δεν μπορεί να αναρροφήσει το εξερχόμενο νερό υδρω όταν περνάει πάνω από τα πλέγματα. • Μην χρησιμοποιείτε τη συσκευή σε θερμοκρασίες κάτω από 0 °C. • Αποθηκεύετε το εργαλείο μόνο σε εσωτερικούς χώρους.

### Ηλεκτρικά εξαρτήματα

**⚠ ΚΙΝΔΥΝΟΣ** • Μη βυθίζετε τη συσκευή μέσα στο νερό. • Μην ακουμπάτε ποτέ επαφές ή καλώδια.

**⚠ ΠΡΟΕΙΔΟΠΟΙΗΣΗ** • Η συσκευή περιέχει ηλεκτρικά δομικά εξαρτήματα, μην την καθαρίζετε κάτω από τρεχούμενο νερό.

**⚠ ΠΡΟΣΟΧΗ** • Αναθέτετε τις εργασίες επισκευής μόνο στο εξουσιοδοτημένο τμήμα εξυπηρέτησης πελατών.

### Προβλεπόμενη χρήση

Η συσκευή αυτή προορίζεται για επαγγελματική και βιομηχανική χρήση, π.χ. σε ξενοδοχεία, σχολεία, νοσοκομεία, εργοστάσια, καταστήματα, γραφεία και εταιρείες ενοικιάσεων. Χρησιμοποιείτε αυτή τη συσκευή αποκλειστικά και μόνο σύμφωνα με τα στοιχεία στις παραρτήσεις οδηγίες χρήσης.

- Η συσκευή επιτρέπεται να χρησιμοποιείται μόνο για τον καθαρισμό λείων δαπέδων που δεν είναι ευαίσθητα στην υγρασία ή στο γυάλισμα.
- Η συσκευή δεν είναι κατάλληλη για τον καθαρισμό παγωμένων δαπέδων (π.χ. ψυγείων).
- Η συσκευή δεν είναι κατάλληλη για χρήση σε χώρους όπου υφίσταται κίνδυνος εκρήξης.

### Παραδοτέος εξοπλισμός

Κατά την αφαίρεση από τη συσκευασία ελέγξτε την πληρότητα των περιεχομένων. Σε περίπτωση που λείπουν παρελκόμενα ή έχουν προκληθεί ζημιές κατά τη μεταφορά, ενημερώστε τον προμηθευτή σας.

### Περιγραφή συσκευής

Για εικόνες δείτε τις διπλωμένες σελίδες. **Εικόνα Α**

- 1 Προειδοποιητική λυχνία
- 2 Κουμπί ενισχυμένης λειτουργίας
- 3 Διακόπτης ON/OFF
- 4 Χειρολαβή
- 5 Πλήκτρο απασφάλισης μπαταριών
- 6 Υποδοχή μπαταρίας
- 7 Κέλυφος λαβής
- 8 Πινακίδα τύπου
- 9 Φίλτρο καθαρού νερού
- 10 Δεξαμενή καθαρού νερού
- 11 Λαβή καπακιού
- 12 Βούρτσα καθαρισμού
- 13 Καπάκι
- 14 Πτερύγια ασφάλισης
- 15 Δοχείο βρώμικου νερού
- 16 Δεξαμενή ακάθαρτου νερού
- 17 Χοάνη σάρωσης
- 18 Τάπα
- 19 Καπάκι
- 20 Δοσομετρική κεφαλή
- 21 Απορρυπαντικό CA 50 C (0,5 l στρογγυλή φιάλη)
- 22 Κύλινδροι καθαρισμού (ανταλλακτικά)
- 23 \*Μπαταρίες Battery Power 18/25 DW ή Μπαταρίες Battery Power+ 18/30 DW
- 24 \*Ηλεκτρικό καλώδιο για ταχυφορτιστή

25) \*Ταχυφορτιστής Battery Power 18/25

ή

Ταχυφορτιστής Battery Power+ 18/60

26) Κύλινδρος καθαρισμού

\*BR 30/1 C Bp Pack

## Θέση σε λειτουργία

### Φόρτιση συστοιχίας μπαταριών

1. Φορτίστε τις μπαταρίες (βλ. εγχειρίδιο λειτουργίας και οδηγίες ασφάλειας της μπαταρίας και του φορτιστή).

### Τοποθέτηση συστοιχίας μπαταριών

1. Ωθήστε τη συστοιχία μπαταριών στη συσκευή, μέχρι να ακούσετε τον ήχο εφαρμογής της συστοιχίας.

**Εικόνα Β**

### Προϊόντα καθαρισμού και φροντίδας

## ΠΡΟΣΟΧΗ

**Χρήση ακατάλληλων προϊόντων καθαρισμού και φροντίδας**

Από τη χρήση ακατάλληλων προϊόντων καθαρισμού και φροντίδας μπορεί να προκληθεί ζημιά στη συσκευή και να πάψει να ισχύει η εγγύηση.

Χρησιμοποιείτε μόνο προϊόντα καθαρισμού της KÄRCHER.

Τηρείτε τη σωστή δοσολογία.

### Υπόδειξη

Ανάλογα με τις ανάγκες για τον καθαρισμό δαπέδων χρησιμοποιήστε προϊόντα καθαρισμού ή φροντίδας της KÄRCHER.

- Κατά τη δοσολογία των προϊόντων καθαρισμού και φροντίδας, τηρείτε τις οδηγίες του κατασκευαστή.
- Για να αποφύγετε τη δημιουργία αφρού γεμίστε πρώτα το δοχείο καθαρού νερού με νερό και στη συνέχεια με προϊόντα καθαρισμού ή φροντίδας.
- Για να αποφύγετε την υπερχειλίση, αφήστε χώρο για τα προϊόντα καθαρισμού ή φροντίδας όταν γεμίζετε με νερό.

### Γέμισμα δεξαμενής καθαρού νερού

1. Πιάστε τη δεξαμενή καθαρού νερού από τις πλάιές εσοχές και αφαιρέστε την από τη συσκευή.

**Εικόνα C**

2. Ανοίξτε την τάπα του ρεζερβουάρ.

**Εικόνα D**

3. Γεμίστε τη δεξαμενή καθαρού νερού με καθαρό νερό της βρύσης (μέγ. 40 °C) το μέγιστο έως το σήμα MAX. Εάν πρόκειται να χρησιμοποιηθεί καθαριστικό, συμπληρώστε ανάλογα λιγότερο καθαρό νερό.
4. Εάν είναι απαραίτητο, προσθέστε στο δοχείο καθαρού νερού καθαριστικά και προϊόντα φροντίδας της KÄRCHER.

## ΠΡΟΣΟΧΗ

**Υπερβολική ή ελλιπή δοσολογία των προϊόντων καθαρισμού και φροντίδας**

Μπορεί να οδηγήσει σε κακό αποτέλεσμα καθαρισμού.

Τηρήστε τη συνιστώμενη δοσολογία για προϊόντα καθαρισμού και περιποίησης.

### Υπόδειξη

Για βέλτιστα αποτελέσματα καθαρισμού και φροντίδας, σας συνιστούμε να χρησιμοποιείτε μόνο προϊόντα KÄRCHER και τη δοσομετρική κεφαλή.

5. Ξεβιδώστε το πώμα της στρογγυλής φιάλης.

**Εικόνα E**

6. Βιδώστε τη δοσομετρική κεφαλή στη στρογγυλή φιάλη.

7. Πιέστε τη στρογγυλή φιάλη στη μέση έως ότου ρέει η απαιτούμενη ποσότητα καθαριστικού στ δοσομετρική κεφαλή.

**Εικόνα F**

Λάβετε υπόψη τα ακόλουθα:

- a Οι προδιαγραφές του κατασκευαστή του καθαριστικού για την αναλογία ανάμιξης του καθαριστικού και του καθαρού νερού
  - b την αντίστοιχη κλίμακα στη δοσομετρική κεφαλή
  - c τη χωρητικότητα της δεξαμενής
8. Ανοίξτε το κάλυμμα στη δοσομετρική κεφαλή.
  9. Γεμίστε το μπιτόνι απορρυπαντικού στη δεξαμενή.

**Εικόνα G**

10. Κλείστε το καπάκι στη δοσομετρική κεφαλή.
11. Κλείστε την τάπα.
12. Τοποθετήστε τη δεξαμενή καθαρού νερού στη συσκευή μέχρι να κουμπώσει.

## Λειτουργία

### Γενικές πληροφορίες σχετικά με τον χειρισμό

## ΠΡΟΣΟΧΗ

### Υγρασία

Υλικές ζημιές σε ευαίσθητα δάπεδα

Πριν χρησιμοποιήσετε τη συσκευή, ελέγξτε την αντοχή του πατώματος στο νερό σε κάποιο απόμρο σημείο. Μην καθαρίζετε δάπεδα με επιστρώσεις ευαίσθητες στο νερό, όπως π.χ. δάπεδα από ακατέργαστο φελλό, επειδή μπορεί να διεισδύσει υγρασία και να προκαλέσει ζημιά στο δάπεδο.

## ΠΡΟΣΟΧΗ

**Κίνδυνος ζημιάς από υγρασία και καθαριστικά, καθώς και από ανατροπή της συσκευής**

Κίνδυνος υλικών ζημιών σε ευαίσθητα δάπεδα και στους κυλίνδρους καθαρισμού λόγω παρατεταμένης έκθεσης σε υγρασία και καθαριστικά.

Κίνδυνος υλικών ζημιών σε περιπτώση ανατροπής της συσκευής.

Μετακινείτε πάντα τη συσκευή στη θέση στάθμευσης όταν κάνετε ένα διάλειμμα από την εργασία και μετά την εργασία.

Μην ακουμπάτε τη συσκευή σε τοίχους, πόρτες ή άλλα αντικείμενα όταν την κατεβάζετε.

## ΠΡΟΣΟΧΗ

### Υλικές ζημιές

Ζημιές στη συσκευή από αιχμηρά, μεγάλα, ογκώδη αντικείμενα.

Μην χρησιμοποιείτε και μην αποθηκεύετε τη συσκευή σε σκληρά αντικείμενα και σε μεγάλη βρωμιά, καθώς τα εξαρτήματα μπορεί να μπλοκαριστούν κάτω από το δοχείο βρώμικου νερού και να γρατζουνίσουν το δάπεδο και το δοχείο βρώμικου νερού.

Πριν ξεκινήσετε την εργασία και πριν αποθηκεύσετε τη συσκευή, αφαιρέστε αντικείμενα, όπως π.χ. θραύσματα και χαλίκια, από το πάτωμα.

- Για τέλειο αποτέλεσμα καθαρισμού, πλύνετε τους κυλίνδρους καθαρισμού στο πλυντήριο στους 60 °C πριν την πρώτη χρήση.
- Εργαστείτε προς τα πίσω, προς την πόρτα, ώστε να μην υπάρχουν αποτυπώματα στο φρεσκοκαθαρισμένο δάπεδο.

**Εικόνα H**



- Ο καθαρισμός του δαπέδου πραγματοποιείται με μετακίνηση της συσκευής εμπρός και πίσω με ταχύτητα παρόμοια με την ηλεκτρική σκούπα.
- Σε περίπτωση έντονης ρύπανσης ενεργοποιήστε την ενισχυμένη λειτουργία. Για τον σκοπό αυτό, κρατήστε πατημένο το πλήκτρο ενισχυμένης λειτουργίας. Όταν ενεργοποιηθεί η ενισχυμένη λειτουργία αυξάνεται η ταχύτητα των κυλίνδρων και η ποσότητα καθαρού νερού. Αφήστε τη συσκευή να κινηθεί αργά πάνω στο πάτωμα χωρίς να ασκείτε πίεση στη συσκευή.

#### Εικόνα I

- Αν μπλοκαριστούν οι κύλινδροι καθαρισμού, π.χ. μαγκιώνουν, η συσκευή απενεργοποιείται. Η προειδοποιητική λυχνία ανάβει. Αφαιρέστε την εμπλοκή. Για να ενεργοποιήσετε ξανά τη συσκευή, πατήστε τον διακόπτη ON / OFF 2 φορές.

#### Υπόδειξη

Το πρώτο πάτημα σβήνει το σφάλμα, το δεύτερο πάτημα ενεργοποιεί τη συσκευή.

Εάν δεν πατηθεί ο διακόπτης ON / OFF, η προειδοποιητική λυχνία σβήνει μετά από 10 δευτερόλεπτα. Για να ενεργοποιήσετε τη συσκευή, πατήστε τον διακόπτη ON / OFF 1 φορά.

#### Εικόνα J

- Όταν η χωρητικότητα της μπαταρίας σχεδόν εξαντληθεί, ο διακόπτης ON / OFF αρχίζει να αναβοσβήνει.

#### Εικόνα K

Πατήστε τον διακόπτη ON/OFF.

Η συσκευή απενεργοποιείται.

Αφαιρέστε τη συστοιχία μπαταριών από τη συσκευή και φορτίστε την (βλ. Κεφάλαιο *Τερματισμός λειτουργίας*).

#### Υπόδειξη

Προκειμένου να αποφευχθεί η καταστροφική πλήρης εκφόρτιση της μπαταρίας, η συσκευή απενεργοποιείται πριν αποφορτιστεί πλήρως η μπαταρία.

- Απενεργοποιήστε τη συσκευή και μετακινήστε τη στη θέση στάθμευσης κάθε φορά που η εργασία διακόπτεται και στο τέλος της εργασίας. Όταν η συσκευή βρίσκεται στη θέση στάθμευσης, οι κύλινδροι καθαρισμού δεν αγγίζουν το δάπεδο.

#### Εικόνα L

- Κατά τη στάθμευση της συσκευής, μην την ακουμπάτε σε τοίχους, πόρτες ή άλλα αντικείμενα, αλλά φέрте τη συσκευή στη θέση στάθμευσης.

#### Εικόνα M

### Οδηγίες για την εργασία

#### ΠΡΟΣΟΧΗ

##### Ανεξέλεγκτη μετακίνηση

Ζημιές στη συσκευή και τον γύρω χώρο. Μόλις ενεργοποιηθεί η συσκευή, οι κύλινδροι καθαρισμού αρχίζουν να περιστρέφονται.

Κρατήστε τη λαβή έτσι ώστε η συσκευή να μην κινείται μόνη της.

#### ΠΡΟΣΟΧΗ

##### Χωρίς τα δοχεία καθαρού και βρώμικου νερού

Υλικές ζημιές

Πριν ξεκινήσετε τις εργασίες καθαρισμού, βεβαιωθείτε ότι το δοχείο καθαρού νερού είναι γεμάτο με νερό και το δοχείο βρώμικου νερού έχει τοποθετηθεί στη συσκευή.

1. Αφαιρέστε τους κυλίνδρους καθαρισμού από τη συσκευή (βλ. Κεφάλαιο *Καθαρισμός κυλίνδρων καθαρισμού*).

2. Βρέξτε τους κυλίνδρους καθαρισμού με καθαρό νερό.

3. Τοποθετήστε τους κυλίνδρους καθαρισμού.

4. Πατήστε τον διακόπτη ON/OFF.

#### Εικόνα N

Η συσκευή ενεργοποιείται.

5. Ενεργοποιήστε τη λειτουργία ενίσχυσης για να καθαρίσετε τις επίμονες ακαθαρσίες (βλ. Κεφάλαιο *Γενικές πληροφορίες σχετικά με τον χειρισμό*).

### Εκκένωση δοχείου νερού

- Αδειάστε το δοχείο βρώμικου νερού μόλις αδειάσει το δοχείο καθαρού νερού ή η συσκευή δεν απορροφά πλέον υγρασία και παραμένει νερό στο πάτωμα.

1. Πατήστε τον διακόπτη ON/OFF.

#### Εικόνα L

Η συσκευή απενεργοποιείται.

2. Φέрте τη συσκευή στη θέση στάθμευσης (βλ. Κεφάλαιο *Γενικές πληροφορίες σχετικά με τον χειρισμό*).

3. Αποσυνδέστε τα δύο πτερύγια ασφάλισης στη συσκευή.

#### Εικόνα O

Το δοχείο βρώμικου νερού αποσυνδέεται από τη συσκευή.

4. Σηκώστε τη συσκευή και αφήστε την στην άκρη.
5. Για να το μεταφέρετε στο σημείο εκκένωσης, μην κρατάτε το δοχείο βρώμικου νερού από το καπάκι, αλλά και με τα δύο χέρια στο πλάι του δίσκου στάλαξης. Διατηρήστε τη στάθμη του δοχείου βρώμικου νερού, διαφορετικά το βρώμικο νερό μπορεί να διαφύγει.

6. Αδειάστε τη δεξαμενή ακάθαρτου νερού.

#### Εικόνα P

Σε περίπτωση επίμονης βρωμιάς, ξεπλύνετε το δοχείο βρώμικου νερού με νερό βρύσης (βλ. Κεφάλαιο *Καθαρισμός δοχείου βρώμικου νερού*).

7. Καθαρίστε τις σκούπες (βλ. Κεφάλαιο *Καθαρισμός σκούπων*).
8. Τοποθετήστε το δοχείο βρώμικου νερού στη συσκευή με αντίστροφη σειρά.

### Διακοπή λειτουργίας

#### ΠΡΟΣΟΧΗ

##### Κίνδυνος ζημιών από υγρασία και καθαριστικά, καθώς και από ανατροπή της συσκευής

Κίνδυνος υλικών ζημιών σε ευαίσθητα δάπεδα και στους κυλίνδρους καθαρισμού λόγω παρατεταμένης έκθεσης σε υγρασία και καθαριστικά.

Κίνδυνος υλικών ζημιών σε περίπτωση ανατροπής της συσκευής.

Μετακινήτε πάντα τη συσκευή στη θέση στάθμευσης όταν κάνετε ένα διάλειμμα από την εργασία και μετά την εργασία.

Μην ακουμπάτε τη συσκευή σε τοίχους, πόρτες ή άλλα αντικείμενα όταν την κατεβάζετε.

1. Πατήστε τον διακόπτη ON/OFF.

#### Εικόνα L

Η συσκευή απενεργοποιείται.

2. Φέрте τη συσκευή στη θέση στάθμευσης (βλ. Κεφάλαιο *Γενικές πληροφορίες σχετικά με τον χειρισμό*).

### Ξεπλύνετε τους κυλίνδρους καθαρισμού

Με τη λειτουργία έκπλυσης, οι κύλινδροι καθαρισμού μπορούν να καθαριστούν ενδιάμεσα όταν υπάρχει πολλή βρωμιά.

**Υπόδειξη**

Στο τέλος της εργασίας και πριν από την αποθήκευση της συσκευής, οι κύλινδροι καθαρισμού πρέπει να αφαιρεθούν και να καθαριστούν κάτω από τρεχούμενο νερό ή στο πλυντήριο (βλ. Κεφάλαιο Καθαρισμός κυλίνδρων καθαρισμού). Η λειτουργία έκπλυσης δεν αντικαθιστά τον τελικό λεπτομερή καθαρισμό.

1. Πατήστε τον διακόπτη ON/OFF.

**Εικόνα L**

Η συσκευή απενεργοποιείται.

2. Φέрте τη συσκευή στη θέση στάθμευσης (βλ. Κεφάλαιο Γενικές πληροφορίες σχετικά με τον χειρισμό).
3. Ελέγξτε τη στάθμη στο δοχείο καθαρού νερού, πρέπει να είναι τουλάχιστον 50%. Εάν είναι απαραίτητο, γεμίστε ανάλογα το δοχείο καθαρού νερού (βλ. Κεφάλαιο Γέμισμα δεξαμενής καθαρού νερού).
4. Πατήστε και κρατήστε πατημένο το πλήκτρο ενισχυμένης λειτουργίας.

**Εικόνα Q**

5. Πατήστε και κρατήστε πατημένο τον διακόπτη ON / OFF.  
Μετά από περίπου 3 δευτερόλεπτα ενεργοποιείται η λειτουργία έκπλυσης, οι κύλινδροι καθαρισμού περιστρέφονται και ξεπλένονται. Ο διακόπτης ON/OFF αναβοσβήνει.
6. Αφήστε το πλήκτρο ενισχυμένης λειτουργίας και τον διακόπτη ON / OFF.

7. Η συσκευή απενεργοποιείται αυτόματα μετά από περίπου 2 λεπτά.  
Η λειτουργία έκπλυσης μπορεί να τερματιστεί ανά πάσα στιγμή πατώντας τον διακόπτη ON / OFF.
8. Αδειάστε το δοχείο βρώμικου νερού (βλ. Κεφάλαιο Εκκένωση δοχείου νερού).
9. Ελέγξτε τη στάθμη πλήρωσης στο δοχείο καθαρού νερού και, εάν χρειάζεται, γεμίστε ανάλογα το δοχείο καθαρού νερού (βλ. Κεφάλαιο Γέμισμα δεξαμενής καθαρού νερού).

**Τερματισμός λειτουργίας**

1. Πατήστε τον διακόπτη ON/OFF.  
**Εικόνα L**  
Η συσκευή απενεργοποιείται.
2. Φέрте τη συσκευή στη θέση στάθμευσης (βλ. Κεφάλαιο Γενικές πληροφορίες σχετικά με τον χειρισμό).
3. Πατήστε το κουμπί απελευθέρωσης της συστοιχίας μπαταριών και τραβήξτε τη συστοιχία από την υποδοχή της.  
**Εικόνα R**
4. Φορτίστε την μπαταρία.  
Μετά την χρήση φορτίστε και μια μερικών εκφορτισμένη συστοιχία μπαταριών.

**ΠΡΟΣΟΧΗ****Προσκολλημένη βρομιά**

Η προσκολλημένη βρομιά μπορεί να καταστρέψει μόνιμα τη συσκευή.

Συνιστάται να καθαρίζετε πλήρως τη συσκευή μετά από κάθε χρήση.

5. Καθαρίστε τη συσκευή (βλ. κεφάλαιο Καθαρισμός συσκευής).

**ΠΡΟΣΟΧΗ****Κίνδυνος πρόκλησης ζημιών και οσμών από υγρά και υγρασία**

Τα υγρά και η υγρή βρωμιά στη συσκευή μπορούν να οδηγήσουν σε συσσώρευση βακτηρίων και ανάπτυξη οσμών όταν δεν χρησιμοποιούνται ή αποθηκεύονται. Η υγρή βρωμιά μπορεί να στεγνώσει στη συσκευή και στους κυλίνδρους καθαρισμού και να μειώσει την απόδοση καθαρισμού της συσκευής. Αδειάστε το δοχείο καθαρού νερού και βρώμικου νερού στο τέλος της εργασίας και πριν αποθηκεύσετε τη συσκευή.

Καθαρίστε το δοχείο βρώμικου νερού, τις σκούπες και τους κυλίνδρους καθαρισμού.

Αφήστε τους καθαρισμένους κυλίνδρους καθαρισμού να στεγνώσουν στον αέρα, π.χ. τοποθετημένους στη συσκευή ή σε όρθια θέση. Μην τοποθετείτε υγρούς κυλίνδρους καθαρισμού σε ευαίσθητες στην υγρασία επιφάνειες, σε κλειστά δοχεία ή ντουλάπια.

1. Καθαρίστε τη συσκευή (βλ. κεφάλαιο Καθαρισμός συσκευής).
2. Καθαρίστε το δοχείο βρώμικου νερού (βλ. Κεφάλαιο Καθαρισμός δοχείου βρώμικου νερού).
3. Καθαρίστε τις σκούπες (βλ. Κεφάλαιο Καθαρισμός σκουπών).
4. Καθαρίστε τους κυλίνδρους καθαρισμού (βλ. Κεφάλαιο Καθαρισμός κυλίνδρων καθαρισμού).
5. Φορτίστε τη συστοιχία μπαταριών (ανατρέξτε στις οδηγίες λειτουργίας για την μπαταρία και τον φορτιστή).
6. Φέрте τη συσκευή στη θέση στάθμευσης (βλ. Κεφάλαιο Γενικές πληροφορίες σχετικά με τον χειρισμό) και φυλάξτε τη σε στεγνό εσωτερικό χώρο.

**Μεταφορά****⚠ ΠΡΟΣΟΧΗ****Μη τήρηση των οδηγιών σχετικά με το βάρος**

Κίνδυνος τραυματισμού και πρόκλησης ζημιών  
Κατά τη μεταφορά προσέξτε το βάρος του μηχανήματος.

1. Για να μεταφέρετε τη συσκευή, πιάστε τα περιαχθένια λαβών κάτω από την υποδοχή των μπαταριών.

**Εικόνα S**

2. Κατά τη μεταφορά με οχήματα στερεώστε τη συσκευή σύμφωνα με τις ισχύουσες οδηγίες ώστε να μην γλιστρήσει και να μην πέσει.

**Αποθήκευση****⚠ ΠΡΟΣΟΧΗ****Μη τήρηση των οδηγιών σχετικά με το βάρος**

Κίνδυνος τραυματισμού και πρόκλησης ζημιών  
Κατά την αποθήκευση προσέξτε το βάρος της συσκευής.

Η συσκευή επιτρέπεται να αποθηκεύεται μόνο σε εσωτερικούς χώρους.

1. Πατήστε το κουμπί απελευθέρωσης της συστοιχίας μπαταριών και τραβήξτε τη συστοιχία από την υποδοχή της για να αποφύγετε την εκφόρτιση της μπαταρίας.

**Εικόνα R**

## Καθαρισμός συσκευής

### Καθαρισμός συσκευής

#### ΠΡΟΣΟΧΗ

##### Κίνδυνος πρόκλησης ζημιών και οσμών από υγρά και υγρασία

Τα υγρά και η υγρή βρωμιά στη συσκευή μπορούν να οδηγήσουν σε συσσώρευση βακτηρίων και ανάπτυξη οσμών όταν δεν χρησιμοποιούνται ή αποθηκεύονται. Η υγρή βρωμιά μπορεί να στεγνώσει στη συσκευή και στους κυλίνδρους καθαρισμού και να μειώσει την απόδοση καθαρισμού της συσκευής.

Αδειάστε το δοχείο καθαρού νερού και βρώμικου νερού στο τέλος της εργασίας και πριν αποθηκεύσετε τη συσκευή.

Καθαρίστε το δοχείο βρώμικου νερού, τις σκούπες και τους κυλίνδρους καθαρισμού.

Αφήστε τους καθαρισμένους κυλίνδρους καθαρισμού να στεγνώσουν στον αέρα, π.χ. τοποθετημένους στη συσκευή ή σε όρθια θέση. Μην τοποθετείτε υγρούς κυλίνδρους καθαρισμού σε ευαίσθητες στην υγρασία επιφάνειες, σε κλειστά δοχεία ή ντουλάπια.

1. Πατήστε τον διακόπτη ON/OFF.

##### Εικόνα L

Η συσκευή απενεργοποιείται.

2. Φέрте τη συσκευή στη θέση στάθμευσης (βλ. Κεφάλαιο Γενικές πληροφορίες σχετικά με τον χειρισμό).
3. Σκουπίστε τα υπολείμματα βρωμιάς και καθαριστικού στο περιβλήμα με ένα υγρό πανί.
4. Αφαιρέστε το δοχείο καθαρού νερού, αδειάστε το και τοποθετήστε το ξανά στη συσκευή (βλ. Κεφάλαιο Γέμισμα δεξαμενής καθαρού νερού).

### Καθαρισμός δοχείου βρώμικου νερού

#### ΠΡΟΣΟΧΗ

##### Προσκολλημένη βρομιά

Η προσκολλημένη βρομιά μπορεί να καταστρέψει μόνιμα τη συσκευή.

Συνιστάται να καθαρίζετε τη συσκευή μετά από κάθε χρήση.

Καθαρίζετε τακτικά το δοχείο βρώμικου νερού.

1. Πατήστε τον διακόπτη ON/OFF.

##### Εικόνα L

Η συσκευή απενεργοποιείται.

2. Φέрте τη συσκευή στη θέση στάθμευσης (βλ. Κεφάλαιο Γενικές πληροφορίες σχετικά με τον χειρισμό).
3. Αδειάστε το δοχείο βρώμικου νερού (βλ. Κεφάλαιο Εκκένωση δοχείου νερού).
4. Τραβήξτε τη λαβή του καπακιού και αφαιρέστε το καπάκι.

##### Εικόνα T

5. Καθαρίστε το κέλυφος ακάθαρτου νερού και το καπάκι με νερό της βρύσης.

##### Εικόνα U

6. Αφήστε το κέλυφος ακάθαρτου νερού και το καπάκι να στεγνώσει ή στεγνώστε τα με ένα πανί χωρίς χνούδι.

7. Τοποθετήστε και συναρμολογήστε το δοχείο βρώμικου νερού στη συσκευή με αντίστροφη σειρά.

### Καθαρισμός σκουπών

#### ΠΡΟΣΟΧΗ

##### Προσκολλημένη βρομιά

Η προσκολλημένη βρομιά μπορεί να καταστρέψει μόνιμα τη συσκευή.

Συνιστάται να καθαρίζετε τη συσκευή μετά από κάθε χρήση.

Καθαρίζετε τακτικά τις σκούπες.

1. Πατήστε τον διακόπτη ON/OFF.

##### Εικόνα L

Η συσκευή απενεργοποιείται.

2. Φέрте τη συσκευή στη θέση στάθμευσης (βλ. Κεφάλαιο Γενικές πληροφορίες σχετικά με τον χειρισμό).
3. Αφαιρέστε το δοχείο βρώμικου νερού (βλ. Κεφάλαιο Εκκένωση δοχείου νερού).
4. Αναπτύξτε τις σκούπες.
  - a Αποσυνδέστε τις σκούπες στο πλάι και περιστρέψτε τις προς τα εμπρός.
  - b Αφαιρέστε τις σκούπες στο πλάι.

##### Εικόνα V

5. Καθαρίστε και τις δυο σκούπες με τρεχούμενο νερό.

##### Εικόνα W

6. Αφαιρέστε τη βούρτσα καθαρισμού από το κάλυμμα του δοχείου βρώμικου νερού και αφαιρέστε τυχόν βρωμιά που έχουν κολλήσει στις χτένες (φαίνεται με ένα πλίσισο).
7. Εγκαταστήστε και τις δυο σκούπες με αντίστροφη σειρά.

### Καθαρισμός κυλίνδρων καθαρισμού

#### ΠΡΟΣΟΧΗ

##### Υπολείμματα καθαριστικού στους κυλίνδρους καθαρισμού

Δημιουργία αφρού

Μετά από κάθε χρήση πλένετε τους κυλίνδρους καθαρισμού με τρεχούμενο νερό ή καθαρίστε τους στο πλυντήριο.

#### ΠΡΟΣΟΧΗ

##### Βλάβη από τον καθαρισμό των κυλίνδρων καθαρισμού με μαλακτικό ή λόγω χρήσης στεγνωτήριου

Βλάβη στις μηχανοκίνητες

Κατά τον καθαρισμό των κυλίνδρων καθαρισμού στο πλυντήριο μην χρησιμοποιείτε μαλακτικό ρουχών. Μην τοποθετείτε τους κυλίνδρους καθαρισμού στο στεγνωτήριο.

Μην λευκαίνετε και μην σιδερώνετε τους κυλίνδρους καθαρισμού.

1. Πατήστε τον διακόπτη ON/OFF.

##### Εικόνα L

Η συσκευή απενεργοποιείται.

2. Φέрте τη συσκευή στη θέση στάθμευσης (βλ. Κεφάλαιο Γενικές πληροφορίες σχετικά με τον χειρισμό).
3. Προσεγγίστε τις εσοχές στις πλευρές των κυλίνδρων καθαρισμού και ξεβιδώστε τους κυλίνδρους καθαρισμού.
4. Καθαρίστε τους κυλίνδρους κάτω από τρεχούμενο νερό ή στο πλυντήριο σε μέγιστη θερμοκρασία 60 °C.

##### Εικόνα Y

5. Καθαρίστε τον μηχανισμό κίνησης των κυλίνδρων με ένα υγρό πανί.
6. Γυρίστε τους κυλίνδρους καθαρισμού στον μηχανισμό κίνησης των κυλίνδρων. Δώστε προσοχή στην αντιστοίχιση χρώματος του εσωτερικού του κυλίνδρου και του μηχανισμού κίνησης των κυλίνδρων (πράσινο σε πράσινο και μπλε σε μπλε).

##### Εικόνα Z

7. Τοποθετήστε τους κυλίνδρους στη συσκευή ή αφίστε τους να στεγνώσουν όρθιοι.

## Καθαρισμός γραμμών διανομής νερού

### ΠΡΟΣΟΧΗ

#### Προσκολλημένη βρομιά

Η προσκολλημένη βρομιά μπορεί να καταστρέψει μόνιμα τη συσκευή.

Συνιστάται να καθαρίζετε τη συσκευή μετά από κάθε χρήση.

Καθαρίζετε τακτικά τις γραμμές διανομής νερού.

1. Πατήστε τον διακόπτη ON/OFF.

#### Εικόνα L

Η συσκευή απενεργοποιείται.

2. Φέρτε τη συσκευή στη θέση στάθμευσης (βλ. Κεφάλαιο *Γενικές πληροφορίες σχετικά με τον χειρισμό*).
3. Αφαιρέστε το δοχείο βρώμικου νερού (βλ. Κεφάλαιο *Εκκένωση δοχείου νερού*).
4. Αφαιρέστε τους κυλίνδρους καθαρισμού (βλ. Κεφάλαιο *Καθαρισμός κυλίνδρων καθαρισμού*).
5. Αφαιρέστε τα καλύμματα στις γραμμές διανομής νερού.

#### Εικόνα AA

#### Οδηγίες εγκατάστασης

Σημειώστε τις πλευρικές ενδείξεις στα καλύμματα και στη συσκευή (L έως L και R έως R).

6. Καθαρίστε τα καλύμματα με τρεχούμενο νερό.
7. Καθαρίστε και τις δύο γραμμές διανομής νερού (εμφανίζονται σε πλαίσιο) με ένα υγρό πανί.

#### Εικόνα AB

8. Ελέγξτε τα ανοίγματα εισόδου καθαρού νερού (βέλη) για μόλυνση και, εάν είναι απαραίτητο, αφαιρέστε τις επίμονες ακαθαρσίες με τη βούρτσα καθαρισμού.
9. Τοποθετήστε μαζί με αντίστροφη σειρά.

## Αντιμετώπιση βλαβών

Οι βλάβες οφείλονται συχνά σε ασήμαντες αιτίες, τις οποίες μπορείτε να αντιμετωπίσετε μόνοι σας με τη βοήθεια του παρακάτω πίνακα. Σε περίπτωση αμφιβολίας ή σε περίπτωση βλάβης που δεν αναγράφεται εδώ μπορείτε να απευθύνεστε σε εξουσιοδοτημένο κατάστημα.

#### Οι κύλινδροι καθαρισμού δεν περιστρέφονται και η προειδοποιητική λυχνία ανάβει

Το κλείσιμο ασφαλείας της κινητήριας μηχανής έχει ενεργοποιηθεί, π.χ. με υπερβολική πίεση στους κυλίνδρους καθαρισμού ή οδήγηση σε τοίχο ή γωνία.

- Πατήστε τον διακόπτη ON/OFF 2 φορές. Μετακινήστε τη συσκευή μόνο εμπρός και πίσω όταν καθαρίζετε, μην ασκείτε πίεση στη συσκευή.

Οι κύλινδροι καθαρισμού είναι μπλοκαρισμένοι.

- Ελέγξτε εάν υπάρχει εμπλοκή ενός αντικειμένου στους κυλίνδρους καθαρισμού. Απομακρύνετε τα αντικείμενα που έχουν μπλοκαρισθεί.
- Ελέγξτε εάν έχει συσσωρευτεί βρομιά στις σκούπες και αφαιρέστε την (βλ. Κεφάλαιο *Καθαρισμός σκουπών*).
- Βεβαιωθείτε ότι οι σκούπες έχουν τοποθετηθεί σωστά. Για τον σκοπό αυτό βγάλτε και βάλτε πάλι σωστά τις σκούπες.

#### Η συσκευή δεν ενεργοποιείται

Η συστοίχια μπαταριών είναι άδεια.

- Αφαιρέστε τη συστοίχια μπαταριών από την υποδοχή και φορτίστε την (βλ. Κεφάλαιο *Τερματισμός λειτουργίας*).

- Σπρώξτε τη φορτισμένη συστοίχια μπαταριών στην υποδοχή, μέχρι να ασφαλίσει στη θέση του (βλ. Κεφάλαιο *Τοποθέτηση συστοίχιας μπαταριών*).

Η συστοίχια μπαταριών δεν είναι ασφαλισμένη στην υποδοχή.

- Σπρώξτε τη συστοίχια μπαταριών στην υποδοχή μέχρι να ασφαλίσει στη θέση της (βλ. Κεφάλαιο *Τοποθέτηση συστοίχιας μπαταριών*).

#### Η συσκευή δεν αναρροφά ρύπους

Στο δοχείο καθαρού νερού δεν υπάρχει νερό.

- Γεμίστε νερό στο δοχείο καθαρού νερού (βλ. Κεφάλαιο *Γέμισμα δεξαμενής καθαρού νερού*).

Το δοχείο καθαρού νερού δεν κάθεται σωστά στη συσκευή.

- Τοποθετήστε το δοχείο καθαρού νερού έτσι ώστε να κάθεται σταθερά στη συσκευή.

Το δοχείο βρώμικου νερού λείπει ή δεν κάθεται σωστά στη συσκευή.

- Ελέγξτε εάν το κάλυμμα έχει τοποθετηθεί σωστά στο κέλυφος ακάθαρτου νερού (βλ. Κεφάλαιο *Καθαρισμός δοχείου βρώμικου νερού*).

- Τοποθετήστε το δοχείο βρώμικου νερού στη συσκευή και στερεώστε το σωστά.

Οι σκούπες λείπουν ή δεν κάθονται σωστά στο δοχείο βρώμικου νερού.

- Τοποθετήστε σωστά τις σκούπες στο δοχείο βρώμικου νερού (βλ. Κεφάλαιο *Καθαρισμός σκουπών*).

Οι κύλινδροι καθαρισμού λείπουν ή δεν κάθονται σωστά στη συσκευή.

- Τοποθετήστε τους κυλίνδρους καθαρισμού ή βιδώστε τους σωστά στον μηχανισμό κίνησης των κυλίνδρων (βλ. Κεφάλαιο *Καθαρισμός κυλίνδρων καθαρισμού*).

Οι κύλινδροι καθαρισμού είναι βρώμικοι ή φθαρμένοι.

- Καθαρίστε ή αντικαταστήστε τους κυλίνδρους καθαρισμού.

Οι γραμμές διανομής νερού είναι βρώμικες.

- Καθαρίστε τις γραμμές διανομής νερού (βλ. Κεφάλαιο *Καθαρισμός γραμμών διανομής νερού*).

#### Οι κύλινδροι καθαρισμού είναι πολύ στεγνοί

Οι κύλινδροι καθαρισμού δεν είναι επαρκώς υγροί.

- Βρέξτε τους κυλίνδρους καθαρισμού ενεργοποιώντας την ενισχυμένη λειτουργία (βλ. Κεφάλαιο *Γενικές πληροφορίες σχετικά με τον χειρισμό*).

Το φίλτρο καθαρού νερού είναι βρώμικο.

- Καθαρίστε το φίλτρο καθαρού νερού.

- a Αφαιρέστε το δοχείο καθαρού νερού (βλ. Κεφάλαιο *Γέμισμα δεξαμενής καθαρού νερού*).

#### Εικόνα AC

- b Αφαιρέστε το φίλτρο καθαρού νερού.

- c Καθαρίστε το φίλτρο καθαρού νερού με τρεχούμενο νερό.

- d Τοποθετήστε μαζί με αντίστροφη σειρά.

#### Μη ικανοποιητικό αποτέλεσμα καθαρισμού

Οι κύλινδροι καθαρισμού δεν πλύθηκαν πριν από την πρώτη χρήση.

- Πλύνετε τους κυλίνδρους καθαρισμού στους 60 °C στο πλυντήριο (βλ. Κεφάλαιο *Καθαρισμός κυλίνδρων καθαρισμού*).

Οι κύλινδροι καθαρισμού είναι βρώμικοι.

- Καθαρίστε τους κυλίνδρους καθαρισμού.

Οι κύλινδροι καθαρισμού δεν είναι επαρκώς υγροί.

- Βρέξτε τους κυλίνδρους καθαρισμού ενεργοποιώντας την ενισχυμένη λειτουργία (βλ. Κεφάλαιο *Οδηγίες για την εργασία*).

Οι γραμμές διανομής νερού είναι βρώμικες.

- Καθαρίστε τις γραμμές διανομής νερού (βλ. Κεφάλαιο *Καθαρισμός γραμμών διανομής νερού*). Χρησιμοποιείτε λάθος απορρυπαντικό ή λανθασμένη δόση.
- Χρησιμοποιείτε μόνο το απορρυπαντικό KÄRCHER που υποδεικνύεται και προσέχετε τη σωστή δοσολογία.

Στο δάπεδο υπάρχουν κατάλοιπα άλλων απορρυπαντικών.

- Καθαρίστε σχολαστικά τους κυλίνδρους με νερό από τα κατάλοιπα του απορρυπαντικού.
- Καθαρίστε το δάπεδο με τη συσκευή με καθαρούς κυλίνδρους καθαρισμού πολλές φορές χωρίς να χρησιμοποιήσετε απορρυπαντικό. Τα υπολείμματα απορρυπαντικών στο πάτωμα αφαιρούνται.

**Η συγκράτηση νερού δεν είναι η καλύτερη δυνατή**  
Οι σκούπες δεν κάθονται σωστά στη συσκευή.

- Τοποθετήστε σωστά τις σκούπες στη συσκευή (βλ. Κεφάλαιο *Καθαρισμός σκουπών*).
- Οι κύλινδροι καθαρισμού είναι φθαρμένοι.
- Αντικαταστήστε τους κυλίνδρους καθαρισμού (βλ. Κεφάλαιο *Καθαρισμός κυλίνδρων καθαρισμού*).

**Η συσκευή χάνει βρώμικο νερό**

Το δοχείο βρώμικου νερού είναι γεμάτο.

- Αδειάστε το δοχείο βρώμικου νερού (βλ. Κεφάλαιο *Εκκένωση δοχείου νερού*).

Το δοχείο βρώμικου νερού δεν κάθεται σωστά στη συσκευή.

- Τοποθετήστε σωστά το δοχείο βρώμικου νερού στη συσκευή (βλ. Κεφάλαιο *Εκκένωση δοχείου νερού*).

Οι σκούπες δεν κάθονται σωστά στη συσκευή.

- Τοποθετήστε σωστά τις σκούπες στη συσκευή (βλ. Κεφάλαιο *Καθαρισμός σκουπών*).

Το δοχείο βρώμικου νερού έχει ζημιές.

- Επικοινωνήστε με εξουσιοδοτημένο κατάστημα.

## Εγγύηση

Σε κάθε χώρα ισχύουν οι όροι εγγύησης οι οποίοι εκδίδονται από την αρμόδια εταιρεία διανομής μας.

Τυχόν βλάβες στη συσκευή σας επιδιορθώνονται από εμάς χωρίς χρέωση εντός της προθεσμίας εγγύησης, εφόσον οφείλονται σε σφάλμα υλικού ή κατασκευής. Σε περίπτωση εγγύησης απευθυνθείτε στον προμηθευτή σας ή το πλησιέστερο εξουσιοδοτημένο τμήμα εξυπηρέτησης πελατών, προσκομίζοντας το παραστατικό της αγοράς.  
(για διευθύνσεις βλέπε την πίσω σελίδα)

## Παρελκόμενα και ανταλλακτικά

Χρησιμοποιείτε μόνο γνήσια παρελκόμενα και γνήσια ανταλλακτικά, καθώς αυτά εγγυώνται την ασφαλή και απρόσκοπτη λειτουργία της συσκευής. Πληροφορίες σχετικά με τα παρελκόμενα και τα ανταλλακτικά θα βρείτε στη διεύθυνση [www.kaercher.com](http://www.kaercher.com).

## Κατάλογος ανταλλακτικών

Χρησιμοποιείτε μόνο γνήσιες, επαναφορτιζόμενες μπαταρίες KÄRCHER.

Όνομασία	Κωδικός παραγγελίας
Σετ κυλίνδρων, στάνταρ, γκρι / μπλε	4.030-088.0
Σετ κυλίνδρων, σκληρό, γκρι / πράσινο	4.030-126.0

Όνομασία	Κωδικός παραγγελίας
CA 50 C, Floor Pro Professional (1,0 l)	6.296-053.0
Δοσομετρική κεφαλή	6.393-185.0
Συστοίχια μπαταριών Battery Power 18/25 DW	
Συστοίχια μπαταριών Battery Power 18/50 DW	
Μπαταρίες Battery Power+ 18/30 DW	
Ταχυφορτιστής Battery Power 18/25	2.445-032.0
Ταχυφορτιστής Battery Power+ 18/60	2.445-044.0
Γενικός φορτιστής Battery Power+ 18-36/60	2.445-054.0

## Δήλωση συμμόρφωσης ΕΕ

Με το παρόν δηλώνουμε ότι η παρακάτω μηχανή λόγω του σχεδιασμού και του τύπου κατασκευής της καθώς και στην έκδοσή την οποία έχουμε διαθέσει στην αγορά πληροί τις σχετικές βασικές απαιτήσεις για την ασφάλεια και την υγεία των Οδηγίων ΕΕ. Σε περίπτωση τροποποίησης της μηχανής που δεν έχει συμφωνηθεί με εμάς, αυτή η δήλωση ακυρώνεται.

Προϊόν: Συσκευή καθαρισμού δαπέδων  
Τύπος: 1.783-xxx

### Σχετικές Οδηγίες ΕΕ

2006/42/ΕΚ (+2009/127/ΕΚ)

2014/30/ΕΕ

2011/65/ΕΕ

### Εφαρμοζόμενα εναρμονισμένα πρότυπα

EN 60335-1

EN 60335-2-72

EN 62233: 2008

EN 55014-1: 2017 + A11: 2020

EN 55014-2: 2015

EN IEC 63000: 2018

Οι υπογράφοντες ενεργούν κατ' εντολή και με εξουσιοδότηση από το διοικητικό συμβούλιο.



H. Jenner

Chairman of the Board of Management



S. Reiser

Director Regulatory Affairs & Certification

Υπεύθυνος τεχνικού φακέλου:

S. Reiser

Alfred Kärcher SE & Co. KG

Alfred-Kärcher-Str. 28 - 40

71364 Winnenden (Germany)

Τηλ.: +49 7195 14-0

Φαξ: +49 7195 14-2212

Winnenden, 2021/04/01

## Τεχνικά στοιχεία

### Ηλεκτρική σύνδεση

Όνομαστική τάση	V	18 DC
Όνομαστική ισχύς	W	70
Κατηγορία προστασίας		III
Τύπος προστασίας		IPX4
<b>Στοιχεία ισχύος συσκευής</b>		

Στροφές κυλίνδρων ανά λεπτό, βαθμίδα καθαρισμού 1	U/min	500
Στροφές κυλίνδρων ανά λεπτό, ενισχυμένη λειτουργία	U/min	650
Διάστημα λειτουργίας με τελειώς γεμάτη μπαταρία	min	45
<b>Ποσότητα πλήρωσης</b>		
Όγκος δεξαμενής καθαρού νερού	ml	1000
Όγκος δεξαμενής ακάθαρτου νερού	ml	700
<b>Διαστάσεις και βάρη</b>		
Βάρος (χωρίς εξαρτήματα και υγρά απορροπταντικά)	kg	6,1
Μήκος	mm	340
Πλάτος	mm	305
Ύψος	mm	1200
<b>Μετρημένες τιμές κατά EN 60335-2-72</b>		
Τιμή δονήσεων χειριού-βραχίονα	m/s <sup>2</sup>	0,4
Αβεβαιότητα K	m/s <sup>2</sup>	0,2
Στάθμη ηχητικής πίεσης L <sub>pA</sub>	dB(A)	55
Αβεβαιότητα K <sub>pA</sub>	dB(A)	2
Στάθμη ηχητικής ισχύος L <sub>WA</sub> +	dB(A)	71
Αβεβαιότητα K <sub>WA</sub>		

Με την επιφύλαξη τεχνικών αλλαγών.

## İçindekiler

Genel uyarılar .....	94
Çevre koruma .....	94
Güvenlik bilgileri .....	94
Amaca uygun kullanım .....	95
Teslimatın içeriği .....	95
Cihaz açıklaması .....	95
İşletime alma .....	95
İşletme .....	96
Taşıma .....	98
Depolama .....	98
Cihazı temizleme .....	98
Arıza durumunda yardım .....	99
Garanti .....	100
Aksesuarlar ve yedek parçalar .....	100
AB Uygunluk Beyanı .....	100
Teknik bilgiler .....	100

## Genel uyarılar

İlk kullanımdan önce cihazın, akü paketinin ve şarj cihazının eklenmiş orijinal işletim kılavuzunu okuyun. Bu bilgilere göre hareket edin.

Kılavuzları daha sonra tekrar kullanmak ya da cihazın sonraki kullanıcılarına iletmek üzere saklayın.

- İşletim kılavuzlarına uyulmaması, kullanıcı ve diğer kişiler için tehlikeli durumların oluşmasına ve cihazın hasar görmesine yol açabilir.
- Taşıma hasarları varsa hemen bayiye bilgilendirin.
- Ambalajı açarken, paket içeriğinde eksik aksesuar veya hasarlı parça olup olmadığını kontrol edin.

## Çevre koruma



Ambalaj malzemeleri geri dönüştürülebilir. Lütfen ambalajları çevreye zarar vermeden tasfiye edin.



Elektrikli ve elektronik cihazlar, değerli ve geri dönüştürülebilir malzemelerin yanı sıra yanlış kullanılması veya yanlış imha edilmesi durumunda insan sağlığı ve çevre için potansiyel tehlike teşkil edebilecek piller, aküler veya yağlar içerebilir. Ancak cihazın usulüne uygun şekilde çalıştırılması için bu parçalar gereklidir. Bu sembol ile işaretlenen cihazlar evsel atık ile birlikte imha edilmemelidir.

## İçindekiler hakkında uyarılar (REACH)

İçindekiler hakkında ayrıntılı bilgileri bulabileceğiniz adres: [www.kaercher.com/REACH](http://www.kaercher.com/REACH)

## Güvenlik bilgileri

Cihazı ilk defa kullanmadan önce bu güvenlik bölümünün ve orijinal kullanım kılavuzunu okuyun. Bu bilgilere göre hareket edin. Orijinal kullanım kılavuzuna daha sonra tekrar kullanmak ya da cihazın sonraki kullanıcılarına iletmek üzere saklayın.

- İşletim kılavuzundaki uyarıların yanında yasa koyucunun belirlediği güvenlik ve kaza önleme yönetmeliğini dikkate almalısınız.
- Cihaza takılı olan uyarı ve bilgi levhaları, tehlikesiz bir işletim için önemli bilgiler verir.

## Tehlike kademeleri

### ⚠ TEHLİKE

- *Ağır bedensel yaralanmalar ya da ölüme neden olan direkt bir tehlikeye yönelik uyarı.*

### ⚠ UYARI

- *Ağır bedensel yaralanmalar ya da ölüme neden olabilecek olası tehlikeli bir duruma yönelik uyarı.*

### ⚠ TEDBİR

- *Hafif yaralanmalara neden olabilecek olası tehlikeli bir duruma yönelik uyarı.*

## DIKKAT

- *Maddi hasarlara neden olabilecek olası tehlikeli bir duruma yönelik uyarı.*

## Akü paketi ve şarj cihazı

Ayrıca, akü paketi ve şarj cihazı ile birlikte verilen kullanım kılavuzunu ve güvenlik bilgilerini okuyun.

Bu cihaz, yedek parça listesinde belirtilmiş olan 18 V Kärcher Battery Power ve 18 V Kärcher Battery Power+ akü paketleriyle birlikte kullanılabilir.

## Güvenli kullanım

⚠ **TEHLİKE** • *Boğulma tehlikesi. Ambalaj folyolarını çocuklardan uzak tutunuz.*

⚠ **UYARI** • *Sadece cihazın kullanımını konusundaki bilgilendirilmiş veya cihazı kumanda etme konusundaki kabiliyetlerini kanıtlamış ve katı şekilde cihazın kullanımıyla görevlendirilmiş olan kişiler cihazı kullanabilir.*

- *Cihazı sadece amacına uygun bir şekilde kullanın. Yerel koşulları dikkate alın ve cihazla çalışmaları esnasında üçüncü şahıslara ve özellikle çocuklara dikkat edin.*
- *Cihazın tehlike bölgelerinde (örn. benzin istasyonları) kullanımında ilgili güvenlik kurallarını dikkate alın. Cihazı patlama riski bulunan ortamlarda asla çalıştırmayın.*
- *Çocuklar veya bu talimatlara aşina olmayan kişiler bu cihazı kullanmamalıdır. Yerel yönetmelikler cihazı kullanan kişinin yaşını sınırlayabilir.*
- *Cihaz, (çocuklar dahil olmak üzere) fiziksel, duyuşel veya zihinsel yetenekleri*

kısıtlı veya deneyim ve bilgi eksikliği olan kişiler tarafından kullanılmamalıdır. • Bu cihazla çocukların oynaması yasaktır. • Cihazla oynamalarını sağlamak için çocuklar gözetim altında tutulmalıdır. • Uzuvarları (örn. parmaklar, saç) dönen temizleme silindirlerinden uzak tutun • Sivri uçlu nesnelere (örn. kıymıklar) nedeniyle yaralanma tehlikesi. Zemin başlığını temizlerken ellerinizi koruyun.

**⚠️ TEDBİR** • Daha önceden yere düşmüşse, görülür şekilde hasarlıysa veya sızdırıyorsa cihazı kullanmayın. • Cihazı sadece tanıma ve resme uygun olarak çalıştırın veya depolamayın. • Cihaz çalışır durumdayken asla gözetimsiz bırakmayın. • Tüm temizlik ve bakım çalışmaları önceden cihazı kapatın ve akü paketini çıkarın.

**DIKKAT** • Cihazı sadece iç mekanlarda kullanın. • Cihaz hasarı. Su deposuna asla çözücü madde, çözücü madde içeren sıvılar veya seyreltilmemiş asit (örn. temizleme maddesi, benzin, boya inceltici ve aseton) dökmeyin. • Cihazı yalnızca temiz su deposu ve kirlili su deposu takılı ise açın. • Cihaza kırık cam, çakıl veya oyuncak parçaları gibi keskin veya büyük nesnelere çektiirmeyin. • Temiz su deposuna asetik asit, kireç çözücü maddeler, uçucu yağlar veya benzeri maddeleri koymayın. Ayrıca cihazı kullanırken bu maddeleri solumamaya dikkat edin. • Cihazı yalnızca lake parke, emaye fayans veya linolyum gibi su geçirmez kaplamalı sert zeminlerde kullanın. • Cihazı halıları veya halı kaplı zeminleri temizlemek için kullanmayın. • Cihazı konvektör ısıtıcılarının zemin izgarasının üzerinden geçirmeyin. Cihaz, izgara üzerinden geçirilirken çıkan suyu çekemez. • Cihazı 0 °C'nin altındaki sıcaklıklarda çalıştırmayın. • Cihazı sadece iç mekanlarda depolayın.

### Elektrikli bileşenler

**⚠️ TEHLİKE** • Cihazı suya batırmayın. • Kontaklara veya kablolara keskinlikle dokunmayın.

**⚠️ UYARI** • Cihaz elektrikli yapı parçalarını içermektedir, cihazı akar su altında yıkamayın.

**⚠️ TEDBİR** • Onarım çalışmalarını sadece yetkili müşteri hizmetlerine yaptırın.

### Amaca uygun kullanım

Bu cihaz, ticari ve endüstriyel kullanıma uygundur; örn. oteller, okullar, hastaneler, fabrikalar, dükkanlar, bürolar ve kiralama dükkanları. Bu cihazı yalnızca bu kullanım kılavuzundaki bilgiler doğrultusunda kullanın.

- Cihaz yalnızca neme ve cilaya dayanıklı pürüzsüz zeminleri temizlemek için kullanılmalıdır.
- Cihaz donmuş zeminlerin temizliği için uygun değildir (örn. soğuk hava depolarında).
- Cihaz, patlama tehlikesi olan ortamlarda kullanıma uygun değildir.

### Teslimatın içeriği

Ambalaj açıldığında içindeki parçalarda eksiklik olup olmadığını kontrol edin. Aksesuarların eksik olması durumunda ya da nakliye hasarlarında yetkili satıcınıza bilgilendirin.

### Cihaz açıklaması

Katlama tarafları için grafik sayfasına bakın.

#### Şekil A

- ① Uyarı lambası
- ② Boost işlevi tuşu

- ③ AÇMA / KAPAMA şalteri
- ④ Tutamak
- ⑤ Akü paketi kilit açma mekanizması tuşu
- ⑥ Akü paketi yuvası
- ⑦ Tutamak çanağı
- ⑧ Tip levhası
- ⑨ Temiz su filtresi
- ⑩ Temiz su deposu
- ⑪ Kapak kulpu
- ⑫ Temizleme fırçası
- ⑬ Kapak
- ⑭ Kilitleme kanatları
- ⑮ Kirlili su çanağı
- ⑯ Kirlili su deposu
- ⑰ Kir depoları
- ⑱ Kapak
- ⑲ Kapak
- ⑳ Dozaj başlığı
- ㉑ CA 50 C (0,5 l yuvarlak şişe) temizleme maddesi
- ㉒ Temizleme silindirleri (Yedek)
- ㉓ \*Battery Power 18/25 DW akü paketi ya da Battery Power+ 18/30 DW akü paketi
- ㉔ \* Hızlı şarj aleti için güç kablosu
- ㉕ \*Battery Power 18/25 hızlı şarj aleti ya da Battery Power+ 18/60 akü paketi hızlı şarj cihazı
- ㉖ Temizleme silindirleri

\*BR 30/1 C Bp Pack

### İşletime alma

#### Akü paketinin şarj edilmesi

1. Akü takımını şarj edin (akü takımı ve şarj aleti için kullanım kılavuzlarına ve güvenlik bilgilerine bakın).

#### Akü paketinin takılması

1. Akü paketini, duyulur şekilde yerine oturana kadar çıkazdaki akü paketi yuvasının içine itin.

#### Şekil B

#### Temizlik ve bakım ürünleri

### DIKKAT

**Uygun olmayan temizlik ve bakım ürünlerinin kullanılması**

Uygun olmayan temizlik ve bakım ürünlerinin kullanılması cihaza zarar verebilir ve garanti kapsamının dışına çıkarılabilir.

Yalnızca KÄRCHER temizleme maddeleri kullanın.

Doğru dozaja dikkat edin.

#### Not

Gerektiği üzere zemin temizliği için KÄRCHER temizlik veya bakım ürünlerini kullanın.

- Temizleme ve bakım maddelerinin dozajlaması için üreticinin miktar bilgilerini dikkate alın.
- Köpük oluşumunu önlemek için temiz su deposuna önce su ve ardından temizleme veya bakım maddesi doldurun.
- Taşmayı önlemek için su doldururken temizleme veya bakım maddeleri için yeterli yer bırakın.

### Temiz su deposunun doldurulması

1. Temiz su deposunu yandaki tutamak yuvarlarından kavrayın ve cihazdan çıkarın.

#### Şekil C

2. Depo kilidini açın.

#### Şekil D

3. Temiz musluk suyu içeren temiz su deposunu (maks. 40 °C) en fazla MAX işaretine kadar doldurun. Temizlik maddesi kullanılacaksa buna göre daha az temiz su doldurun.
4. Gerekirse temiz su deposuna KÄRCHER temizlik ve bakım ürünleri ekleyin.

## DIKKAT

**Temizleme veya bakım maddelerinin çok fazla veya çok az dozajlanması**

*Kötü temizleme sonuçlarına neden olabilir.*

*Temizleme veya bakım maddeleri için dozajlama önerisini dikkate edin.*

### Not

*Optimum temizlik ve bakım sonuçları için sadece KÄRCHER ürünlerini ve dozaj başlığını kullanmanızı öneririz.*

5. Yuvarlak şişenin kapağını sökün.

#### Şekil E

6. Dozaj başlığını yuvarlak şişeye vidalayın.
7. Dozaj başlığına gerekli miktarda temizleme maddesi akana kadar ortadaki yuvarlak şişeyi sıkın.

#### Şekil F

Aşağıdakileri dikkate alın:

- a Temizlik maddesi üreticisinin temizleme maddesi ve temiz su karışım oranına dair konfigürasyonu
  - b Dozaj başlığındaki ilgili ölçek
  - c Deponun kapasitesi
8. Dozaj başlığındaki kapağı açın.
  9. Temizleme maddesini depoya doldurun.

#### Şekil G

10. Dozaj başlığındaki kapağı kapatın.
11. Depo kilidini kapatın.
12. Temiz su deposunu, yerine oturana kadar cihaza yerleştirin.

## İşletme

### Genel kullanım bilgileri

## DIKKAT

### Nem

*Hassas zeminlerde maddi hasar*

*Cihazı kullanmadan önce, zemini görülmeyecek bir yerde suya karşı dayanıklılık açısından kontrol edin.*

*Nem, zemine nüfuz edebileceğinden ve zemin zarar verebileceğinden, işlem görmemiş mantar zeminler gibi suya karşı hassas kaplamaları temizlemeyin.*

## DIKKAT

**Nem ve temizleme maddeleri nedeniyle ve cihazın devrilmesi sonucu hasar riski söz konusudur**

*Uzun süre neme ve temizleme maddelerine maruz kalması sonucu hassas zeminlerde ve temizleme silindirlerinde maddi hasar riski söz konusudur.*

*Cihazın devrilmesi sonucu maddi hasar riski söz konusudur.*

*Çalışmaya ara verdiğinizde ve çalışma sonunda cihazı her zaman park pozisyonuna getirin.*

*Cihazı duvarlara, kapılara veya başka cisimlere yaslamayın.*

## DIKKAT

### Maddi hasar

*Sivri, büyük ve geniş cisimler cihazda maddi hasarlara neden olabilir.*

*Cihazı sert, kaba kir ve sert nesnelere üzerinde kullanmayın veya saklamayın, çünkü parçalar kirli su deposunun altında sıkışabilir ve zeminde ve kirli su deposunda çizilmelere neden olabilir.*

*Çalışmaya başlamadan ve cihazı depolamadan önce zemindeki parça kırıkları ve çakıl taşları gibi nesnelere uzaklaştırın.*

- En iyi temizlik sonucunu elde etmek için ilk kez kullanmadan önce temizleme silindirlerini çamaşır makinesinde 60°C'de yıkayın.
- Yeni temizlenen zeminde ayakkabı izlerinin olması için geriye, kapıya doğru çalışın.

#### Şekil H

- Zemin temizliği, elektrikli süpürge gibi bir hızla cihazı ileri geri hareket ettirerek gerçekleştirilir.
- Daha yoğun kirlerle Boost işlevini etkinleştirin. Bunun için Boost işlevi tuşunu basılı tutun. Boost işlevi etkin olduğunda, silindir devir sayısı ve temiz su miktarı artırılır. Cihazı üzerine baskı uygulamadan, yavaşça zeminde hareket ettirin.

#### Şekil I

- Temizleme silindirleri örneğin sıkışma sonucu bloke edilirse, cihaz kapanır. Uyarı lambası yanar. Blokağı giderin. Cihazı yeniden çalıştırmak için AÇMA/KAPATMA şalterine 2 kere basın.

### Not

*İlk kez bastığınızda hata silinir ve ikinci kez bastığınızda cihaz devreye girer.*

*AÇMA/KAPATMA şalterine basılmazsa, uyarı lambası 10 sn sonra kapanır. Cihazı çalıştırmak için AÇMA/KAPATMA şalterine 1 kere basın.*

#### Şekil J

- Akü paketinin kapasitesi itmek üzere olduğunda, AÇMA/KAPATMA şalteri yanıp sönmeye başlar.

#### Şekil K

*AÇMA/KAPATMA şalterine basın.*

*Cihaz kapanır.*

*Akü paketini cihazdan çıkartın ve şarj edin (bkz. Bölüm İşletmenin tamamlanması).*

### Not

*Akü paketinin tamamen deşarj olmasını önlemek için (zararlıdır) akü paketi tamamen deşarj olmadan cihaz kendi kendini kapatır.*

- Çalışmaya ara verdiğinizde ve çalışma sonunda cihazı kapatın ve park pozisyonuna getirin. Cihaz, park pozisyonunda olduğunda, temizleme silindirleri zemine temas etmez.

#### Şekil L

- Cihazı duvarlara, kapılara veya başka cisimlere yaslamayın, onun yerine park pozisyonuna getirin.

#### Şekil M



## Çalışmaya başlama

### DIKKAT

#### Kontrolsüz hareket

Cihaz hasarı ve maddi hasar

Cihaz çalışmaya başladığında, temizleme silindirleri dönmeye başlar.

Tutamağı kendi kendine hareket ettirmeyecek şekilde tutun.

### DIKKAT

#### Temiz veya kirli su deposu kullanılmıyor

Maddi hasar

Temizleme işine başlamadan önce, temiz su deposunun suyla dolu olduğundan ve kirli su deposunun cihaza yerleştirildiğinden emin olun.

1. Cihazdaki temizleme silindirlerini çıkartın (bkz. Bölüm Temizleme silindirlerinin temizlenmesi).
2. Temizleme silindirlerini temiz suyla nemlendirin.
3. Temizleme silindirlerini monte edin.
4. AÇMA / KAPATMA şalterine basın.

#### Şekil N

Cihaz açılır.

5. İnatçı kirleri temizlemek için Boost işlevini etkinleştirin (bkz. Bölüm Genel kullanım bilgileri).

### Kirli su deposunun boşaltılması

- Temiz su deposu boşaldığında veya cihaz artık nemi çekmediğinde ve zeminde su kaldığında, kirli su deposunu boşaltın.

1. AÇMA / KAPATMA şalterine basın.

#### Şekil L

Cihaz kapanır.

2. Cihazı park pozisyonuna getirin (bkz. Bölüm Genel kullanım bilgileri).
3. Cihazdaki iki kilitleme kapağını çıkartın.

#### Şekil O

Kirli su deposu, cihazdan çıkar.

4. Cihazı kaldırın ve kenara koyun.
  5. Kirli su deposunu boşaltma yerine taşımak için kaptan değil, iki elinizle toplama kabının yanından tutun. Cihazı su deposunu yatay tutun, aksi takdirde kirli su dışarı akabilir.
  6. Kirli su deposunu boşaltın.
- #### Şekil P
- Yapışmış kirler varsa, kirli su deposunu musluk suyu ile yıkayın (bkz. Bölüm Kirli su deposunun temizlenmesi).
7. Süpürücüleri temizleyin (bkz. Bölüm Süpürücülerin temizlenmesi).
  8. Kirli su deposunu sıralamanın tersini uygulayarak cihaza yerleştirin.

### İşletmeyi duraklatma

### DIKKAT

#### Nem ve temizleme maddeleri nedeniyle ve cihazın devrilmesi sonucu hasar riski söz konusudur

Uzun süre neme ve temizleme maddelerine maruz kalması sonucu hassas zeminlerde ve temizleme silindirlerinde maddi hasar riski söz konusudur.

Cihazın devrilmesi sonucu maddi hasar riski söz konusudur.

Çalışmaya ara verdiğinizde ve çalışma sonunda cihazı her zaman park pozisyonuna getirin.

Cihazı duvarlara, kapılara veya başka cisimlere yaslamayın.

1. AÇMA / KAPATMA şalterine basın.

#### Şekil L

Cihaz kapanır.

2. Cihazı park pozisyonuna getirin (bkz. Bölüm Genel kullanım bilgileri).

### Temizleme silindirlerinin yıkanması

Yoğun kirlerin olması durumunda yıkama işlevi ile temizleme silindirlerinde ara temizleme işlemi uygulanabilir.

#### Not

Çalışma sonunda ve cihaz depolanmadan önce temizleme silindirleri çıkartılmalı ve akan suyun altında veya çamaşır makinesinde temizlenmelidir (bkz. Bölüm Temizleme silindirlerinin temizlenmesi). Yıkama işlevi, son kapsamlı temizliğin yerini almaz.

1. AÇMA / KAPATMA şalterine basın.

#### Şekil L

Cihaz kapanır.

2. Cihazı park pozisyonuna getirin (bkz. Bölüm Genel kullanım bilgileri).
3. Temiz su deposundaki doluluk seviyesini kontrol edin; en az %50 olmalıdır. Gerekirse temiz su deposunu doldurun (bkz. Bölüm Temiz su deposunun doldurulması).
4. Boost işlevi tuşuna basın ve basılı tutun.

#### Şekil Q

5. AÇMA/KAPATMA şalterine basın ve basılı tutun. Yaklı. 3 sn sonra yıkama işlevi etkinleştirilir, temizleme silindirleri döner ve yıkanır. AÇMA/KAPATMA şalteri yanıp söner.
6. Boost işlevi tuşunu ve AÇMA/KAPATMA şalterini bırakın.
7. Yaklı. 2 dak sonra cihaz otomatik olarak kapanır. Yıkama işlevini istediğiniz zaman sonlandırabilirsiniz. Bunun için AÇMA/KAPATMA şalterine basın.
8. Kirli su deposunu boşaltın (bkz. Bölüm Kirli su deposunun boşaltılması).
9. Temiz su deposunun doluluk seviyesini kontrol edin, gerekirse temiz su deposunu doldurun (bkz. Bölüm Temiz su deposunun doldurulması).

### İşletmenin tamamlanması

1. AÇMA / KAPATMA şalterine basın.

#### Şekil L

Cihaz kapanır.

2. Cihazı park pozisyonuna getirin (bkz. Bölüm Genel kullanım bilgileri).
3. Akü paketi kilit açma tuşuna basın ve akü paketini akü paketi yuvasından çekerek çıkartın.

#### Şekil R

4. Akü paketini şarj edin. Kullanımdan sonra kısmen deşarj olan akü paketlerini de şarj edin.

### DIKKAT

#### Yapışmış kir

Yapışmış kirler cihaza kalıcı olarak zarar verebilir.

Her kullanımdan sonra cihazın tamamen temizlenmesi tavsiye edilir.

5. Cihazı temizleyin (bkz. Bölüm Cihazı temizleme).

### Cihazın muhafaza edilmesi

### DIKKAT

Sıvılar ve nemli kirler nedeniyle hasar riski ve koku oluşumu

Cihazdaki sıvılar ve nemli kirler, cihaz kullanılmadığında veya depolandığında bakterilerin birikmesine ve koku oluşumuna neden olabilir.

Nemli kirler, cihazda ve temizleme silindirlerinde kuruyabilir ve cihazın temizleme performansını olumsuz etkileyebilir.

*Çalışma sonunda ve cihazı depolamadan önce temiz su ve kirli su deposunu boşaltın.*

*Kirli su deposunu, süpürücülerini ve temizleme silindirlerini temizleyin.*

*Temiz temizleme silindirlerini havada kurumaya bırakın, örn. cihaza monte edilmiş halde veya dik duracak şekilde. Islak temizleme silindirlerini neme karşı duyarlı yüzeylerin üstüne, kapalı haznelere veya dolaplara koymayın.*

1. Cihazı temizleyin (bkz. Bölüm *Cihazı temizleme*).
2. Kirli su deposunu temizleyin (bkz. Bölüm *Kirli su deposunun temizlenmesi*).
3. Süpürücülerini temizleyin (bkz. Bölüm *Süpürücülerin temizlenmesi*).
4. Temizleme silindirlerini temizleyin (bkz. Bölüm *Temizleme silindirlerinin temizlenmesi*).
5. Akü paketini şarj edin (akü paketinin ve şarj cihazının işletim kılavuzlarına bakın).
6. Cihazı park pozisyonuna getirin (bkz. Bölüm *Genel kullanım bilgileri*) ve kuru bir iç mekanda saklayın.

## Taşıma

### ⚠ **TEDBİR**

**Ağırlığın dikkate alınmaması**

*Yaralanma ve zarar görme tehlikesi mevcuttur*

*Taşıma sırasında cihazın ağırlığını dikkate alın.*

1. Cihazı taşımak için akü paketi yuvasının altındaki girişiyi tutun.

#### **Şekil S**

2. Cihazı araç içinde taşırken, geçerli yönetmelikler uyarınca kaymaya ve devrilmeye karşı emniyete alın.

## Depolama

### ⚠ **TEDBİR**

**Ağırlığın dikkate alınmaması**

*Yaralanma ve zarar görme tehlikesi mevcuttur*

*Depolama sırasında cihazın ağırlığına dikkat edin.*

Cihaz, sadece iç mekanlarda depolanmalıdır.

1. Akü paketinin deşarj olmasını önlemek için akü paketi kilit açma tuşuna basın ve akü paketini akü paketi yuvasından çekerek çıkartın.

#### **Şekil R**

## Cihazı temizleme

### Cihazı temizleme

### **DIKKAT**

**Sıvılar ve nemli kirler nedeniyle hasar riski ve koku oluşumu**

*Cihazdaki sıvılar ve nemli kirler, cihaz kullanılmadığında veya depolandığında bakterilerin birikmesine ve koku oluşumuna neden olabilir.*

*Nemli kirler, cihazda ve temizleme silindirlerinde kuruyabilir ve cihazın temizleme performansını olumsuz etkileyebilir.*

*Çalışma sonunda ve cihazı depolamadan önce temiz su ve kirli su deposunu boşaltın.*

*Kirli su deposunu, süpürücülerini ve temizleme silindirlerini temizleyin.*

*Temiz temizleme silindirlerini havada kurumaya bırakın, örn. cihaza monte edilmiş halde veya dik duracak şekilde. Islak temizleme silindirlerini neme karşı duyarlı yüzeylerin üstüne, kapalı haznelere veya dolaplara koymayın.*

1. AÇMA / KAPATMA şalterine basın.

#### **Şekil L**

Cihaz kapanır.

2. Cihazı park pozisyonuna getirin (bkz. Bölüm *Genel kullanım bilgileri*).
3. Muhafazadaki kirleri ve temizleme maddesi artıklarını nemli bir bezle silin.
4. Temiz su deposunu çıkartın, boşaltın ve tekrar cihaza yerleştirin (bkz. Bölüm *Temiz su deposunun doldurulması*).

### Kirli su deposunun temizlenmesi

### **DIKKAT**

**Yapışmış kirler**

*Yapışmış kirler zamanla cihaza hasar verebilir.*

*Cihazın her kullanımdan sonra temizlenmesi önerilir.*

*Kirli su deposunu düzenli olarak temizleyin.*

1. AÇMA / KAPATMA şalterine basın.

#### **Şekil L**

Cihaz kapanır.

2. Cihazı park pozisyonuna getirin (bkz. Bölüm *Genel kullanım bilgileri*).
3. Kirli su deposunu boşaltın (bkz. Bölüm *Kirli su deposunun boşaltılması*).
4. Kapak kolundan çekerek kapağı çıkartın.

#### **Şekil T**

5. Kirli su kabını ve kapağı, musluk suyuyla temizleyin.

#### **Şekil U**

6. Kirli su kabını ve kapağı, kurumaya bırakın veya tüy bırakmayan bir bezle kurulayın.
7. Kirli su deposunu sıralamanın tersini uygulayarak birleştirin ve cihaza yerleştirin.

### Süpürücülerin temizlenmesi

### **DIKKAT**

**Yapışmış kirler**

*Yapışmış kirler zamanla cihaza hasar verebilir.*

*Cihazın her kullanımdan sonra temizlenmesi önerilir.*

*Süpürücülerini düzenli olarak temizleyin.*

1. AÇMA / KAPATMA şalterine basın.

#### **Şekil L**

Cihaz kapanır.

2. Cihazı park pozisyonuna getirin (bkz. Bölüm *Genel kullanım bilgileri*).
3. Kirli su deposunu sökün (bkz. Bölüm *Kirli su deposunun boşaltılması*).
4. Süpürücülerini sökün.
  - a Süpürücülerini yandan yuvalarından çıkartın ve öne doğru döndürün.
  - b Süpürücülerini yana doğru çıkartın.

#### **Şekil V**

5. Her iki süpürücüyü akan suyun altında temizleyin.

#### **Şekil W**

6. Temizleme fırçasını kirli su deposunun kapağından çıkartın ve taraklara (çerçeve ile gösterilmiştir) yapışmış kirleri temizleyin.
7. Her iki süpürücüyü sıralamanın tersini uygulayarak monte edin.

### Temizleme silindirlerinin temizlenmesi

### **DIKKAT**

**Temizleme silindirlerinde temizleme maddesi artıkları**

**Köpük oluşumu**

*Her kullanımdan sonra temizleme silindirlerini akan suyun altında yıkayın veya çamaşır makinesinde yıkayın.*

## DIKKAT

**Temizleme silindirleri, yumuşatıcı ile yıkanmaları veya çamaşır kurutma makinesinde kurutulmaları sonucu hasar görür**

*Mikro liflerde hasar*

*Temizleme silindirlerini çamaşır makinesinde yıkadığınızda yumuşatıcı kullanmayın.*

*Temizleme silindirlerini çamaşır kurutma makinesine koymayın.*

*Temizleme silindirlerini ağartmayın veya ütulemeyin.*

1. AÇMA / KAPATMA şalterine basın.

### Şekil L

Cihaz kapanır.

2. Cihazı park pozisyonuna getirin (bkz. Bölüm *Genel kullanım bilgileri*).

3. Temizleme silindirlerinin yan girintilerini tutun ve temizleme silindirlerini döndürerek çıkartın.

### Şekil X

4. Temizleme silindirlerini akan suyun altında temizleyin veya çamaşır makinesinde maks. 60 °C'de yıkayın.

### Şekil Y

5. Silindir tahriklerini nemli bir bezle temizleyin.

6. Temizleme silindirlerini döndürerek silindir tahriklerine takın. Silindir iç tarafının ve silindir tahrikinin renkli atamasına dikkat edin (yeşil ile yeşil ve mavi ile mavi).

### Şekil Z

7. Silindirleri, cihaza monte edilmiş halde veya dik duracak şekilde kurumaya bırakın.

## Su dağıtım şeritlerinin temizlenmesi

## DIKKAT

### Yapışmış kirler

*Yapışmış kirler zamanla cihaza hasar verebilir.*

*Cihazın her kullanımdan sonra temizlenmesi önerilir.*

*Su dağıtım şeritlerini düzenli olarak temizleyin.*

1. AÇMA / KAPATMA şalterine basın.

### Şekil L

Cihaz kapanır.

2. Cihazı park pozisyonuna getirin (bkz. Bölüm *Genel kullanım bilgileri*).

3. Kirli su deposunu sökün (bkz. Bölüm *Kirli su deposunun boşaltılması*).

4. Temizleme silindirlerini sökün (bkz. Bölüm *Temizleme silindirlerinin temizlenmesi*).

5. Su dağıtım şeritlerindeki kapakları çıkartın.

### Şekil AA

### Takma uyarısı

*Kapaklarda ve cihazda bulunan yan işaretleri dikkate alın (L ile L ve R ile R).*

6. Kapakları akan suyun altında yıkayın.

7. Her iki su dağıtım şeridini (çerçeve ile gösterilmiştir) nemli bir bezle temizleyin.

### Şekil AB

8. Temiz su giriş deliklerini (oklar) kirlenme bakımından kontrol edin ve gerekirse yapışmış kirleri, temizleme fırçasıyla temizleyin.

9. Tersî sırada toplayın.

## Arıza durumunda yardım

Arızaların sebepleri çoğu zaman aşağıdaki genel bakış yardımıyla kendiniz giderebileceğiniz kadar basittir. Kararsızlık durumunda veya burada adı geçmeyen arızalarda lütfen yetkili müşteri hizmetlerine başvurun.

**Temizleme silindirleri dönmüyor ve uyarı lambası yanıyor**

Örneğin temizleme silindirlerine çok fazla baskı uygulandıktan veya bir duvara ya da köşeye hareket gerçekleştirildiğinden tahrik motorunun güvenlik kapatması tetiklendi.

● AÇMA/KAPATMA şalterine 2 kere basın.

Temizleme sırasında cihazı sadece ileri geri hareket ettirin, cihazın üzerine baskı uygulamayın.

Temizleme silindirleri bloke ediliyor.

● Temizleme silindirlerine bir cismin sıkışmış olup olmadığını kontrol edin. Sıkışan cismi çıkartın.

● Süpürücülerde kirlerin birikmiş olup olmadığını kontrol edin ve bu kirleri temizleyin (bkz. Bölüm *Süpürücülerin temizlenmesi*).

● Süpürücülerin doğru takılmış olup olmadığını kontrol edin. Bunun için süpürücülerini çıkartın ve yeniden takın.

### Cihaz açılmıyor

Akü paketi boş.

● Akü paketini akü paketi yuvasından çıkartın ve şarj edin (bkz. Bölüm *İşletmenin tamamlanması*).

● Şarj edilen akü paketini, duyulur şekilde yerine oturana dek akü paketi yuvasının içine itin (bkz. Bölüm *Akü paketinin takılması*).

Akü paketi, akü paketi yuvasına oturmadı.

● Akü paketini, duyulur şekilde yerine oturana dek akü paketi yuvasının içine itin (bkz. Bölüm *Akü paketinin takılması*).

### Cihaz, kirleri çekmiyor

Temiz su deposunda su yok.

● Temiz su deposuna su doldurun (bkz. Bölüm *Temiz su deposunun doldurulması*).

Temiz su deposu, cihaza doğru oturmamış.

● Temiz su deposunu sıkıca cihaza oturacak şekilde yerleştirin.

Kirli su deposu takılı değil veya cihaza doğru oturmamış.

● Kapağın kirli su kabına doğru şekilde monte edilmiş olup olmadığını kontrol edin (bkz. Bölüm *Kirli su deposunun temizlenmesi*).

● Kirli su deposunu cihaza yerleştirin ve doğru şekilde sabitleyin.

Süpürücüler takılı değil veya kirli su deposuna doğru oturmamış.

● Süpürücülerini doğru şekilde kirli su deposuna yerleştirin (bkz. Bölüm *Süpürücülerin temizlenmesi*).

Temizleme silindirleri takılı değil veya cihaza doğru oturmamış.

● Temizleme silindirlerini yerleştirin veya doğru şekilde silindir tahriklerine vidalayın (bkz. Bölüm *Temizleme silindirlerinin temizlenmesi*).

Temizleme silindirleri kirli veya aşınmış.

● Temizleme silindirlerini temizleyin veya değiştirin.

Su dağıtım şeritleri kirli.

● Su dağıtım şeritlerini temizleyin (bkz. Bölüm *Su dağıtım şeritlerinin temizlenmesi*).

### Temizleme silindirleri fazla kuru

Temizleme silindirleri yeterince nemlendirilmemiş.

● Temizleme silindirlerini nemlendirin, bunun için Bo-ost işlevini etkinleştirin (bkz. Bölüm *Genel kullanım bilgileri*).

Temiz su filtresi kirli.

● Temiz su filtresini temizleyin.

a Temiz su deposunu çıkartın (bkz. Bölüm *Temiz su deposunun doldurulması*).

### Şekil AC

b Temiz su filtresini çıkartın.

c Temiz su filtresini akan suyun altında temizleyin.

d Tersî sırada toplayın.

## Temizleme sonucu memnun edici değil

Temizleme silindirleri ilk kullanımdan önce yıkanmadı.

- Temizleme silindirlerini çamaşır makinesinde 60 °C'de yıkayın (bkz. Bölüm *Temizleme silindirlerinin temizlenmesi*).

Temizleme silindirleri kirlî.

- Temizleme silindirlerini temizleyin.
- Temizleme silindirleri yeterince nemlendirilmemiş.
- Temizleme silindirlerini Boost işlevini etkinleştirerek nemlendirin (bkz. Bölüm *Çalışmaya başlama*).

Su dağıtım şeritleri kirlî.

- Su dağıtım şeritlerini temizleyin (bkz. Bölüm *Su dağıtım şeritlerinin temizlenmesi*).

Yanlış bir temizleme maddesi kullanıldı veya yanlış dozajlama yapıldı.

- Sadece KÄRCHER tarafından belirtilen temizleme maddelerini kullanın ve doğru dozajlamaya dikkat edin.

Zeminde yabancı temizleme maddesi kalıntıları var.

- Temizleme silindirlerindeki temizleme maddesi artıklarını suyla iyice temizleyin.
- Zemin temizleme maddesi kullanmadan cihaz ve temiz temizleme silindirleriyle birkaç kez temizleyin. Zemindeki temizleme maddesi artıkları temizleniyor.

## Su alımı optimum değil

Süpürücüler cihaza doğru oturmamış.

- Süpürücülerini doğru şekilde cihaza yerleştirin (bkz. Bölüm *Süpürücülerin temizlenmesi*).

Temizleme silindirleri aşınmış.

- Temizleme silindirlerini değiştirin (bkz. Bölüm *Temizleme silindirlerinin temizlenmesi*).

## Cihaz, kirlî su akıtıyor

Kirlî su deposu dolmuş.

- Kirlî su deposunu boşaltın (bkz. Bölüm *Kirlî su deposunun boşaltılması*).

Kirlî su deposu, cihaza doğru oturmamış.

- Kirlî su deposunu doğru şekilde cihaza yerleştirin (bkz. Bölüm *Kirlî su deposunun boşaltılması*).

Süpürücüler cihaza doğru oturmamış.

- Süpürücülerini doğru şekilde cihaza yerleştirin (bkz. Bölüm *Süpürücülerin temizlenmesi*).

Kirlî su deposu hasarlı.

- Yetkili müşteri hizmetlerine başvurun.

## Garanti

Her ülkede yetkili distribütörümüz tarafından verilmiş garanti şartları geçerlidir. Garanti süresi içinde cihazınızda oluşan muhtemel hasarları, arızanın kaynağı üretim veya malzeme hatası olduğu sürece ücretsiz olarak karşılıyoruz. Garanti durumunda satış fişi ile satıcıya veya yetkili servise başvurun. (Adres için Bkz. Arka sayfa)

## Aksesuarlar ve yedek parçalar

Sadece orijinal aksesuarlar ve orijinal yedek parçalar kullanın. Bu parçalar cihazın güvenli ve arızasız çalışmasını sağlar.

Aksesuar ve yedek parçalara ilişkin bilgiler için adres: [www.kaercher.com](http://www.kaercher.com).

## Yedek parça listesi

Sadece orijinal KÄRCHER akü paketleri kullanın, şarj edilemeyen akü kullanmayın.

Tanım	Sipariş numarası
Silindir seti, standart, gri / mavî	4.030-088.0

Tanım	Sipariş numarası
Silindir seti, sert, gri / yeşil	4.030-126.0
CA 50 C, Floor Pro Professional (1,0 l)	6.296-053.0
Dozaj başlığı	6.393-185.0
Battery Power 18/25 DW akü paketi	
Battery Power 18/50 DW akü paketi	
Battery Power+ 18/30 DW akü paketi	
Battery Power 18/25 hızlı şarj aleti	2.445-032.0
Battery Power+ 18/60 akü paketi hızlı şarj cihazı	2.445-044.0
Battery Power+ 18-36/60 üniversal şarj cihazı	2.445-054.0

## AB Uygunluk Beyanı

İşbu belgeyle, aşağıda adı geçen makinenin mevcut tasarımı yapı tarzı ve tarafımızdan piyasaya sürülen modelle AB direktifinin ilgili temel güvenlik ve sağlık yükümlülüklerine uygun olduğunu beyan ederiz. Bizim onayımız olmadan makinede yapılan bir değişiklik durumunda, bu açıklama geçerliliğini kaybeder.

Ürün: Zemin temizleyici

Tip: 1.783-xxx

## İlgili AB direktifleri

2006/42/AT (+2009/127/AT)

2014/30/AB

2011/65/AT

## Uygulanan uyumlaştırılmış normlar

EN 60335-1

EN 60335-2-72

EN 62233: 2008

EN 55014-1: 2017 + A11: 2020

EN 55014-2: 2015

EN IEC 63000: 2018

Aşağıda imzası olan, yönetim kurulu adına ve yönetim yetkisine sahip olarak hareket eder.



H. Jenner

Chairman of the Board of Management



S. Reiser

Director Regulatory Affairs & Certification

Dokümantasyon yetkilisi:

S. Reiser

Alfred Kärcher SE & Co. KG

Alfred-Kärcher-Str. 28 - 40

71364 Winnenden (Almanya)

Tel.: +49 7195 14-0

Faks: +49 7195 14-2212

Winnenden, 2021/04/01

## Teknik bilgiler

### Elektrik bağlantısı

Nominal voltaj	V	18 DC
Nominal güç	W	70
Koruma sınıfı	III	III

Koruma türü IPX4

### Cihaz performans verileri

Dakika başına silindir devirleri Te- U/dk mizleme yayınesı 1	500
Dakika başına silindir devirleri Bo- U/dk ost fonksiyonu	650
Akü doluyken işletim süresi	min 45
<b>Dolum miktarı</b>	
Temiz su deposu hacmi	ml 1000
Kirli su deposu hacmi	ml 700
<b>Boyutlar ve ağırlıklar</b>	
Ağırlık (aksesuarlar ve temizleme sıvısı olmadan)	kg 6,1
Uzunluk	mm 340
Genişlik	mm 305
Yükseklik	mm 1200
<b>EN 60335-2-72 uyarınca tespit edilen değerler</b>	
El-kol titreşim değeri	m/s <sup>2</sup> 0,4
Belirsizlik K	m/s <sup>2</sup> 0,2
Ses basınç seviyesi L <sub>pA</sub>	dB(A) 55
Belirsizlik K <sub>pA</sub>	dB(A) 2
Ses gücü seviyesi L <sub>WA</sub> + Belirsizlik K <sub>WA</sub>	dB(A) 71

Teknik değışiklik hakkı saklıdır.

## Содержание

Общие указания.....	101
Защита окружающей среды.....	101
Указания по технике безопасности .....	101
Использование по назначению.....	102
Комплект поставки.....	102
Описание устройства .....	102
Ввод в эксплуатацию.....	103
Эксплуатация .....	103
Транспортировка.....	105
Хранение .....	106
Очистка устройства .....	106
Помощь при неисправностях.....	107
Гарантия .....	108
Принадлежности и запасные части.....	108
Декларация о соответствии стандартам ЕС....	108
Технические характеристики .....	109

## Общие указания

Перед первым использованием следует прочитать прилагаемую оригинальную инструкцию по эксплуатации устройства, аккумуляторного блока и зарядного устройства. Действовать в соответствии с ними.

Следует сохранить документацию для дальнейшего пользования или для следующего владельца.

- Несоблюдение инструкции по эксплуатации может привести к повреждению устройства и опасности травмирования пользователя и других лиц.
- При обнаружении транспортных повреждений сразу проинформировать торгового представителя.
- При распаковке устройства проверить его комплектность и целостность.

## Защита окружающей среды



Упаковочные материалы поддаются вторичной переработке. Упаковку необходимо утилизировать без ущерба для окружающей среды.



Электрические и электронные устройства часто содержат ценные материалы, пригодные для вторичной переработки, и зачастую такие компоненты, как батареи, аккумуляторы или масло, которые при неправильном обращении или ненадлежащей утилизации представляют потенциальную опасность для здоровья и экологии. Тем не менее, данные компоненты необходимы для правильной работы устройства. Устройства, обозначенные этим символом, запрещено утилизировать вместе с бытовыми отходами.

### Указания по ингредиентам (REACH)

Для получения актуальной информации об ингредиентах см. [www.kaercher.com/REACH](http://www.kaercher.com/REACH)

## Указания по технике безопасности

Перед первым использованием устройства необходимо ознакомиться с данной главой по технике безопасности и настоящий оригинальной инструкции по эксплуатации. Действовать в соответствии с ними. Сохранять оригинальную инструкцию по эксплуатации для дальнейшего пользования или для следующего владельца.

- Наряду с указаниями, содержащимися в инструкции по эксплуатации, соблюдать также общие законодательные положения по технике безопасности и предотвращению несчастных случаев.
- Предупредительные и указательные таблички, размещенные на приборе, содержат важную информацию, необходимую для его безопасной эксплуатации.

### Степень опасности

#### ⚠ ОПАСНОСТЬ

- Указание относительно непосредственно грозящей опасности, которая приводит к тяжелым травмам или к смерти.

#### ⚠ ПРЕДУПРЕЖДЕНИЕ

- Указание относительно возможной потенциально опасной ситуации, которая может привести к тяжелым травмам или к смерти.

#### ⚠ ОСТОРОЖНО

- Указание на потенциально опасную ситуацию, которая может привести к получению легких травм.

### ВНИМАНИЕ

- Указание относительно возможной потенциально опасной ситуации, которая может повлечь за собой материальный ущерб.

### Аккумуляторный блок и зарядное устройство

Дополнительно следует изучить инструкции по эксплуатации и инструкции по технике безопасности, прилагаемые к аккумуляторному блоку и зарядному устройству.

Данное устройство может эксплуатироваться с указанными в перечне запасных частей аккумуляторными блоками 18 V Kärcher Battery Power и 18 V Kärcher Battery Power+.

### Безопасная работа

#### **⚠ ОПАСНОСТЬ** • Опасность удушья.

Упаковочную пленку хранить в недоступном для детей месте.

**⚠ ПРЕДУПРЕЖДЕНИЕ** • Устройство разрешено пользоваться только лицам, которые прошли инструктаж по обращению с ним, подтвердили свои способности по управлению ним и которым поручено пользование устройством.

• Использовать устройство только по назначению. Учитывать местные особенности и при работе с устройством следить за третьими лицами, находящимися поблизости, особенно детьми. • В опасных зона (например, на заправках) соблюдать соответствующие правила техники безопасности. Запрещено эксплуатировать устройство во взрывоопасных помещениях.

• Детям и лицам, не ознакомленным с настоящим руководством, запрещается эксплуатировать данное устройство. Местные правила могут ограничивать возраст оператора. • Данное устройство не предназначено для использования лицами (в том числе детьми) с ограниченными физическими, сенсорными или умственными способностями, а также лицами с недостатком опыта и знаний. • Не разрешать детям играть с устройством. • Следить за тем, чтобы дети не играли с устройством. • Держать части тела (например, пальцы, волосы) подальше от вращающихся цилиндрических щеток. • Опасность травмирования острыми предметами (например, осколками). Защищать руки во время очистки вибрационной головки.

**⚠ ОСТОРОЖНО** • Не использовать прибор, если он ранее падал и имеет признаки повреждения или негерметичности.

• Эксплуатировать и хранить устройство только в соответствии с описанием и рисунком. • Запрещается оставлять работающее устройство без присмотра. • Перед выполнением любых работ по уходу и техническому обслуживанию выключить устройство и извлечь аккумуляторный блок.

**ВНИМАНИЕ** • Использовать устройство только в помещениях. • Повреждение устройства. Запрещено заливать в бак для воды растворители, жидкости, содержащие растворители, или неразбавленные кислоты (например, моющие средства, бензин, разбавители красок и ацетон). • Включать устройство только в том случае, если установлены баки для чистой и грязной воды. • Не собирать устройством острые или крупные предметы, такие как осколки, гравий или детали игрушек. • Не заливать в бак для чистой воды уксусную кислоту, средство для удаления известкового налета, эфирные масла или подобные вещества. Также следить за тем, чтобы эти вещества не попали в устройство. • Использовать устройство только на твердых полах с водонепроницаемым покрытием, например

лакированном паркете, эмалированной плитке или линолеуме. • Не использовать устройство для очистки ковров и ковровых покрытий. • Не перемещать устройство по напольной решетке систем конвекторного отопления. Устройство не может поглощать вытекающую воду при его перемещении по решетке. • Не разрешается эксплуатация устройства при температуре ниже 0 °C. • Храните устройство только в помещениях.

### Электрические компоненты

**⚠ ОПАСНОСТЬ** • Не погружать устройство в воду. • Запрещено прикасаться к контактам или проводам.

**⚠ ПРЕДУПРЕЖДЕНИЕ** • Устройство имеет электрические компоненты, поэтому его нельзя мыть под проточной водой.

**⚠ ОСТОРОЖНО** • Работы по ремонту поручать только авторизованной сервисной службе.

### Использование по назначению

Данное устройство подходит для коммерческого и промышленного использования, например в гостиницах, школах, больницах, фабриках, магазинах, офисах и сдаваемых в аренду помещениях. Использовать данное устройство исключительно в соответствии с указаниями, содержащимися в данной инструкции по эксплуатации.

- Устройство можно использовать только для очистки влагостойких и стойких к полировке гладких полов.
- Устройство не件годно для очистки замерзших полов (например, на холодильных складах).
- Устройство не件годно для использования во взрывоопасной среде.

### Комплект поставки

При распаковке устройства проверить комплектацию. При обнаружении недостающих принадлежностей или повреждений, полученных во время транспортировки, следует уведомить торговую организацию, продавшую устройство.

### Описание устройства

Рисунки см. на вкладышах.

#### Рисунок А

- ① Сигнальная лампа
- ② Кнопка функции турборежима
- ③ Переключатель ВКЛ./ВЫКЛ.
- ④ Рукоятка
- ⑤ Кнопка разблокировки аккумуляторного блока
- ⑥ Крепление аккумулятора
- ⑦ Накладка ручки
- ⑧ Фирменная табличка
- ⑨ Фильтр чистой воды
- ⑩ Бак для чистой воды
- ⑪ Ручка крышки

- ⑫ Чистящая щетка
- ⑬ Крышка
- ⑭ Запорные заслонки
- ⑮ Чаша для грязной воды
- ⑯ Бак для грязной воды
- ⑰ Бункеры для крупного мусора
- ⑱ Замок
- ⑲ Крышка
- ⑳ Дозирующая головка
- ㉑ Моющее средство CA 50 C (0,5 л круглая бутылка)
- ㉒ Чистящие валики (замена)
- ㉓ \*Аккумуляторный блок Battery Power 18/25 DW или Аккумуляторный блок Battery Power+ 18/30 DW
- ㉔ \*Сетевую кабель для устройства быстрой зарядки
- ㉕ \*Устройство быстрой зарядки Battery Power 18/25 или Устройство быстрой зарядки Battery Power+ 18/60
- ㉖ Чистящие валики

\*BR 30/1 C Вр Pack

## Ввод в эксплуатацию

### Зарядка аккумуляторного блока

1. Зарядить аккумуляторный блок (см. инструкции по эксплуатации и инструкции по технике безопасности для аккумуляторного блока и зарядного устройства).

### Установка аккумуляторного блока

1. Установить аккумуляторный блок в отсек на устройстве и задвинуть до щелчка.

**Рисунок В**

### Моющее средство и средства для ухода

#### **ВНИМАНИЕ**

**Использование неподходящих моющих средств и средств для ухода**

*Использование неподходящих моющих средств и средств для ухода может повредить устройство и привести к аннулированию гарантии.*

*Использовать только моющие средства KÄRCHER.*

*Обратить внимание на правильную дозировку.*

#### **Примечание**

*При необходимости для очистки полов использовать моющие средства или средства для ухода KÄRCHER.*

- Соблюдать информацию производителя относительно дозировки моющего средства и средства для ухода.
- Чтобы избежать пенообразования, наполнить бак для чистой воды сначала водой, а затем моющим средством или средством для ухода.

- Во избежание переполнения оставлять место для моющего средства или средства для ухода при заполнении водой.

### Заполнение бака для чистой воды

1. Взять бак для чистой воды сбоку за утопленные ручки и извлечь его из устройства.

**Рисунок С**

2. Открыть крышку бака.

**Рисунок D**

3. Заполнить бак для чистой воды чистой водопроводной водой (макс. 40 °C) максимум до отметки MAX. Если необходимо использовать моющее средство, следует долить соответственно меньше чистой воды.
4. При необходимости в бак для чистой воды залить моющее средство или средство для ухода KÄRCHER.

#### **ВНИМАНИЕ**

**Передозировка или недостаточная дозировка моющего средства или средства для ухода** может привести к неудовлетворительным результатам очистки.

*Соблюдать рекомендуемую дозировку моющих средств и средств для ухода.*

#### **Примечание**

*Для достижения оптимальных результатов очистки и ухода мы рекомендуем использовать только продукты KÄRCHER и дозирующую головку.*

5. Отвинтить крышку круглой бутылки.

**Рисунок E**

6. Навинтить дозирующую головку на круглую бутылку.

7. Сжимать круглую бутылку по центру до тех пор, пока необходимое количество моющего средства не потечет в дозирующую головку.

**Рисунок F**

Следует принять во внимание следующее:

- a спецификации производителя моющего средства относительно соотношения смеси моющего средства и чистой воды;
- b соответствующую шкалу на дозирующей головке;
- c емкость бака.

8. Открыть крышку дозирующей головки.

9. Залить моющее средство в бак.

**Рисунок G**

10. Закрыть крышку дозирующей головки.

11. Закрыть крышку бака.

12. Вставить бак для чистой воды в устройство до щелчка.

## Эксплуатация

### Общие указания по обслуживанию

#### **ВНИМАНИЕ**

##### **Влажность**

*Повреждение имущества при использовании на чувствительных полах*

*Перед использованием устройства проверить пол на водонепроницаемость в незаметном месте. Не чистить чувствительные к воде покрытия как, например, необработанные пробковые полы, поскольку может проникнуть влага и повредить пол.*

## **ВНИМАНИЕ**

### **Опасность повреждения из-за влаги и мощных средств, а также опрокидывания устройства**

Опасность повреждения чувствительных полов и чистящих валиков из-за длительного воздействия влаги и мощных средств.

Риск материального ущерба при опрокидывании устройства.

На время перерыва в работе и по окончании работы всегда переводить устройство в положение парковки.

Не прислонять устройство к стенам, дверям или другим предметам.

## **ВНИМАНИЕ**

### **Ущерб имуществу**

Повреждение устройства острыми, крупными, громоздкими предметами.

Не использовать и не хранить устройство на твердой, крупной грязи или твердых предметах, так как детали могут застрять под баком для грязной воды и поцарапать пол и бак для грязной воды.

Перед началом работы и хранением устройства удалить с пола такие предметы, как осколки и галька.

- Для достижения оптимального результата очистки постирать чистящие валики в стиральной машине при 60 °C перед первым использованием.
- Работать задним ходом по направлению к двери, чтобы не оставалось следов обуви на только что вымытом полу.

#### **Рисунок Н**

- Очистка пола осуществляется путем перемещения устройства вперед-назад со скоростью пылесоса.
- Активировать функцию турборежима в случае сильного загрязнения. Для этого нажать и удерживать кнопку функции турборежима. При активированной функции турборежима увеличиваются число оборотов валиков и количество чистой воды. Медленно перемещать устройство по полу, не оказывая давления на устройство.

#### **Рисунок I**

- Если чистящие валики блокируются, например, в результате защемления, устройство выключается. Загорается сигнальная лампа. Устранить блокировку. Для повторного включения устройства, дважды нажать выключатель ВКЛ./ВЫКЛ.

#### **Примечание**

Первое нажатие устраняет ошибку, второе нажатие включает устройство.

Если выключатель ВКЛ./ВЫКЛ. не нажат, сигнальная лампа гаснет через 10 с. Для включения устройства, один раз нажать выключатель ВКЛ./ВЫКЛ.

#### **Рисунок J**

- Когда емкость аккумуляторного блока почти исчерпана, выключатель ВКЛ./ВЫКЛ. начинает мигать.

#### **Рисунок K**

Нажать выключатель ВКЛ./ВЫКЛ. Устройство выключается.

Вынуть аккумуляторный блок из устройства и зарядить его (см. главу *Окончание работы*).

#### **Примечание**

Во избежание опасности повреждения из-за глубокой разрядки аккумуляторного блока устройство само отключается до момента полной разрядки аккумуляторной батареи.

- Выключать устройство и переводить его в парковочное положение во время каждого перерыва в работе и после завершения работ. Когда устройство находится в парковочном положении, чистящие валики не касаются пола.
- Рисунок L**
- При парковке устройства не прислонять его к стенам, дверям или другим предметам; вместо этого перевести устройство в парковочное положение.

#### **Рисунок M**

### **Начало работы**

## **ВНИМАНИЕ**

### **Неконтролируемое перемещение**

Повреждение устройства и имущества

При включении устройства щетки начинают вращаться.

Прочно держаться за рукоятку, чтобы устройство не двигалось само по себе.

## **ВНИМАНИЕ**

**Бак для чистой или грязной воды не установлен**

Ущерб имуществу

Перед началом уборки убедиться, что бак для чистой воды заполнен водой, а бак для грязной воды установлен в устройство.

1. Снять чистящие валики с устройства (см. главу *Очистка чистящих валиков*).
2. Смочить чистящие валики чистой водой.
3. Установить чистящие валики на устройство.
4. Нажать переключатель ВКЛ./ВЫКЛ.

#### **Рисунок N**

Устройство включается.

5. Активировать функцию турборежима для удаления стойких загрязнений (см. главу *Общие указания по обслуживанию*).

### **Опорожнение бака для грязной воды**

- Опорожнить бак для грязной воды, как только бак для чистой воды опустеет или устройство перестанет впитывать влагу – вода будет оставаться на полу.

1. Нажать переключатель ВКЛ./ВЫКЛ.

#### **Рисунок L**

Устройство выключается.

2. Перевести устройство в положение парковки (см. главу *Общие указания по обслуживанию*).
3. Открыть обе защелки на устройстве.

#### **Рисунок O**

Бак для грязной воды отсоединится от устройства.

4. Поднять устройство и отставить в сторону.
  5. При транспортировке к месту слива бак для грязной воды держать не за крышку, а обеими руками сбоку за поддон. Держать бак для грязной воды ровно, иначе грязная вода может вытечь.
  6. Опорожнить бак для грязной воды.
- Рисунок P**



В случае сильных загрязнений промыть бак для грязной воды водопроводной водой (см. главу *Очистка бака для грязной воды*).

7. Очистить бункеры для крупного мусора (см. главу *Очистка бункеров для крупного мусора*).
8. В обратной последовательности вставить бак для грязной воды в устройство.

### Приостановка работы

## ВНИМАНИЕ

**Опасность повреждения из-за влаги и мощных средств, а также опрокидывания устройства**  
**Опасность повреждения чувствительных полов и чистящих валиков из-за длительного воздействия влаги и мощных средств.**

*Риск материального ущерба при опрокидывании устройства.*

*На время перерыва в работе и по окончании работы всегда переводить устройство в положение парковки.*

*Не прислонять устройство к стенам, дверям или другим предметам.*

1. Нажать переключатель ВКЛ./ВЫКЛ.

### Рисунок L

Устройство выключается.

2. Перевести устройство в положение парковки (см. главу *Общие указания по обслуживанию*).

### Промывка чистящих валиков

С функцией промывки можно выполнять промежуточную очистку загрязненных чистящих валиков.

#### Примечание

*По окончании работы и перед помещением устройства на хранение чистящие валики необходимо снять и промыть под проточной водой или постирать в стиральной машине (см. главу *Очистка чистящих валиков*). Функция промывки не заменяет окончательную тщательную очистку.*

1. Нажать переключатель ВКЛ./ВЫКЛ.

### Рисунок L

Устройство выключается.

2. Перевести устройство в положение парковки (см. главу *Общие указания по обслуживанию*).
3. Проверить уровень в баке для чистой воды, он должен быть не ниже 50 %.

При необходимости наполнить бак для чистой воды соответствующим образом (см. главу *Заполнение бака для чистой воды*).

4. Нажать и удерживать кнопку функции турборежима.

### Рисунок Q

5. Нажать и удерживать переключатель ВКЛ./ВЫКЛ.

Примерно через 3 с активируется функция промывки, чистящие валики вращаются и ополаскиваются.

Переключатель ВКЛ./ВЫКЛ. мигает.

6. Отпустить кнопку функции турборежима и переключатель ВКЛ./ВЫКЛ.
7. Устройство автоматически выключается примерно через 2 минуты.  
Функцию промывки можно завершить в любое время, нажав переключатель ВКЛ./ВЫКЛ.
8. Ополоснуть бак для грязной воды (см. главу *Ополосновение бака для грязной воды*).
9. Проверить уровень наполнения бака для чистой воды, при необходимости заполнить бак

соответствующим образом (см. главу *Заполнение бака для чистой воды*).

### Окончание работы

1. Нажать переключатель ВКЛ./ВЫКЛ.

### Рисунок L

Устройство выключается.

2. Перевести устройство в положение парковки (см. главу *Общие указания по обслуживанию*).
3. Нажать кнопку разблокировки аккумуляторного блока и извлечь аккумуляторный блок из держателя.

### Рисунок R

4. Зарядить аккумуляторный блок.

После использования заряжать даже частично разряженный аккумуляторный блок.

## ВНИМАНИЕ

### Присохшая грязь

*Присохшая грязь может надолго повредить устройство.*

*Рекомендуется полностью очищать устройство после каждого использования.*

5. Очистить устройство (см. главу *Очистка устройства*).

### Хранение устройства

## ВНИМАНИЕ

**Опасность повреждения и появления запаха из-за жидкостей и влажной грязи**

*Жидкости и влажная грязь в устройстве могут привести к размножению бактерий и появлению запаха, когда устройство не используется или находится на хранении.*

*Влажная грязь может высохнуть в устройстве и на чистящих валиках и ухудшить качество работы устройства.*

*Слить воду из баков для чистой и грязной воды по окончании работы и перед помещением устройства на хранение.*

*Очистить бак для грязной воды, бункеры для крупного мусора и чистящие валики.*

*Дать очищенным валикам высохнуть на воздухе – например, установленными на устройстве или в вертикальном положении. Не класть мокрые чистящие валики на чувствительные к влаге поверхности, в закрытые емкости или шкафы.*

1. Очистить устройство (см. главу *Очистка устройства*).
2. Очистить бак для грязной воды (см. главу *Очистка бака для грязной воды*).
3. Очистить бункеры для крупного мусора (см. главу *Очистка бункеров для крупного мусора*).
4. Очистить чистящие валики (см. главу *Очистка чистящих валиков*).
5. Зарядить аккумуляторный блок (см. руководства по эксплуатации аккумуляторного блока и зарядного устройства).
6. Перевести устройство в положение парковки (см. главу *Общие указания по обслуживанию*) и поместить на хранение в сухое помещение.

### Транспортировка

## ⚠ ОСТОРОЖНО

### Несоблюдение веса

*Опасность получения травм и повреждений*  
*Во время транспортировки учитывать вес устройства.*

1. Для переноски устройства взяться за ручку под держателем аккумуляторного блока.  
**Рисунок S**
2. При перевозке устройства в транспортных средствах зафиксировать его от скольжения и опрокидывания в соответствии с действующими правилами.

## Хранение

### ⚠ ОСТОРОЖНО

#### **Несоблюдение веса**

*Опасность получения травм и поврежденный Во время хранения учитывать вес устройства. Аппарат разрешается хранить только в помещениях.*

1. Чтобы избежать разрядки аккумуляторов, нажать кнопку разблокировки аккумуляторного блока и извлечь аккумуляторный блок из держателя.  
**Рисунок R**

## Очистка устройства

### Очистка устройства

### ВНИМАНИЕ

#### **Опасность повреждения и появления запаха из-за жидкостей и влажной грязи**

*Жидкости и влажная грязь в устройстве могут привести к размножению бактерий и появлению запаха, когда устройство не используется или находится на хранении.*

*Влажная грязь может высохнуть в устройстве и на чистящих валиках и ухудшить качество работы устройства.*

*Слить воду из баков для чистой и грязной воды по окончании работы и перед помещением устройства на хранение.*

*Очистить бак для грязной воды, бункеры для крупного мусора и чистящие валики.*

*Дать очищенным валикам высохнуть на воздухе – например, установленными на устройстве или в вертикальном положении. Не класть мокрые чистящие валики на чувствительные к влаге поверхности, в закрытые емкости или шкафы.*

1. Нажать переключатель ВКЛ./ВЫКЛ.

#### **Рисунок L**

Устройство выключается.

2. Перевести устройство в положение парковки (см. главу *Общие указания по обслуживанию*).
3. Удалить грязь и остатки моющего средства с корпуса влажной тканью.
4. Снять бак для чистой воды, опорожнить и вставить обратно в устройство (см. главу *Заполнение бака для чистой воды*).

### Очистка бака для грязной воды

### ВНИМАНИЕ

#### **Присохшая грязь**

*Присохшая грязь может надолго повредить устройство.*

*Рекомендуется очищать устройство после каждого использования.*

*Регулярно очищать бак для грязной воды.*

1. Нажать переключатель ВКЛ./ВЫКЛ.

#### **Рисунок L**

Устройство выключается.

2. Перевести устройство в положение парковки (см. главу *Общие указания по обслуживанию*).
3. Опорожнить бак для грязной воды (см. главу *Опорожнение бака для грязной воды*).
4. Потянуть за ручку крышки и снять крышку.  
**Рисунок T**
5. Очистить емкость для грязной воды и крышку водопроводной водой.  
**Рисунок U**
6. Дать емкости для грязной воды и крышке просохнуть или высушить их безворсовой тканью.
7. Собрать бак для грязной воды в обратном порядке и установить его в устройство.

### Очистка бункеров для крупного мусора

### ВНИМАНИЕ

#### **Присохшая грязь**

*Присохшая грязь может надолго повредить устройство.*

*Рекомендуется очищать устройство после каждого использования.*

*Регулярно очищать бункеры для крупного мусора.*

1. Нажать переключатель ВКЛ./ВЫКЛ.

#### **Рисунок L**

Устройство выключается.

2. Перевести устройство в положение парковки (см. главу *Общие указания по обслуживанию*).
3. Снять бак для грязной воды (см. главу *Опорожнение бака для грязной воды*).
4. Демонтировать бункеры для крупного мусора.
  - a Бункеры для крупного мусора расфиксировать в сторону и повернуть вперед.
  - b Извлечь бункеры для крупного мусора в боковом направлении.

#### **Рисунок V**

5. Промыть оба бункера для крупного мусора под проточной водой.

#### **Рисунок W**

6. Извлечь чистящую щетку из крышки бака для грязной воды и удалить всю грязь, застрявшую в гребнях (обведены на изображении).
7. Установить оба бункера для крупного мусора в обратную последовательность.

### Очистка чистящих валиков

### ВНИМАНИЕ

#### **Остатки моющего средства на чистящих валиках**

#### **Пенообразование**

*Мыть чистящие валики под проточной водой после каждого использования или стирать их в стиральной машине.*

### ВНИМАНИЕ

#### **Повреждения при стирке чистящих валиков с использованием кондиционера для белья или вследствие использования сушилки**

#### **Повреждение микроволокон**

*Не использовать кондиционер для белья при стирке чистящих валиков в стиральной машине. Не класть чистящие валики в сушилку.*

*Не отбеливать и не гладить чистящие валики.*

1. Нажать переключатель ВКЛ./ВЫКЛ.

#### **Рисунок L**

Устройство выключается.

2. Перевести устройство в положение парковки (см. главу *Общие указания по обслуживанию*).
3. Взяться за утолщенные ручки на боковой стороне чистящих валиков и открутить валики.

#### **Рисунок X**

4. Промыть валики под проточной водой или постирать в стиральной машине при температуре не более 60 °С.

#### **Рисунок Y**

5. Очистить приводы валиков влажной тканью.
6. Навинтить чистящие валики на приводы. Обратить внимание на цветовую идентификацию внутренней части валика и привода (зеленый к зеленому и синий к синему).

#### **Рисунок Z**

7. Установить валики на устройство или дать им высохнуть в вертикальном положении.

### **Очистка планок распределения воды**

## **ВНИМАНИЕ**

### **Присохшая грязь**

*Присохшая грязь может надолго повредить устройство.*

*Рекомендуется очищать устройство после каждого использования.*

*Регулярно очищать планки распределения воды.*

1. Нажать переключатель ВКЛ./ВЫКЛ.

#### **Рисунок L**

Устройство выключается.

2. Перевести устройство в положение парковки (см. главу *Общие указания по обслуживанию*).
3. Снять бак для грязной воды (см. главу *Опорожнение бака для грязной воды*).
4. Снять чистящие валики (см. главу *Очистка чистящих валиков*).
5. Снять крышки с планок распределения воды.

#### **Рисунок AA**

### **Инструкция по монтажу**

*Обратить внимание на кодовые метки на крышках и на устройстве (L к L и R к R).*

6. Промыть крышки под проточной водой.
7. Очистить обе планки распределения воды (обведены на изображении) влажной тканью.

#### **Рисунок AB**

8. Проверить отверстия для подачи чистой воды (стрелки) на предмет загрязнения, при необходимости удалить стойкие загрязнения чистящей щеткой.
9. Снова собрать в обратной последовательности.

## **Помощь при неисправностях**

Зачастую неисправности имеют простые причины, поэтому с помощью следующего обзора их можно устранить самостоятельно. В случае сомнения или возникновения не описанных здесь неисправностей следует обращаться в авторизованную сервисную службу.

### **Чистящие валики не вращаются, загорается сигнальная лампа**

Сработало защитное отключение приводного двигателя, например из-за чрезмерного давления на чистящие валики или удара о стену или угол.

- Нажать переключатель ВКЛ./ВЫКЛ. 2 раза. Перемещать устройство только вперед и назад во время чистки, не давить на устройство.

Чистящие валики заблокированы.

- Проверить, не застрял ли предмет на чистящих валиках. Удалить застрявший предмет.
- Проверить, не скопилась ли грязь в бункерах для крупного мусора, и удалить загрязнения (см. главу *Очистка бункеров для крупного мусора*).
- Убедиться, что бункеры для крупного мусора установлены правильно. Для этого снять бункеры для крупного мусора и вставить их снова.

### **Устройство не включается**

Аккумуляторный блок разряжен.

- Вынуть аккумуляторный блок из держателя и зарядить (см. главу *Окончание работы*).
- Вставить заряженный аккумуляторный блок в держатель до щелчка фиксатора (см. главу *Установка аккумуляторного блока*).

Аккумуляторный блок не зафиксирован в держателе.

- Вставить аккумуляторный блок в держатель до щелчка фиксатора (см. главу *Установка аккумуляторного блока*).

### **Устройство не собирает грязь**

В баке для чистой воды нет воды.

- Залить воду в бак для чистой воды (см. главу *Заполнение бака для чистой воды*).

Бак для чистой воды установлен в устройстве неправильно.

- Вставить бак для чистой воды, чтобы он надежно был зафиксирован в устройстве.

Бак для грязной воды отсутствует или неправильно установлен в устройстве.

- Проверить, правильно ли установлена крышка на емкости для грязной воды (см. главу *Очистка бака для грязной воды*).
- Установить бак для грязной воды в устройство и правильно закрепить.

Бункеры для крупного мусора отсутствуют или неправильно установлены в бак для грязной воды.

- Правильно установить бункеры для крупного мусора в бак для грязной воды (см. главу *Очистка бункеров для крупного мусора*).

Чистящие валики отсутствуют или неправильно установлены в устройстве.

- Установить чистящие валики правильно навинтив их на приводы (см. главу *Очистка чистящих валиков*).

Чистящие валики загрязнены или изношены.

- Очистить или заменить чистящие валики. Планки распределения воды загрязнены.

- Очистить планки распределения воды (см. главу *Очистка планок распределения воды*).

### **Чистящие валики слишком сухие**

Чистящие валики недостаточно увлажнены.

- Смочить чистящие валики, активировав функцию турборежима (см. главу *Общие указания по обслуживанию*).

Фильтр чистой воды загрязнен.

- Очистить фильтр чистой воды.
  - a Снять бак для чистой воды (см. главу *Заполнение бака для чистой воды*).

#### **Рисунок AC**

- b Снять фильтр чистой воды.
- c Промыть фильтр чистой воды под проточной водой.
- d Снова собрать в обратной последовательности.

### **Неудовлетворительный результат очистки**

Чистящие валики не были постираны перед первым использованием.

- Постирать чистящие валики в стиральной машине при температуре 60 °C (см. главу *Очистка чистящих валиков*).

Чистящие валики загрязнены.

- Очистить чистящие валики.

Чистящие валики недостаточно увлажнены.

- Смочить чистящие валики, активировав функцию турборежима (см. главу *Начало работы*).

Панки распределения воды загрязнены.

- Очистить планки распределения воды (см. главу *Очистка панок распределения воды*).

Было использовано неправильное моющее средство или неправильная дозировка.

- Использовать только указанные моющие средства KÄRCHER и следить за правильной дозировкой.

На полу присутствуют остатки посторонних моющих средств.

- Тщательно очистить чистящие валики от остатков моющего средства.
- Несколько раз помыть пол с помощью устройства и чистых чистящих валиков без использования моющего средства. Остатки моющего средства на полу удаляются.

#### **Водопоглощение не оптимальное**

Бункеры для крупного мусора неправильно установлены в устройстве.

- Правильно установить бункеры для крупного мусора в устройство (см. главу *Очистка бункеров для крупного мусора*).

Изношены чистящие валики.

- Заменить чистящие валики (см. главу *Очистка чистящих валиков*).

#### **Устройство теряет грязную воду**

Бак для грязной воды полный.

- Опорожнить бак для грязной воды (см. главу *Опорожнение бака для грязной воды*).

Бак для грязной воды установлен в устройстве неправильно.

- Правильно установить бак для грязной воды в устройство (см. главу *Опорожнение бака для грязной воды*).

Бункеры для крупного мусора неправильно установлены в устройстве.

- Правильно установить бункеры для крупного мусора в устройство (см. главу *Очистка бункеров для крупного мусора*).

Бак для грязной воды поврежден.

- Обратиться в авторизованную сервисную службу.

## **Гарантия**

В каждой стране действуют соответствующие гарантийные условия, установленные уполномоченной организацией по сбыту нашей продукции. Возможные неисправности устройства в течение гарантийного срока мы устраняем бесплатно, если причина заключается в дефектах материалов или производственных браке. В случае возникновения претензий в течение гарантийного срока просьба обращаться с чеком о покупке в торговую организацию, продавшую изделие или в ближайшую уполномоченную службу сервисного обслуживания.

(Адрес указан на обороте)

Дата выпуска отображается на заводской табличке в закодированном виде.

При этом отдельные цифры имеют следующее значение::

Пример: 30190

- 3 год выпуска
- 0 столетие выпуска
- 1 десятилетие выпуска
- 9 вторая цифра месяца выпуска
- 0 первая цифра месяца выпуска

Таким образом, в данном примере код 30190 означает дату выпуска 09 / (2) 013.

## **Принадлежности и запасные части**

Использовать только оригинальные принадлежности и запасные части. Только они гарантируют безопасную и бесперебойную работу устройства.

Для получения информации о принадлежностях и запчастях см. [www.kaercher.com](http://www.kaercher.com).

### **Перечень запасных частей**

Используйте только оригинальные батарейные блоки KÄRCHER. Неперезаряжаемые батареи использовать не разрешается.

<b>Обозначение</b>	<b>Номер для заказа</b>
Набор щеток, стандартный, серый/синий	4.030-088.0
Набор щеток, жесткий, серый/зеленый	4.030-126.0
СА 50 C, Floor Pro Professional (1,0 л)	6.296-053.0
Дозирующая головка	6.393-185.0
Аккумуляторный блок Battery Power 18/25 DW	
Аккумуляторный блок Battery Power 18/50 DW	
Аккумуляторный блок Battery Power+ 18/30 DW	
Устройство быстрой зарядки Battery Power 18/25	2.445-032.0
Устройство быстрой зарядки Battery Power+ 18/60	2.445-044.0
Универсальное зарядное устройство Battery Power+ 18-36/60	2.445-054.0

## **Декларация о соответствии стандартам ЕС**

Настоящим заявляем, что концепция, конструкция и исполнение указанной ниже машины отвечают соответствующим основным требованиям директив ЕС по безопасности и охране здоровья. При любых изменениях машины, не согласованных с нашей компанией, данная декларация теряет свою силу. Изделие: Устройство для очистки полов

Тип: 1.783-xxx

## Действующие директивы ЕС

2006/42/EC (+2009/127/EC)

2014/30/EC

2011/65/EC

## Примененные гармонизированные стандарты

EN 60335-1

EN 60335-2-72

EN 62233: 2008

EN 55014-1: 2017 + A11: 2020

EN 55014-2: 2015

EN IEC 63000: 2018

Нижеподписавшиеся лица действуют от имени и по доверенности Правления.



H. Jenner

Chairman of the Board of Management



S. Reiser

Director Regulatory Affairs & Certification

Лицо, ответственное за ведение документации:

Ш. Райзер (S. Reiser)

Alfred Kärcher SE & Co. KG

Alfred-Kärcher-Str. 28–40

71364 Winnenden (Germany)

Тел.: +49 7195 14-0

Факс: +49 7195 14-2212

г. Винненден, 01.04.2021

## Технические характеристики

### Электрическое подключение

Номинальное напряжение V 18 DC

Номинальная мощность W 70

Класс защиты III

Степень защиты IPX4

### Рабочие характеристики устройства

Частота оборотов валика в минуту, уровень очистки 1 об/мин 500

Частота оборотов валика в минуту, турборежим об/мин 650

Время работы при полной зарядке аккумулятора min 45

### Заправочный объем

Объем бака для чистой воды ml 1000

Объем бака для грязной воды ml 700

### Размеры и вес

Масса (без принадлежностей и моющих жидкостей) kg 6,1

Длина mm 340

Ширина mm 305

Высота mm 1200

### Расчетные значения в соответствии с EN 60335-2-72

Вибрация на руке/кисти  $m/s^2$  0,4

Погрешность K  $m/s^2$  0,2

Уровень звукового давления  $L_{pA}$  dB(A) 55

Погрешность  $K_{pA}$  dB(A) 2

Уровень звуковой мощности dB(A) 71

$L_{WA}$  Погрешность  $K_{WA}$

Сохраняется право на внесение технических изменений.

## Tartalom

Általános utasítások .....	109
Környezetvédelem .....	109
Biztonsági tanácsok .....	109
Rendeltetésszerű alkalmazás .....	110
Szállított tartozékok .....	110
A készülék leírása .....	110
Üzembe helyezés .....	111
Üzemeltetés .....	111
Szállítás .....	113
Tárolás .....	113
A készülék tisztítása .....	113
Segítség üzemzavarok esetén .....	114
Garancia .....	115
Tartozékok és pótalkatrészek .....	116
EU-megfelelőségi nyilatkozat .....	116
Műszaki adatok .....	116

## Általános utasítások

A készülék első használata előtt olvassa el a készülék, az akkuegység és a töltőgép mellékelt eredeti használati utasítását. Ezeknek megfelelően járjon el.

Őrizze meg az említett dokumentumokat későbbi alkalmazásra vagy a következő tulajdonos számára.

- A használati utasítás be nem tartása a készülék károsodásához, valamint a kezelő és más személyek veszélyeztetéséhez vezethet.
- A szállítás során keletkezett károk esetén azonnal értesítse a kereskedőt.
- Kicsomagolásnál ellenőrizze, hogy a csomagolásból nem hiányzik-e valamilyen tartozék, illetve a csomagolás tartalma nem károsodott-e.

## Környezetvédelem



A csomagolóanyag újrahasznosítható. Kérjük, környezetbarát módon semmisítse meg a csomagolást.



Az elektromos és elektronikus készülékek értékes, újrahasznosítható anyagokat, és gyakran olyan alkotóelemeket, például elemeket, akkumulátorokat vagy olajat is tartalmaznak, melyek nem megfelelő kezelése vagy helytelen megsemmisítése potenciális veszélyt jelenthet az emberek egészségére és a környezetre. Ezek az alkotóelemek azonban a készülék rendeltetésszerű üzemeléséhez szükségesek. Az ezzel a szimbólummal jelölt készülékeket nem szabad a háztartási hulladékkal együtt megsemmisíteni.

### Összetevőkre vonatkozó utasítások (REACH)

Az összetevőkre vonatkozó aktuális információkat itt találja: [www.kaercher.com/REACH](http://www.kaercher.com/REACH)

## Biztonsági tanácsok

Készüléke első használata előtt olvassa el ezt az eredeti használati utasítást. Ezeknek megfelelően járjon el. Őrizze meg az eredeti használati utasítást későbbi használatra vagy a következő tulajdonos számára.

- A használati utasításban található útmutatások mellett figyelembe kell venni a törvényhozók általános biztonsági és balesetmegelőzési előírásait is.
- A készüléken található figyelmeztető és információs táblák fontos tudnivalókat tartalmaznak a veszélytelen üzemeltetéssel kapcsolatban.

### Veszélyfokozat

#### ⚠ **VESZÉLY**

- Olyan, közvetlenül fenyegető veszély jelzése, amely súlyos sérülésekhez vagy halálhoz vezet.

#### ⚠ **FIGYELMEZTETÉS**

- Olyan, esetlegesen veszélyes helyzet jelzése, amely súlyos sérülésekhez vagy halálhoz vezethet.

#### ⚠ **VIGYÁZAT**

- Olyan, esetlegesen veszélyes helyzet jelzése, amely könnyebb sérülésekhez vezethet.

### **FIGYELEM**

- Olyan, esetlegesen veszélyes helyzet jelzése, amely anyagi károkhoz vezethet.

### Akkuegység és töltőkészülék

Olvassa el az akkuegységhez és a töltőkészülékhez mellékelte használati utasítást és biztonsági tanácsokat is.

A készülék a pótalkatrész listán felsorolt minden 18 V-os Kärcher Battery Power akkurendszerrel és 18 V-os Battery Power+ akkuegységgel üzemeltethető.

### Biztonságos kezelés

⚠ **VESZÉLY** • *Fulladásveszély! Tartsa távol a gyermekektől a csomagolást!*

⚠ **FIGYELMEZTETÉS** • *A készüléket csak olyan személyek használhatják, akikkel ismertették annak kezelését, vagy igazolták, hogy rendelkeznek az annak kezeléséhez szükséges ismeretekkel, és kifejezetten megbízták őket a készülék használatával.*

• *Csak rendeltetészerűen használja a készüléket. Vegye figyelembe a helyi adottságokat, és a készülékkel való munkavégzés során ügyeljen a harmadik személyek, különösen a gyerekek biztonságára.* • *Veszélyes területeken (pl. töltőállomásokon) tartsa be a megfelelő biztonsági előírásokat. Soha ne üzemeltesse a készüléket robbanásveszélyes helyiségekben.* • *Gyermekek, és a jelen utasítást nem ismerő személyek nem üzemeltethetik ezt a készüléket. Helyi rendeletek korlátozhatják a kezelő életkorát.* • *Ezt a készüléket csökkent fizikai, érzékelő vagy szellemi képességgel rendelkező személyek (ideértve a gyermekeket is), illetve tapasztalattal és ismeretekkel nem rendelkező személyek nem használhatják.* • *A gyermekek ne játszanak a készülékkel!* • *Felügyelje a gyerekeket, és biztosítsa, hogy ne játszhaszanak a készülékkel.* • *Tartsa a testrészeit (például ujjait, haját) távol a forgó tisztítóhengerektől.* • *Sérülésveszély hegyes tárgyak (például szilánkok) miatt. Védje a kezét a padlófej tisztítása közben.*

⚠ **VIGYÁZAT** • *Ne használja a készüléket, ha korábban leesett, láthatóan károsodott vagy az egyes elemek kilátoztak.* • *A készüléket mindig a leírásnak ill. ábrának megfelelően üzemeltesse és tárolja.* • *Soha ne hagyja felügyelet nélkül a készüléket, ha az használatban van.* • *Minden ápolási és karbantartási munka megkezdése előtt kapcsolja ki a készüléket, és távolítsa el az akkuegységet.*

**FIGYELEM** • *Csak beltéri helyiségben használja a készüléket.* • *Készülékkárosodás. Soha ne töltsön ol-*

*dószert, oldószertartalmú folyadékot vagy higítatlan savat (pl. tisztítószert, benzint, festék higítót és acetont) a víztartályba.* • *Csak akkor kapcsolja be a készüléket, ha az friss víz tartály és a szennyvíztartály be van helyezve.* • *Ne szívjon fel a készülékkel éles vagy nagy tárgyakat, például szilánkok, kavicsok vagy játékalkatrészek.* • *A friss víz tartályba ne töltsön ecetsavat, vízkömentesítőt, illóolajokat vagy hasonló anyagokat. Ügyeljen arra is, hogy ne szívja fel ezeket az anyagokat a készülékkel.* • *A készüléket csak vízálló bevonatú kemény padlókon használja, például lakkozott parkettán, zománcozott csempén vagy linóleumon.* • *Ne használja a készüléket szőnyegeken vagy padlószőnyegeken tisztítására.* • *Ne használja a készüléket a konvektorfűtő-rendszerek padlórácsán. A készülék nem képes elnyelni a kiszabaduló vizet, ha azt átvezetik a rácson.* • *0 °C alatt ne üzemeltesse a készüléket.* • *Csak beltéri helyiségben tárolja a készüléket.*

### Elektromos alkotóelemek

⚠ **VESZÉLY** • *A készüléket ne merítse vízbe.*

- *Soha ne érintse meg az érintkezőket vagy a vezetőket.*

⚠ **FIGYELMEZTETÉS** • *A készülék elektromos alkatrészeket tartalmaz, ezért ne tisztítsa a készüléket folyó vízzel.*

⚠ **VIGYÁZAT** • *Kizárólag az arra jogosult ügyfélszolgálatát végeztesse el a javítási munkákat.*

### Rendeltetészerű alkalmazás

A készülék kereskedelmi és ipari célú, pl. szállodákban, iskolákban, kórházakban, gyárakban, üzletekben, irodákban és bérleményekben történő használatra készült. A készüléket kizárólag a jelen használati utasításban lévő adatoknak megfelelően használja.

- *A készülék csak nedvességre és polirozásra nem érzékeny sima padlók tisztítására használható.*
- *A készülék nem alkalmas fagyott (pl. hűtőházi) padlók tisztítására.*
- *A készülék nem használható robbanásveszélyes környezetben.*

### Szállított tartozékok

Kicsomagolásnál ellenőrizze, hogy megvan-e minden tartozék. Hiányzó tartozékok vagy szállítási sérülések esetén kérjük, értesítse a kereskedőt.

### A készülék leírása

Lásd az ábrákat tartalmazó oldalakat.

#### Ábra A

- 1 Figyelmeztető lámpa
- 2 Fokozási funkció gomb
- 3 BE-/KI-kapcsoló
- 4 Kézi fogantyú
- 5 Akkumulátoregység-reteszelés feloldó billentyűje
- 6 Akkumulátorhasználat
- 7 Markolat
- 8 Típus tábla
- 9 Frissvíz-szűrő
- 10 Frissvíz-tartály
- 11 Fedélfogantyú

- 12 Tisztítókefe
- 13 Fedél
- 14 Reteszelő fedelek
- 15 Szennyvíztartály
- 16 Szennyvíztartály
- 17 Seprűtartó
- 18 Zár
- 19 Fedél
- 20 Adagolófej
- 21 CA 50 C tisztítószer (0,5 l kerek palack)
- 22 Tisztítóhengerek (pótalkatrész)
- 23 \*Battery Power 18/25 DW akkumulátor vagy Battery Power+ 18/30 DW akkumulátor
- 24 Gyorstöltő tápkábel
- 25 Battery Power 18/25 gyorsöltő vagy Battery Power+ 18/60 gyorsöltő
- 26 Tisztítóhengerek

\*BR 30/1 C Bp Pack

## Uzembe helyezés

### Akkuegység töltése

1. Töltse fel az akkumulátort (lásd az akkumulátor és a töltő üzemeltetési és biztonsági utasításait).

### Akkuegység behelyezése

1. Az akkuegységet tolja a készülék akkutartójába úgy, hogy hallhatóan bepattanjon.

Ábra B

### Tisztító- és ápolószerek

## FIGYELEM

**Nem megfelelő tisztító- és ápolószerek használata**  
Nem megfelelő tisztító- és ápolószerek használata károsíthatja a készüléket, és a garancia kizárásához vezethet.

Csak KÄRCHER tisztítószereket használjon.

Ügyeljen a helyes adagolásra.

### Megjegyzés

A padló tisztításához igény szerint használjon KÄRCHER tisztító- vagy ápolási termékeket.

- A tisztító- és ápolószerek adagolásakor ügyeljen a gyártó mennyiségadataira.
- A habképződés elkerülése érdekében a friss víz tartályt először vízzel, majd tisztító- vagy ápolószerekkel töltsse fel.
- A túlcsondulás elkerülése érdekében hagyjon helyet a tisztító- vagy ápolási termékek számára a víz feltöltésekor.

### Töltsse fel a frissvíz tartályt

1. Fogja meg a friss víz tartályt az oldalsó fogantyúknál és távolítsa el a készülékből.

Ábra C

2. Nyissa ki a tartályreteszt.

Ábra D

3. A frissvíz tartályt töltsse fel tiszta vezetékvízzel (max. 40°C) a MAX jelölésig. Amennyiben tisztítószert is használ, adagoljon megfelelően kevesebb frissvizet.
4. Ha szükséges, tegyen KÄRCHER tisztító- és ápolószereket a friss víz tartályba.

## FIGYELEM

### Tisztító- vagy ápolószerek túladagolása vagy aluadagolása

Rossz tisztítási eredményekhez vezethet.

Vegye figyelembe a tisztító- és ápolószerek ajánlott adagját.

### Megjegyzés

Az optimális tisztítási és ápolási eredmények érdekében használjon kizárólag KÄRCHER termékeket és KÄRCHER adagolófejet.

5. Csavarja le a kerek palack zárját.

#### Ábra E

6. Csavarja az adagolófejet a kerek palackra.
7. Nyomja közepén a kerek palackot, míg a szükséges mennyiségű tisztítószer az adagolófejbe áramlik.

#### Ábra F

Kérjük, figyeljen a következőkre:

- a Figyeljen a tisztítószert gyártójának a tisztítószer és az édesvíz keverési arányára vonatkozó utasításaira
  - b az adagolófej megfelelő skálájára
  - c a tartály űrtartalmára
8. Nyissa fel az adagolófej fedelét.
  9. A tisztítószert adagolja a tisztítószertartályba.

#### Ábra G

10. Zárja le az adagolófej fedelét.
11. Zárja le a tank zárósapkáját.
12. Telepítse és rögzítse a frissvíz tartályt a készülékbe.

## Üzemeltetés

### Általános kezelés útmutató

## FIGYELEM

### Nedvesség

Az érzékeny padlók anyagának károsodása

A készülék használata előtt ellenőrizze a padló vízállóságát egy kevésbé feltűnő helyen.

Ne tisztítson vízre érzékeny felületeket, például kezeletlen parafa padlót (a nedvesség bejuthat, és károsíthatja a padlót).

## FIGYELEM

### A nedvesség és a tisztítószerek, valamint a készülék felborulása miatti károsodás veszélye

Az érzékeny padlók anyaga és a tisztítóhengerek a tartós nedvesség- és tisztítószertartalom miatt károsodhatnak.

Anyagi károk kockázata a készülék felborulása miatt.

A munka megszakításakor és befejezésekor mindig állítsa a készüléket parkolási helyzetbe.

A készüléket ne falakhoz, ajtókhöz vagy más tárgyakhoz támasztva állítsa le.

## FIGYELEM

### Anyagi károk

A készülék anyagának károsodása hegyes, nagy méretű, terjedelmes tárgyak miatt.

Ne használja és ne tárolja a készüléket kemény, durva szennyeződések vagy kemény tárgyakon, mert a szennyvíz tartály alatti alkatrészek elakadhatnak, és megkarcolhatják a padlót, illetve a szennyvíz tartályt.

A munka megkezdése és a készülék tárolása előtt távolítsa el a padlóról az olyan tárgyakat, mint pl. szilánkok és kavicsok.

- Az optimális tisztítási eredmény elérése érdekében az első használat előtt 60 ° C-on mossa ki a tisztítóhengereket mosógépben.
- Az ajtó irányában, hátramenetben dolgozzon, hogy ne maradjon cipőnyom a frissen megtisztított padlón.

#### Ábra H

- A padló tisztítását úgy végezze, hogy a készüléket oda-vissza mozgatja a porszívózáshoz hasonló sebességgel.
- Erős szennyeződés esetén aktiválja a boost-funkciót. Ehhez tartsa lenyomva a Boost funkcióbillentyűt. Amikor a boost-funkció be van kapcsolva, a henger fordulatszáma és a frissvízmennyiség megnövekszik. Hagyja, hogy a készülék lassan csússzon a padlón, anélkül, hogy nyomást gyakorolna a készülékre.

#### Ábra I

- Ha a tisztítóhengerek például elakadás miatt leblokkolnak, a készülék kikapcsol. A figyelmeztető lámpa kigyullad. Távolítsa el a blokkolást okozó tárgyat. A készülék újbóli bekapcsolásához nyomja meg kétszer a BE / KI kapcsolót.

#### Megjegyzés

Az első megnyomás törli a hibát, a második megnyomás bekapcsolja az eszközt.

Ha a BE / KI kapcsolót nem nyomják meg, a figyelmeztető lámpa 10 másodperc múlva kialszik. A készülék bekapcsolásához nyomja meg egyszer a BE / KI kapcsolót.

#### Ábra J

- Amikor az akkuegység már majdnem lemerült, a BE / KI kapcsoló villogni kezd.

#### Ábra K

Nyomja meg a BE / KI kapcsolót.

A készülék kikapcsol.

Vegye ki az akkuegységet a készülékből, és töltsen fel (lásd Az üzem befejezése).

#### Megjegyzés

Az akkuegység kárt okozó teljes lemerülésének elkerülése érdekében a készülék önmagától kikapcsol, mielőtt az akkuegység teljesen lemerülne.

- A munka megszakításakor és befejezésekor kapcsolja ki a készüléket, és állítsa parkolási helyzetbe. Ha a készülék parkolási helyzetben van, a tisztítóhengerek nem érnek a padlóhoz.

#### Ábra L

- A készüléket ne falakhoz, ajtókhöz vagy más tárgyakhoz támasztva állítsa le, hanem állítsa parkolási helyzetbe.

#### Ábra M

### Kezdje meg a munkát.

## FIGYELEM

### Nem ellenőrzött mozgás

Készülék- és anyagi károk

Amint a készüléket bekapcsolják, a tisztítóhengerek elkezdnek forogni.

Tartsa a kézi fogantyút úgy, hogy a készülék önmagától ne tudjon elmozdulni.

## FIGYELEM

### Nem használt friss vagy szennyvíztartály

Anyagi károk

A tisztítási munkák megkezdése előtt ellenőrizze, hogy a friss víz tartály tele van-e vízzel és hogy a szennyvíztartály be van-e helyezve a készülékbe.

1. Vegye ki a tisztítóhengereket a készülékből (lásd a *Tisztítóhengerek megtisztítása* fejezetet).
2. Nedvesítse meg a tisztítóhengereket friss vízzel.
3. Szerelje fel a tisztítóhengereket.
4. Nyomja meg a BE/KI kapcsolót.

#### Ábra N

A készülék bekapcsol.

5. A makacs szennyeződések megtisztításához aktiválja a boost funkciót (lásd a *Általános kezelés útmutató* fejezetet).

## Ürítse ki a szennyvíztartályt

- Ürítse ki a szennyvíztartályt, ha a friss víz tartály kiürült, vagy a készülék már nem szívja fel a nedveséget, és a víz a padlón marad.

1. Nyomja meg a BE/KI kapcsolót.

#### Ábra L

A készülék kikapcsol.

2. Állítsa a készüléket parkolási helyzetbe (lásd a *Általános kezelés útmutató* fejezetet).
3. Pattintsa fel a készülék két reteszelő fedelét.

#### Ábra O

A szennyvíztartály leválik a készülékről.

4. Emelje fel a készüléket, és állítsa oldalra.
5. Az ürítési helyre való szállításhoz a szennyvíztartályt ne a fedélnél, hanem mindkét kezével a gyűjtőedény oldalán fogja. Tartsa a szennyvíztartályt vízszintesen, különben a szennyvíz kifolyhat.
6. Ürítse ki a szennyvíztartályt.

#### Ábra P

Makacs szennyeződések esetén öblítse ki csapvízzel a szennyvíztartályt (lásd a *Tisztítsa meg a szennyvíztartály* fejezetet).

7. Tisztítsa meg a seprőládat (lásd a *Tisztítsa meg a seprőládat* fejezetet).
8. Fordított sorrendben helyezze vissza a szennyvíztartályt a készülékbe.

## Az üzem megszakítása

## FIGYELEM

### A nedveség és a tisztítószer, valamint a készülék felborulása miatti károsodás veszélye

Az érzékeny padlók anyaga és a tisztítóhengerek a tartós nedveség- és tisztítószer-expozíció miatt károsodhatnak.

Anyagi károk kockázata a készülék felborulása miatt.

A munka megszakításakor és befejezésekor mindig állítsa a készüléket parkolási helyzetbe.

A készüléket ne falakhoz, ajtókhöz vagy más tárgyakhoz támasztva állítsa le.

1. Nyomja meg a BE/KI kapcsolót.

#### Ábra L

A készülék kikapcsol.

2. Állítsa a készüléket parkolási helyzetbe (lásd a *Általános kezelés útmutató* fejezetet).

## Öblítse le a tisztítóhengereket

Erőteljes szennyeződés esetén az öblítési funkcióval végezhető a tisztítóhengerek közbenső tisztítása.

#### Megjegyzés

A munka befejezésekor és a készülék tárolása előtt a tisztítóhengereket le kell venni és folyó víz alatt vagy a mosógépben meg kell tisztítani (lásd a *Tisztítóhengerek megtisztítása* fejezetet). Az öblítési funkció nem helyettesíti a lezáró alapos tisztítást.



1. Nyomja meg a BE/KI kapcsolót.  
**Ábra L**  
A készülék kikapcsol.
2. Állítsa a készüléket parkolási helyzetbe (lásd a *Általános kezelés útmutató* fejezetet).
3. Ellenőrizze az friss víz tartály töltési szintjét, annak legalább 50% -nak kell lennie.  
Szükség esetén töltsse fel ennek megfelelően a friss víz tartályt (lásd a *Töltsse fel a frissvíz tartályfejezetet*).
4. Nyomja meg és tartsa lenyomva a boost funkció gombot.  
**Ábra Q**
5. Nyomja meg és tartsa lenyomva a BR / KI kapcsolót. Körülbelül 3 másodperc elteltével az öblítési funkció aktiválódik, a tisztítóhengerek forognak és leöblítődnek.  
A BE/KI kapcsoló villog.
6. Engedje el a Boost funkciógombot és a BE / KI kapcsolót.
7. A készülék kb. 2 perc múlva automatikusan kikapcsol.  
Az öblítési funkció bármikor befejezhető az BE / KI kapcsoló megnyomásával.
8. Ürítse ki a szennyvíztartályt (lásd a *Ürítse ki a szennyvíztartályfejezetet*).
9. Ellenőrizze a friss víz tartály töltöttségi szintjét, és ha szükséges, megfelelően töltsse fel (lásd a *Töltsse fel a frissvíz tartályfejezetet*).

### Az üzem befejezése

1. Nyomja meg a BE/KI kapcsolót.  
**Ábra L**  
A készülék kikapcsol.
2. Állítsa a készüléket parkolási helyzetbe (lásd a *Általános kezelés útmutató* fejezetet).
3. Nyomja meg az akkuegység reteszelés feloldó billentyűjét, és húzza ki az akkuegységet az akkutartóból.  
**Ábra R**
4. Töltsse fel az akkuegységet.  
A használatot követően töltsse fel a részben lemerült akkuegységet is.

## FIGYELEM

### Beragadt szennyeződés

A beragadt szennyeződés hosszabb távon károsíthatja a készüléket.

A készüléket minden használat után javasolt teljesen kitisztítani.

5. Tisztítsa meg a készüléket (lásd a *A készülék tisztítása* fejezetet).

### A készülék tárolása

## FIGYELEM

### Folyadékok és nedves szennyeződések miatti károsodás és szagképződés veszélye

Ha a készüléket használaton kívül tárolják, akkor a benne lévő folyadékok és nedves szennyeződések baktériumok felhalmozódásához és szagképződéshez vezethetnek.

A nedves szennyeződés megszáradhat a készülékben és a tisztítóhengereken, és ronthatja a készülék tisztítási teljesítményét.

A munka befejezésekor és a készülék tárolása előtt ürítse ki a friss víz tartályt és a szennyvíztartályt.

Tisztítsa meg a szennyvíztartályt, a seprőládát és a tisztítóhengereket.

Hagyja, hogy a tisztított hengerek a levegőn megszáradjanak, pl. a készülékre rögzítve vagy függőlegesen felállítva. Ne helyezzen nedves tisztítóhengereket nedvességre érzékeny felületekre, zárt edénybe vagy szekrénybe.

1. Tisztítsa meg a készüléket (lásd a *A készülék tisztítása* fejezetet).
2. Tisztítsa meg a szennyvíztartályt (lásd a *Tisztítsa meg a szennyvíztartályfejezetet*).
3. Tisztítsa meg a seprőládát (lásd a *Tisztítsa meg a seprőládát* fejezetet).
4. Tisztítsa meg a tisztítóhengereket (lásd a *Tisztítóhengerek megtisztítása* fejezetet).
5. Töltsse fel az akkuegységet (lásd az akkuegység és a töltőgép használati utasítását).
6. Állítsa a készüléket parkolási helyzetbe (lásd a *Általános kezelés útmutató* fejezetet) és száraz belső térben tárolja.

## Szállítás

### ⚠ VIGYÁZAT

#### A súly figyelmen kívül hagyása

Sérülés és károsodás veszélye

Szállítás során ügyeljen a készülék súlyára.

1. A készülék hordozásához fogja meg az akkuegység tartó alatti fogantyú csészét.

#### Ábra S

2. Járműben történő szállítás esetén a készüléket a mindenkor érvényes irányelvek szerint biztosítsa csúszás és felborulás ellen.

## Tárolás

### ⚠ VIGYÁZAT

#### A súly figyelmen kívül hagyása

Sérülés és károsodás veszélye

Raktározás során ügyeljen a készülék súlyára.

A készüléket csak belső terekben szabad tárolni.

1. Nyomja meg az akkuegység reteszelés feloldó billentyűjét, és húzza ki az akkuegységet az akkutartóból, hogy az akkuegység ne merüljön le.

#### Ábra R

## A készülék tisztítása

### A készülék tisztítása

## FIGYELEM

### Folyadékok és nedves szennyeződések miatti károsodás és szagképződés veszélye

Ha a készüléket használaton kívül tárolják, akkor a benne lévő folyadékok és nedves szennyeződések baktériumok felhalmozódásához és szagképződéshez vezethetnek.

A nedves szennyeződés megszáradhat a készülékben és a tisztítóhengereken, és ronthatja a készülék tisztítási teljesítményét.

A munka befejezésekor és a készülék tárolása előtt ürítse ki a friss víz tartályt és a szennyvíztartályt.

Tisztítsa meg a szennyvíztartályt, a seprőládát és a tisztítóhengereket.

Hagyja, hogy a tisztított hengerek a levegőn megszáradjanak, pl. a készülékre rögzítve vagy függőlegesen felállítva. Ne helyezzen nedves tisztítóhengereket nedvességre érzékeny felületekre, zárt edénybe vagy szekrénybe.

1. Nyomja meg a BE/KI kapcsolót.

#### Ábra L

A készülék kikapcsol.

- Állítsa a készüléket parkolási helyzetbe (lásd a *Általános kezelés útmutató* fejezetet).
- Nedves ruhával törölje le a szennyeződések és a tisztítószer maradványait.
- Állítsa a készüléket parkolási helyzetbe (lásd a *Általános kezelés útmutató* fejezetet).

### Tisztítsa meg a szennyvíztartályt

#### FIGYELEM

##### Beragadt szennyeződés

A beragadt szennyeződés hosszabb távon károsíthatja a készüléket.

A készüléket minden használat után javasolt kitisztítani. Rendszeresen tisztítsa meg a szennyvíztartályt.

- Nyomja meg a BE/KI kapcsolót.
 

**Ábra L**

A készülék kikapcsol.
- Állítsa a készüléket parkolási helyzetbe (lásd a *Általános kezelés útmutató* fejezetet).
- Üritse ki a szennyvíztartályt (lásd a *Üritse ki a szennyvíztartályfejezetet*).
- Húzza meg a fedél fogantyúját, és vegye le a fedelet.
 

**Ábra T**
- Tisztítsa meg a szennyvíztartályt és a fedelet vezetékes vízzel.
 

**Ábra U**
- Hagyja a szennyvíztartályt és fedelet megszáradni, vagy szárítsa meg szósmentes ruhával.
- Fordított sorrendben szerelje össze a szennyvíztartályt, és helyezze be a készülékbe.

### Tisztítsa meg a seprőládát

#### FIGYELEM

##### Beragadt szennyeződés

A beragadt szennyeződés hosszabb távon károsíthatja a készüléket.

A készüléket minden használat után javasolt kitisztítani. Rendszeresen tisztítsa meg a seprőládát.

- Nyomja meg a BE/KI kapcsolót.
 

**Ábra L**

A készülék kikapcsol.
- Állítsa a készüléket parkolási helyzetbe (lásd a *Általános kezelés útmutató* fejezetet).
- Vegye ki a szennyvíztartályt (lásd a *Üritse ki a szennyvíztartályfejezetet*).
- Vegye ki a seprőládát.
  - Oldalt reteszelve ki a seprőládát, és hajtsa előre.
  - Oldalirányban vegye ki a seprőládát.
- Mindkét seprőládát tisztítsa meg folyó víz alatt.
 

**Ábra V**
- Vegye ki a tisztító keféket a szennyvíztartály fedeléből, és távolítsa el a fésűkbe ragadt szennyeződések (keretes ábra).
- Fordított sorrendben helyezze be a seprőládákat.

### Tisztítóhengerek megtisztítása

#### FIGYELEM

##### Tisztítószer-maradványok a tisztítóhengereken

##### Habképződés

Minden használat után mossa le a tisztítóhengereket folyó víz alatt, vagy tisztítsa meg őket mosógépben.

#### FIGYELEM

##### A tisztítóhengerek öblítőszerrel történő tisztításával vagy szárítógép használatával okozott károk

A mikroszálak károsodása

A tisztítóhengerek mosógépben történő mosásához ne használjon öblítőszer.

Ne tegye a tisztítóhengereket a szárítóba.

Ne fehéritse és ne vasalja a tisztítóhengereket.

- Nyomja meg a BE/KI kapcsolót.
 

**Ábra L**

A készülék kikapcsol.
- Állítsa a készüléket parkolási helyzetbe (lásd a *Általános kezelés útmutató* fejezetet).
- Fogja meg a tisztítóhengerek oldalán lévő sülyesztett markolatokat, és csavarja le a tisztítóhengereket.
 

**Ábra X**
- Tisztítsa meg a tisztítóhengereket folyó víz alatt vagy mosógépben mossa ki max. 60 °C-on.
 

**Ábra Y**
- Tisztítsa meg a hengerhajtásokat nedves kendővel.
- Fordítsa a tisztítóhengereket a hengerhajtásokra. Ügyeljen a henger belő oldala és a hengerhajtás szín szerinti egymáshoz igazítására (zöld a zöldhöz és kék a kékhez).
 

**Ábra Z**
- A hengereket a készülékre szerelve vagy függőlegesen felállítva szárítsa.

### Vízelosztórudak tisztítása

#### FIGYELEM

##### Beragadt szennyeződés

A beragadt szennyeződés hosszabb távon károsíthatja a készüléket.

A készüléket minden használat után javasolt kitisztítani. Rendszeresen tisztítsa meg a vízelosztó rudakat.

- Nyomja meg a BE/KI kapcsolót.
 

**Ábra L**

A készülék kikapcsol.
- Állítsa a készüléket parkolási helyzetbe (lásd a *Általános kezelés útmutató* fejezetet).
- Vegye ki a szennyvíztartályt (lásd a *Üritse ki a szennyvíztartályfejezetet*).
- Vegye ki a tisztítóhengereket (lásd a *Tisztítóhengerek megtisztításafejezetet*).
- Vegye le a vízelosztó rudak fedelét.
 

**Ábra AA**

##### Beszerelési utasítás

Vegye figyelembe a burkolatokon és a készüléken található oldalsó jelöléseket (L - L és R - R).

- A burkolatokat tisztítsa meg folyó víz alatt.
- Tisztítsa meg mindkét vízelosztó rudat (keretes rész) nedves ruhával.
 

**Ábra AB**
- Ellenőrizze a friss víz bevezető nyílások (nyílak) szennyeződését, szükség esetén a tisztító kefével távolítsa el a makacs szennyeződések.
- A beszerelést fordított sorrendben végezze el.

### Segítség üzemzavarok esetén

Az üzemzavarok gyakran egyszerű okokra vezethetők vissza, amelyeket az alábbi áttekintés segítségével a kezelő maga is könnyen elháríthat. Kétség esetén vagy az itt meg nem nevezett üzemzavarok esetén, kérjük, forduljon a hivatalos ügyfélszolgálatához.

**A tisztítóhengerek nem forognak, és a figyelmeztető lámpa kigyullad**

A hajtómotor biztonsági lekapcsolás miatt leállt pl. a tisztítóhengerek túlzott nyomása, illetve falkak vagy saroknak való ütközés miatt.

- Nyomja meg kétszer a BE/KI kapcsolót. Tisztítás közben a készüléket csak oda-vissza mozgassa, ne gyakoroljon rá semmilyen nyomást.

A tisztítóhengerek blokkolva vannak.

- Ellenőrizze, hogy nincs-e valamilyen tárgy a tisztítóhengerekre akadva. Távolítsa el a beakadt tárgyat.
- Ellenőrizze, hogy a seprőládában nem halmozódott-e fel szennyeződés, és ha igen, távolítsa el (lásd a *Tisztítsa meg a seprőládákfejezetet*).
- Ellenőrizze, hogy a seprőládák megfelelően vannak-e behelyezve. Ehhez vegye ki és ismét helyezze be a seprőládákat.

### A készüléket nem lehet bekapcsolni

Az akkuegység lemerült.

- Vegye ki az akkuegységet az akkuegység-tartóból, és töltsse fel (lásd *Az üzem befelvezése*).
- Tolja a feltöltött akkuegységet az akkuegység-tartóba úgy, hogy hallhatóan a helyére kattanjon (lásd a *Akkuegység behelyezésefejezetet*).

Az akkuegység nincs bekattintva az akkuegység-tartóba.

- Tolja az akkuegységet az akkuegység-tartóba úgy, hogy hallhatóan a helyére kattanjon (lásd a *Akkuegység behelyezésefejezetet*).

### A készülék nem szívja fel a szennyeződést

A friss víz tartályban nincs víz.

- Töltse fel vízzel a friss víz tartályt (lásd a *Töltse fel a frissvíz tartályfejezetben*).

A friss víz tartály nincs megfelelően behelyezve a készülékbe.

- Helyezze be a friss víz tartályt úgy, hogy az szilárdan illeszkedjen a készülékbe.

Hiányzik a szennyvíztartály, vagy nem megfelelően helyezkedik el a készülékben.

- Ellenőrizze, hogy a fedél megfelelően van-e felszerelve a szennyvíztartályra (lásd: *Tisztítsa meg a szennyvíztartályfejezetet*).
- Helyezze be a szennyvíztartályt a készülékbe, és rögzítse megfelelően.

A seprőládák hiányoznak, vagy nem megfelelően helyezkednek el a szennyvíztartályban.

- Helyezze be megfelelően a seprőládákat a szennyvíztartályba (lásd a *Tisztítsa meg a seprőládákfejezetet*).

Hiányoznak a tisztítóhengerek, vagy nem megfelelően helyezkednek el a készülékben.

- Helyezze be a tisztítóhengereket, vagy csavarja be őket megfelelően a hengerhajtásokra (lásd a *Tisztítóhengerek megtisztításafejezetet*).

A tisztítóhengerek szennyezettek vagy kopottak.

- Tisztítsa meg vagy cserélje ki a tisztítóhengereket.

A vízelosztó rudak szennyezettek.

- Tisztítsa meg a vízelosztó rudakat (lásd a *Vízelosztórudak tisztításafejezetet*).

### A tisztítóhengerek túl szárazak

A tisztítóhengerek nincsenek elegendő mértékben benedvesítve.

- Nedvesítse meg a tisztítóhengereket a boost funkció aktiválásával (lásd a *Általános kezelés útmutatófejezetet*).

A friss víz szűrő szennyezett.

- Tisztítsa meg a friss víz szűrőt.
  - a Vegye ki a friss víz tartályt (lásd a *Töltse fel a frissvíz tartályfejezetben*).

**Abra AC**

b Vegye ki a friss víz szűrőt.

c Tisztítsa meg a friss víz szűrőt folyó víz alatt.

d A beszerelést fordított sorrendben végezze el.

### Nem kielégítő tisztítási eredmény

A tisztítóhengerek az első használat előtt nem lettek ki-mosva.

- Mossa ki a tisztítóhengereket 60°C-on mosógépben (lásd a *Tisztítóhengerek megtisztításafejezetet*).

A tisztítóhengerek szennyezettek.

- Tisztítsa meg a tisztítóhengereket.
- A tisztítóhengerek nincsenek elegendő mértékben benedvesítve.
- Nedvesítse meg a tisztítóhengereket a boost funkció aktiválásával (lásd a *Kezdje meg a munkát* fejezetet).

A vízelosztó rudak szennyezettek.

- Tisztítsa meg a vízelosztó rudakat (lásd a *Vízelosztórudak tisztításafejezetet*).

Rossz tisztítószert használt vagy hibás volt az adagolás.

- Kizárólag a feltüntetett KÄRCHER tisztítószereket használja, és ügyeljen a helyes adagolásra.

Idegen tisztítószer maradvékai vannak a padlón.

- Alaposan mossa le vízzel a tisztítóhengerekről a tisztítószert maradványokat.

- Többször tisztítsa meg a padlót a készülékkel és tiszta tisztítóhengerekkel, tisztítószer nélkül.

A padlón lévő tisztítószert maradványok eltűnnek.

### A vízfelvétel nem optimális

A seprőládák nincsenek megfelelően elhelyezve a készülékben.

- Helyezze be megfelelően a seprőládákat a készülékbe (lásd a *Tisztítsa meg a seprőládákfejezetet*).

A tisztítóhengerek elhasználódtak.

- Cserélje ki a tisztítóhengereket (lásd a *Tisztítóhengerek megtisztításafejezetet*).

### A készülékből száróg a szennyvíz.

A szennyvíztartály megtelt.

- Ürítse ki a szennyvíztartályt (lásd a *Ürítse ki a szennyvíztartályfejezetet*).

A szennyvíztartály nincs megfelelően behelyezve a készülékbe.

- Helyezze be megfelelően a szennyvíztartályt a készülékbe (lásd a *Ürítse ki a szennyvíztartályfejezetet*).

A seprőládák nincsenek megfelelően elhelyezve a készülékben.

- Helyezze be megfelelően a seprőládákat a készülékbe (lásd a *Tisztítsa meg a seprőládákfejezetet*).

A szennyvíztartály megsérült.

- Értesítse a hivatalos ügyfélszolgálatot.

## Garancia

Minden országban az illetékes értékesítő társaságunk által megadott garanciális feltételek vannak érvényben. A készüléknél felmerülő esetleges zavarokat a garanciaidőn belül díjmentesen orvosoljuk, amennyiben anyag-, illetve gyártási hibáról van szó. Garanciális esetben kérjük, a számlával együtt forduljon kereskedőjéhez vagy a legközelebbi, arra jogosult ügyfélszolgálati irodához.

(A címet lásd a hátoldalon)

## Tartozékok és pótalkatrészek

Csak eredeti tartozékot és eredeti pótalkatrészt alkalmazzon; ezek garantálják a készülék biztonságos és zavarmentes üzemelését.

A tartozékokra és pótalkatrészekre vonatkozóan információkat itt talál: [www.kaercher.com](http://www.kaercher.com).

### Pótalkatrész lista

Kizárólag eredeti KÄRCHER akku egységeket használjon, ne használjon nem újratölthető akkumulátorokat.

Megnevezés	Rendelési szám
Hengerkészlet, standard, szürke/kék	4.030-088.0
Görgőkészlet, kemény, szürke/zöld	4.030-126.0
CA 50 C, Floor Pro Professional (1,0 l)	6.296-053.0
Adagolófej	6.393-185.0
Battery Power 18/25 DW akkumulátor	
Battery Power 18/50 DW akkumulátor	
Battery Power+ 18/30 DW akkumulátor	
Battery Power 18/25 gyorsöltő	2.445-032.0
Battery Power+ 18/60 gyorsöltő	2.445-044.0
Battery Power+ 18-36/60 univerzális gyorsöltő	2.445-054.0

## EU-megfelelőségi nyilatkozat

Ezúton kijelentjük, hogy az alább megjelölt gép tervezése és felépítése alapján, valamint az általunk forgalomba hozott kivitelben megfelel a vonatkozó EU-irányelvek alapvető biztonsági és egészségügyi követelményeinek. A gépen végzett, de velünk nem egyeztetett módosítás esetén jelen nyilatkozat érvényét veszti.

Termék: Padlótisztító

Típus: 1.783-xxx

### Vonatkozó EU-irányelvek

2006/42/EK (+2009/127/EK)

2014/30/EU irányelv

2011/65/EU irányelv

### Alkalmazott harmonizált szabványok

EN 60335-1

EN 60335-2-72

EN 62233: 2008

EN 55014-1: 2017 + A11: 2020

EN 55014-2: 2015

EN IEC 63000: 2018

Az aláírók a cégvezetőség megbízásából és teljes körű meghatalmazásával járnak el.



H. Jenner

Chairman of the Board of Management



S. Reiser

Director Regulatory Affairs & Certification

Dokumentációs meghatalmazott:

S. Reiser

Alfred Kärcher SE & Co. KG

Alfred-Kärcher-Str. 28 - 40

71364 Winnenden (Németország)

Tel.: +49 7195 14-0

Fax: +49 7195 14-2212

Winnenden, 2021/04/01

## Műszaki adatok

### Elektromos csatlakozás

Névleges feszültség	V	18 DC
Névleges teljesítmény	W	70
Érintésvédelmi osztály		III

Védettség IPX4

### A készülék teljesítményre vonatkozó adatai

Hengerek fordulatszáma percenként, 1. tisztítási szint U/min 500

Hengerek fordulatszáma percenként, boost-funkció U/min 650

Üzemidő teljes akkumulátortöltés mellett min 45

### Töltési mennyiség

Frissvíz-tartály úrtartalma ml 1000

Szennyvíztartály-térfogat ml 700

### Méreték és súlyok

Súly (tartozékok és tisztító folyadékok nélkül) kg 6,1

Hosszúság mm 340

Szélesség mm 305

Magasság mm 1200

### Az EN 60335-2-72 szerint meghatározott értékek

Kéz-kar-vibrációs érték  $m/s^2$  0,4

Bizonytalansági paraméter K  $m/s^2$  0,2

Zajsztint  $L_{pA}$  dB(A) 55

Bizonytalansági paraméter  $K_{pA}$  dB(A) 2

L zajteljesítményszint  $W_{WA} + K$  bizonytalansági paraméter  $W_{WA}$  dB(A) 71

A műszaki változtatások jogát fenntartjuk.

## Összefoglaló

Obecné pokyny .....	117
Ochrana životního prostředí .....	117
Bezpečnostní pokyny .....	117
Použití v souladu s určením .....	117
Rozsah dodávky .....	118
Popis přístroje .....	118
Uvedení do provozu .....	118
Provoz .....	119
Přeprava .....	120
Skladování .....	120
Čištění stroje .....	121
Nápověda při poruchách .....	122
Záruka .....	122
Příslušenství a náhradní díly .....	123
EU prohlášení o shodě .....	123
Technické údaje .....	123

## Obecné pokyny

Před prvním použitím přístroje si přečtěte původní návod k použití dodaný s přístrojem, baterií a nabíječkou. Řiďte se jimi.

Uchovejte brožuru pro pozdější použití nebo pro dalšího vlastníka.

- V případě nedodržování návodu k použití mohou vzniknout škody na přístroji a nebezpečí pro obsluhu a další osoby.
- Škody vzniklé při přepravě ihned oznamte prodejci.
- Při vybalení zkontrolujte obsah balení, zda nechybí příslušenství a zda není obsah poškozený.

## Ochrana životního prostředí



Obalové materiály jsou recyklovatelné. Obaly prosím likvidujte ekologickým způsobem.



Elektrické a elektronické přístroje obsahují hodnotné recyklovatelné materiály a často součásti, jako baterie, akumulátory nebo olej, které mohou při chybném zacházení nebo

likvidaci představovat potenciální nebezpečí pro lidské zdraví nebo pro životní prostředí. Pro řádný provoz přístroje jsou však tyto součásti nezbytné. Přístroje označené tímto symbolem se nesmí likvidovat s domovním odpadem.

### Informace k obsaženým látkám (REACH)

Aktuální informace k obsaženým látkám naleznete na stránkách: [www.kaercher.com/REACH](http://www.kaercher.com/REACH)

## Bezpečnostní pokyny

Před prvním použitím přístroje si přečtěte tuto kapitolu o bezpečnosti a původní návod k používání. Řiďte se jimi. Uchovejte původní návod k používání pro pozdější použití nebo dalšího vlastníka.

- Kromě pokynů v návodu k použití musíte dodržovat všeobecné zákonné bezpečnostní předpisy a předpisy pro prevenci úrazů.
- Výstražné a informační štítky umístěné na přístroji poskytují důležité pokyny pro bezpečný provoz.

### Stupně nebezpečí

#### ⚠ NEBEZPEČÍ

- Upozornění na bezprostředně hrozící nebezpečí, které vede k těžkým úrazům nebo usmrcení.

#### ⚠ VAROVÁNÍ

- Upozornění na možnou nebezpečnou situaci, která může vést k těžkým úrazům nebo usmrcení.

#### ⚠ UPOZORNĚNÍ

- Upozornění na možnou nebezpečnou situaci, která může vést k lehkým úrazům.

#### POZOR

- Upozornění na možnou nebezpečnou situaci, která může vést ke vzniku věcných škod.

### Akumulátorový blok a nabíječka

Přečtěte si také návody k použití a bezpečnostní pokyny příložené k akumulátorovým blokům a nabíječce.

Tento přístroj lze provozovat se všemi akumulátorovými bloky 18 V Kärcher Battery Power a 18 V Kärcher Battery Power+.

### Bezpečné zacházení

⚠ **NEBEZPEČÍ** • Nebezpečí udušení. Obalové fólie udržujte mimo dosah dětí..

⚠ **VAROVÁNÍ** • Přístroj smí používat pouze osoby, které jsou v zacházení s ním zaškoleny nebo prokázaly svou schopnost přístroj obsluhovat a jsou jeho používáním výslovně pověřeny. • Přístroj skladujte výhradně v souladu s určením. Berte v úvahu místní okolnosti a při práci s přístrojem dbejte na třetí osoby, zejména děti. • V nebezpečných oblastech (např. na čerpacích stanicích) dodržujte příslušné bezpečnostní předpisy. Nikdy stroj neprovazujte v prostorách s nebezpečím výbuchu. • Děti a osoby, které nejsou seznámeny s tímto návodem, nesmí tento přístroj provozovat. Místní předpisy mohou omezovat věk obsluhy přístroje. • Tento přístroj nesmějí používat osoby (včetně dětí) se sníženými tělesnými, smyslovými či duševními schopnostmi nebo s nedostatkem zkušeností a/nebo vědomostí. • S přístrojem si nesmějí hrát děti. • Dohlížejte na děti a zajistěte, aby si s přístrojem nehrály. • Části těla (např. prsty, vlasy) udržujte mimo dosah rotujících čistících válečků. • Nebezpečí poranění špičatými předměty (např. třískami). Chraňte ruce při čištění podlahové hlavice.

⚠ **UPOZORNĚNÍ** • Nepoužívejte přístroj, pokud před tím spadl z výšky, je viditelně poškozený nebo netěsní. • Provozujte a skladujte přístroj pouze v souladu s popisem, resp. vyobrazením. • Nikdy přístroj neopouštějte bez dozoru, dokud je v provozu. • Před ošetřováním a údržbou přístroj vypněte a odpojte bateriovou sadu.

**POZOR** • Přístroj používejte pouze ve vnitřních prostorech. • Poškození přístroje. Do nádrže na vodu nikdy nelijte rozpouštědla, kapaliny s obsahem rozpouštědel nebo neředěné kyseliny (např. čistící prostředky, benzín, ředidla do barev a aceton). • Zapněte zařízení, pouze pokud je nainstalována nádrž na čistou vodu a nádrž na špinavou vodu. • Nevysávejte přístrojem žádné ostré nebo větší předměty, jako jsou například střepy, kameny, nebo dílky hraček. • Nádrž na čistou vodu neplňte kyselinou octovou, odstraňovačem vodního kamene nebo nádrž na čistou vodu. Dávejte také pozor, aby tyto látky nebyly absorbovány zařízením. • Zařízení používejte pouze na tvrdých podlahách s vodotěsným nátěrem, například lakované parkety, smaltované dlaždice nebo linoleum. • Nepoužívejte přístroj k čištění koberců a kobercových podlah. • Nepoužívejte zařízení nad podlahovou mřížkou konvektorů. Zařízení nemůže absorbovat unikající vodu, pokud prochází přes mřížku. • Nikdy neprovazujte přístroj při teplotách nižších než 0 °C. • Přístroj skladujte pouze ve vnitřních prostorech.

### Elektrické komponenty

⚠ **NEBEZPEČÍ** • Neponořujte přístroj do vody. • Nikdy se nedotýkejte kontaktů nebo vedení.

⚠ **VAROVÁNÍ** • Přístroj obsahuje elektrické součásti, nečistěte přístroj pod tekoucí vodou.

⚠ **UPOZORNĚNÍ** • Opravy nechávejte provádět výhradně v autorizovaném servisu.

## Použití v souladu s určením

Tento přístroj je určen k profesionálnímu a průmyslovému použití, např. v hotelech, školách, nemocnicích, továrnách, obchodech, kancelářích a pohostinských zařízeních. Používejte tento přístroj výhradně podle údajů v tomto návodu k použití.

- Přístroj se nesmí používat pouze k čištění hladkých podlah citlivých na vlhkost a necitlivých na leštění.
- Přístroj není vhodný k čištění zamrzlých podlah (např. chladírna).
- Přístroj není určen pro použití v prostředí s rizikem výbuchu.

## Rozsah dodávky

Při vybalení zkontrolujte úplnost obsahu. V případě chybějícího příslušenství nebo výskytu poškození při přepravě informujte prosím Vašeho prodejce.

## Popis přístroje

**Ilustrace viz rozkládací stránky.**

### Ilustrace A

- 1 Výstražné kontrolky
- 2 Tlačítko pro zvýšení funkce
- 3 Spínač ZAP/VYP
- 4 Rukojeť
- 5 Tlačítko na odjištění akumulátorového bloku
- 6 Úchyt akumulátorového bloku
- 7 Rukojeť
- 8 Typový štítek
- 9 Filtr čerstvé vody
- 10 Nádrž na čistou vodu
- 11 Rukojeť víka
- 12 Čisticí kartáč
- 13 Víko
- 14 Záklopy
- 15 Miska na znečištěná vodu
- 16 Nádrž na špinavou vodu
- 17 Schránka na nečistoty
- 18 Uzávěr
- 19 Víko
- 20 Dávkovací hlava
- 21 Čisticí prostředek CA 50 C (kulatá láhev 0,5 l)
- 22 Čisticí válce (výměna)
- 23 \*Akumulátorový blok Battery Power 18/25 DW nebo  
Akumulátorový blok Battery Power+ 18/30 DW
- 24 \*Síťový kabel pro rychlonabíječku
- 25 \*Rychlonabíječka Battery Power 18/25 nebo  
Rychlonabíječka Battery Power+ 18/60
- 26 Čisticí válce

\*BR 30/1 C Bp Pack

## Uvedení do provozu

### Nabíjení akumulátorového bloku

1. Nabíjte akumulátorový blok (viz návod k použití a bezpečnostní pokyny k akumulátorovému bloku a nabíječce).

## Nasadte akumulátorový blok

1. Zasuňte akumulátorový blok do úchytu akumulátorového bloku, až slyšitelně zaskočí.

### Ilustrace B

## Čistící a ošetřovací prostředky

### POZOR

#### Používání nevhodných čisticích a ošetřovacích prostředků

*Použití nevhodných čisticích a ošetřovacích prostředků může poškodit zařízení a vést k vyloučení záruky.*

*Používejte jen doporučené čisticí prostředky.*

*Dávejte pozor na správné dávkování.*

#### Upozornění

*K čištění podlah používejte podle potřeby čisticí a ošetřovací prostředky KÄRCHER.*

- Při dávkování čisticích a ošetřovacích prostředků věnujte pozornost údajům o množství od výrobce.
- Aby nedocházelo k pěnění, naplňte nejprve nádrž na čerstvou vodu vodou a poté čisticími nebo ošetřovacími prostředky.
- Aby nedocházelo k přetékání, nechte při plnění vody ponechat prostor pro čisticí nebo ošetřovací prostředky.

## Naplňte nádrž na čistou vodu

1. Uchopte nádrž na čistou vodu za boční vybrání a vyjměte ji ze zařízení.

### Ilustrace C

2. Otevřete uzávěr nádrže.

### Ilustrace D

3. Naplňte nádrž na čistou vodu čistou vodou z vodovodního řádu (max. 40 °C) do nejvyšší míry po značení MAX. Pokud chcete použít čisticí prostředek, doplňte odpovídajícím způsobem méně čerstvé vody.
4. V případě potřeby přidejte do nádrže na čistou vodu čisticí a ošetřovací prostředky KÄRCHER.

### POZOR

#### Předávkování nebo nedostatečné dávkování čisticích nebo ošetřovacích prostředků

*Může vést ke špatným výsledkům čištění.*

*Dodržujte doporučené dávkování čisticích a ošetřovacích prostředků.*

#### Upozornění

*Pro optimální výsledky čištění a péče doporučujeme používat pouze výrobky KÄRCHER a dávkovací hlavu.*

5. Odšroubujte uzávěr kulaté lahve.

### Ilustrace E

6. Našroubujte dávkovací hlavu na kulatou láhev.
7. Kulatou láhev stlačte uprostřed, dokud do dávkovací hlavy nenateklo požadované množství čisticího prostředku.

### Ilustrace F

V této souvislosti vezměte v úvahu následující:

- a specifikace výrobce čisticího prostředku pro směšovací poměr čisticího prostředku a čerstvé vody
  - b odpovídající stupnici na dávkovací hlavě
  - c objem nádrže
8. Otevřete víko na dávkovací hlavě.
  9. Naplňte čisticí prostředek do nádrže.

### Ilustrace G

10. Zavřete víko na dávkovací hlavě.
11. Zavřete uzávěr nádrže.
12. Nasadte nádrž na čistou vodu do přístroje, dokud nezacvakne.

## Obecné informace o provozu

### POZOR

#### Vlhkost

Poškození majetku citlivých podlah

Před použitím zařízení zkontrolujte podlahu na odolnost proti vodě na nenápadném místě.

Nečistěte povrchy choulostivé na vodu, jako jsou neopracované korkové podlahy (vlhkost může proniknout dovnitř a podlahu poškodit).

### POZOR

**Nebezpečí poškození vlhkostí, čistícími prostředky, jakož i převrnutím přístroje**

Nebezpečí věcných na citlivých podlahách a na čistících válících v důsledku dlouhodobého působení vlhkosti a čistících prostředků.

Nebezpečí věcných škod při pádu přístroje.

Vždy, když si uděláte přestávku v práci a na konci práce, uveďte přístroj do parkovací polohy.

Při odkládání neopírejte přístroj o stěny, dveře nebo jiné předměty.

### POZOR

#### Věcné škody

Poškození majetku způsobené špičatými, velkými, objemnými předměty.

Nepoužívejte ani neskladujte přístroj na tvrdé, hrubé nečistoty a tvrdé předměty, protože by se díly mohly zachytit pod nádrží na odpadní vodu a poškrábat podlahu a nádrž na odpadní vodu.

Před zahájením práce a uložení přístroje odstraňte předměty, jako např. střepy a kamínky podlahy.

- Chcete-li dosáhnout optimálního výsledku čištění, před prvním použitím vyperte čistící válec v pračce při 60 °C.
- Pracujte pozadu směrem ke dveřím, aby na čerstvě vyčištěné podlaže nezůstávaly šlápoty.

#### Ilustrace H

- Čištění podlah se provádí pohybem přístroje tam a zpět rychlostí podobnou vysávání.
- V případě silného znečištění aktivujte funkci zesílení. Chcete-li to provést, stiskněte a podržte tlačítko zvýšení funkce. Když je aktivována funkce posilování, zvyšuje se rychlost válce a množství čerstvé vody. Nechte zařízení klouzat pomalu po podlaže, aniž by na něj vyvíjel tlak.

#### Ilustrace I

- Jsou čistící válce zablokovány, např. sevřením, přístroj se vypne. Rozsvítí se výstražná kontrolka. Odstraňte zablokování. Chcete-li přístroj znovu zapnout, stiskněte dvakrát spínač ZAP/VYP.

#### Upozornění

První stlačení vymaže chybu, druhým stlačením se přístroj zapne.

Pokud není stisknut spínač VYP/ZAP, výstražná kontrolka po 10 s zhasne. Chcete-li přístroj zapnout, stiskněte jednou spínač ZAP/VYP.

#### Ilustrace J

- Když je kapacita akumulátorového bloku téměř vyčerpána, začne spínač ZAP/VYP.

#### Ilustrace K

Stiskněte spínač ZAP/VYP.

Přístroj se vypne.

Vyjměte akumulátorový blok z přístroje a nabijte jej (viz kapitola *Ukončení provozu*).

#### Upozornění

Aby nedošlo k poškození úplného vybití akumulátorového bloku, přístroj se vypne před úplným vybitím akumulátorového bloku.

- Vypněte přístroj a přesuňte jej do parkovací polohy, kdykoli je práce přerušena a na konci práce. Když je přístroj v parkovací poloze, čistící válce se nedotýkají podlahy.

#### Ilustrace L

- Při parkování přístroje jej neopírejte o stěny, dveře nebo jiné předměty; místo toho jej uveďte do parkovací polohy.

#### Ilustrace M

## Začněte práci.

### POZOR

**Nekontrolovaný pohyb dopředu**

Poškození zařízení a majetku

Jakmile je zařízení zapnuto, čistící válce se začnou otáčet.

Držte držadlo tak, aby se zařízení samo nepohybovalo.

### POZOR

**Nepoužívá se nádrž na čerstvou nebo špinavou vodu**

Věcné škody

Před zahájením čištění se ujistěte, že je nádrž na čerstvou vodu naplněna vodou a že je do zařízení vložena nádrž na špinavou vodu.

1. Demontujte čistící válce na přístroji (viz kapitola *Čištění čistících válců*).
2. Navlhčete čistící válce čerstvou vodou.
3. Namontujte čistící válce.
4. Stiskněte spínač ZAP/VYP.

#### Ilustrace N

Přístroj se zapne.

5. Chcete-li vyčistit odolné nečistoty, aktivujte funkci zesílení (viz kapitola *Obecné informace o provozu*).

## Vyprázdněte nádrž na odpadní vodu

- Vyprázdněte nádrž na odpadní vodu, jakmile je nádrž na čerstvou vodu prázdná nebo přístroj již neabsorbuje vlhkost a voda zůstává na podlaže.

1. Stiskněte spínač ZAP/VYP.

#### Ilustrace L

Přístroj se vypne.

2. Uveďte přístroj do parkovací polohy (viz kapitola *Obecné informace o provozu*).
3. Uvolněte obě záklopy na přístroji.

#### Ilustrace O

Nádoba na odpadní vodu se od zařízení odpojí.

4. Zvedněte přístroj a odložte jej stranou.
5. Chcete-li jej přepravit na místo vyprázdnění, nedržte nádrž na odpadní vodu za víko, ale oběma rukama po stranách jímací misky. Udržujte nádrž na odpadní vodu ve vodorovné poloze, jinak může odpadní voda uniknout.
6. Vyprázdněte nádrž na odpadní vodu.

#### Ilustrace P

Pokud jsou na něm odolné nečistoty, vypláchněte nádrž na odpadní vodu vodou z vodovodního řádu (viz kapitola *Vyčistěte nádrž na odpadní vodu*).

7. Vyčistěte schránku na nečistoty (viz kapitola *Vyčistěte schránku na nečistoty*).
8. Vložte nádrž na odpadní vodu do přístroje v opačném pořadí.

## Přerušení provozu

### POZOR

#### **Nebezpečí poškození vlhkostí, čistícími prostředky, jakož i převrnutím přístroje**

Nebezpečí věcných na citlivých podlahách a na čistících válcích v důsledku dlouhodobého působení vlhkosti a čistících prostředků.

Nebezpečí věcných škod při pádu přístroje.

Vždy, když si uděláte přestávku v práci a na konci práce, uveďte přístroj do parkovací polohy.

Při odkládání neopírejte přístroj o stěny, dveře nebo jiné předměty.

1. Stiskněte spínač ZAP/VYP.

#### **Ilustrace L**

Přístroj se vypne.

2. Uveďte přístroj do parkovací polohy (viz kapitola *Obecné informace o provozu*).

## Opláchněte čistící válce

Pomocí funkce mytí lze čistící válce běžným čištěním, pokud je na nich hodně nečistot.

### Upozornění

Na konci práce a před uskladněním přístroje musí být čistící válce odstraněny a vyčištěny pod tekoucí vodou nebo v pračce (viz kapitola *Čištění čistících válců*).

Funkce mytí nenahrazuje konečné důkladné čištění.

1. Stiskněte spínač ZAP/VYP.

#### **Ilustrace L**

Přístroj se vypne.

2. Uveďte přístroj do parkovací polohy (viz kapitola *Obecné informace o provozu*).
3. Zkontrolujte stav naplnění v nádrži na čerstvou vodu, musí být alespoň 50 %.  
V případě potřeby odpovídajícím způsobem naplňte nádrž na čerstvou vodu (viz kapitola *Naplňte nádrž na čistou vodu*).

4. Stiskněte a podržte tlačítko pro zvýšení funkce.

#### **Ilustrace Q**

5. Stiskněte a podržte vypínač ZAP/VYP.  
Po přibližně 3 s se aktivuje funkce mytí, čistící válce se otáčejí a propláchnou. Spínač ZAP/VYP bliká.
6. Uvolněte tlačítko pro zvýšení funkce a spínač ZAP/VYP.
7. Přístroj se automaticky vypne přibližně po 2 minutách. Funkci mytí lze kdykoli ukončit stisknutím spínače.
8. Vyprázdněte nádrž na odpadní vodu (viz kapitola *Vyprázdněte nádrž na odpadní vodu*).
9. Zkontrolujte stav naplnění nádrže na čerstvou vodu, případně ji odpovídajícím způsobem naplňte (viz kapitola *Naplňte nádrž na čistou vodu*).

## Ukončení provozu

1. Stiskněte spínač ZAP/VYP.

#### **Ilustrace L**

Přístroj se vypne.

2. Uveďte přístroj do parkovací polohy (viz kapitola *Obecné informace o provozu*).
3. Stiskněte tlačítko na odjištění akumulátorového bloku a vytáhněte jej z úchyty akumulátorového bloku.

#### **Ilustrace R**

4. Nabíjení akumulátorového bloku.  
Po použití nabijte i částečně vybité akumulátorové bloky.

### POZOR

#### **Usazené nečistoty**

Usazené nečistoty mohou zařízení trvale poškodit.

Po každém použití se doporučuje zařízení kompletně vyčistit.

5. Vyčistěte přístroj (viz kapitolu *Čištění stroje*).

## Uložení přístroje

### POZOR

#### **Nebezpečí poškození a vzniku zápachu pocházejícího z kapal a vlhkých nečistot**

Kapaliny a vlhké nečistoty v přístroji mohou vést k hromadění bakterií a vytváření zápachu, pokud přístroj se nepoužívá nebo skladuje.

Vlhké nečistoty mohou v přístroji mohou vést k vyschnout a zhoršit čistící výkon přístroje.

Na konci práce a před uskladněním přístroje

vyprázdněte nádrž na čerstvou vodu a odpadní vodu. Vyčistěte nádrž na odpadní vodu, schránku na nečistoty a čistící válečky.

Čisté čistící válce nechte uschnout na vzduchu, např. namontované na přístroji nebo postavené ve svislé poloze. Neumísťujte mokré čistící válce na povrchy citlivé na vlhkost, do uzavřených nádob nebo skříněk.

1. Vyčistěte přístroj (viz kapitolu *Čištění stroje*).
2. Vyčistěte nádrž na odpadní vodu (viz kapitola *Vyčistěte nádrž na odpadní vodu*).
3. Vyčistěte schránku na nečistoty (viz kapitola *Vyčistěte schránku na nečistoty*).
4. Vyčistěte čistící válce (viz kapitola *Čištění čistících válců*).
5. Nabijte akumulátorový blok (viz návod k použití akumulátorového bloku a nabíječky).
6. Uveďte přístroj do parkovací polohy (viz kapitola *Obecné informace o provozu*) a skladujte v suchých vnitřních prostorech.

## Přeprava

### ⚠ UPOZORNĚNÍ

#### **Nedodržení hmotnosti**

Nebezpečí úrazu a poškození

Při přepravě vezměte v úvahu hmotnost stroje.

1. Při přenášení přístroj uchopte rukojeť pod uchycením baterie.

#### **Ilustrace S**

2. Při přepravě ve vozidle zajistěte přístroj podle příslušných platných směrnic proti sklouznutí a převržení.

## Skladování

### ⚠ UPOZORNĚNÍ

#### **Nedodržení hmotnosti**

Nebezpečí úrazu a poškození

Při skladování vezměte v úvahu hmotnost přístroje.

Přístroj se smí skladovat pouze ve vnitřním prostoru.

1. Stiskněte tlačítko k odjištění akumulátorového bloku a vytáhněte jej z úchyty akumulátorového bloku, aby nedošlo k vybití baterie.

#### **Ilustrace R**



## Čištění stroje

### Čištění stroje

#### POZOR

##### **Nebezpečí poškození a vzniku zápachu pocházejícího z kapal a vlhkých nečistot**

Kapaliny a vlhké nečistoty v přístroji mohou vést k hromadění bakterií a vytváření zápachu, pokud přístroj se nepoužívá nebo skladuje.

Vlhké nečistoty mohou v zařízení a na čistících válcích vyschnout a zhoršit čistící výkon přístroje.

Na konci práce a před uskladněním přístroje

vyprázdněte nádrž na čerstvou vodu a odpadní vodu.

Vyčistěte nádrž na odpadní vodu, schránku na nečistoty a čistící válečky.

Čisté čistící válce nechte uschnout na vzduchu, např. namontované na přístroji nebo postavené ve svislé poloze. Neumísťujte mokré čistící válce na povrchy citlivé na vlhkost, do uzavřených nádob nebo skříněk.

1. Stiskněte spínač ZAP/VYP.

##### **Ilustrace L**

Přístroj se vypne.

2. Uveďte přístroj do parkovací polohy (viz kapitola *Obecné informace o provozu*).
3. Vlhkým hadříkem setřete nečistoty a zbytky čistícího prostředku na krytu.
4. Vyjměte nádržku na čerstvou vodu, vyprázdněte ji a vložte zpět do přístroje (viz kapitola *Naplňte nádrž na čistou vodu*).

### Vyčistěte nádrž na odpadní vodu

#### POZOR

##### **Usazené nečistoty**

Usazené nečistoty mohou zařízení trvale poškodit.

Po každém použití se doporučuje přístroje vyčistit.

Pravidelně čistěte nádrž na odpadní vodu.

1. Stiskněte spínač ZAP/VYP.

##### **Ilustrace L**

Přístroj se vypne.

2. Uveďte přístroj do parkovací polohy (viz kapitola *Obecné informace o provozu*).
3. Vyprázdněte nádrž na odpadní vodu (viz kapitola *Vyprázdněte nádrž na odpadní vodu*).
4. Zatáhněte za rukojeť víka a sejměte víko.

##### **Ilustrace T**

5. Vyčistěte nádrž na odpadní vodu a víko vodou z vodovodního řádu.

##### **Ilustrace U**

6. Nechte misku na znečištěnou vodu a víko na oschnout nebo je osušte hadříkem, který nepouští vlákna.
7. Sešťte nádrž na odpadní vodu v opačném pořadí a vložte ji do přístroje.

### Vyčistěte schránku na nečistoty

#### POZOR

##### **Usazené nečistoty**

Usazené nečistoty mohou zařízení trvale poškodit.

Po každém použití se doporučuje přístroje vyčistit.

Schránky na nečistoty pravidelně čistěte.

1. Stiskněte spínač ZAP/VYP.

##### **Ilustrace L**

Přístroj se vypne.

2. Uveďte přístroj do parkovací polohy (viz kapitola *Obecné informace o provozu*).
3. Demontujte nádrž na odpadní vodu (viz kapitola *Vyprázdněte nádrž na odpadní vodu*).

4. Vyjměte schránky na nečistoty.
  - a Uvolněte postranní zátky schránek na nečistoty a vyklepte je dopředu.
  - b Vyndejte schránky na nečistoty na stranu.

##### **Ilustrace V**

5. Obě schránky na nečistoty vyčistěte pod tekoucí vodou.

##### **Ilustrace W**

6. Odstraňte čistící kartáč z víka nádrže na odpadní vodu a odstraňte nečistoty uvízlé v hřebenech (znázorněno v rámečku).
7. Namontujte obě schránky na nečistoty v opačném pořadí.

### Čištění čistících válců

#### POZOR

##### **Zbytky čistícího prostředku v čistících válcích**

Pěnění

Po každém použití čistící válce umyjte pod tekoucí vodou nebo je vyčistěte v pračce.

#### POZOR

##### **Poškození při umývání čistících válců změkčovačem tkanin nebo použitím bubnové sušičky**

Poškození mikrovláken

Při praní čistících válců v pračce nepoužívejte aviváž.

Ne vkládejte čistící válce do sušičky.

Čistící válečky neberte ani nežehlete.

1. Stiskněte spínač ZAP/VYP.

##### **Ilustrace L**

Přístroj se vypne.

2. Uveďte přístroj do parkovací polohy (viz kapitola *Obecné informace o provozu*).
3. Uchopte zapuštěnou rukojeť na straně čistících válečků a odšroubujte je.

##### **Ilustrace X**

4. Vyčistěte čistící válečky pod tekoucí vodou nebo v pračce při max. prání při 60 °C.

##### **Ilustrace Y**

5. Očistěte pohon válců vlhkým hadříkem.
6. Otočte čistící válce na pohonech válců. Věnujte pozornost barevnému přiznačení vnitřku válce a pohonu válce (zelená k zelené a modrá k modré).

##### **Ilustrace Z**

7. Namontujte válce na přístroj nebo je nechte uschnout ve svislé poloze.

### Vyčistěte lištu pro rozvod vody

#### POZOR

##### **Usazené nečistoty**

Usazené nečistoty mohou zařízení trvale poškodit.

Po každém použití se doporučuje přístroje vyčistit.

Lištu pro rozvod vody čistěte pravidelně.

1. Stiskněte spínač ZAP/VYP.

##### **Ilustrace L**

Přístroj se vypne.

2. Uveďte přístroj do parkovací polohy (viz kapitola *Obecné informace o provozu*).
3. Demontujte nádrž na odpadní vodu (viz kapitola *Vyprázdněte nádrž na odpadní vodu*).

4. Demontujte čistící válce (viz kapitola *Čištění čistících válců*).

5. Sejměte kryty na lištách pro rozvod vody.

##### **Ilustrace AA**

##### **Pokyn k montáži**

Dbejte na boční označení na krytech a na přiznání (L k L a R k R).

6. Kryty očistíte pod tekoucí vodou.
7. Očistíte obě lišty pro rozvod vody (na obrázku) vlhkým hadříkem.

#### **Ilustrace AB**

8. Zkontrolujte znečištění vstupních otvorů čerstvé vody (šipky), v případě potřeby odstraňte odolné nečistoty čisticím kartáčem.

9. Smontujte součásti v obráceném pořadí.

## **Nápověda při poruchách**

Poruchy mají často jednoduché příčiny, které můžete sami odstranit pomocí následujícího přehledu. V případě pochybností nebo při zde neuvedených poruchách se prosím obraťte na autorizovaný zákaznický servis.

### **Čistící válce se neotáčejí a rozsvítí se výstražná kontrolka**

Bylo spuštěno bezpečnostní vypnutí hnacího motoru, např. z důvodu nadměrného tlaku na čisticí válce nebo nárazem o zeď nebo na roh.

- Dvakrát stiskněte spínač ZAP/VYP. Při čišťení přístroje jím pohybujte pouze tam a zpět, nevyvíjejte na něj žádný tlak.

Čistící válce jsou zablokovány.

- Zkontrolujte, zda není na čisticích válcích zaseknutý předmět. Odstraňte zaseknuté předměty.
- Zkontrolujte, zda se v schránkách na nečistoty nahromadily nečistoty, a odstraňte je (viz kapitola *Vyčistěte schránku na nečistoty*).
- Zkontrolujte, zda jsou schránky na nečistoty vloženy správně. K tomuto účelu odejměte schránky na nečistoty a znovu je nasadte.

### **Přístroj se nedá zapnout**

Akupack je vybitý.

- Vyjměte akumulátorový blok z úchyty akumulátorového bloku a nabijte jej (viz kapitola *Ukončení provozu*).
- Zatlačte nabitý akumulátorový blok do úchyty akumulátorového bloku, dokud neuslyšíte zacvaknutí (viz kapitola *Nasadte akumulátorový blok*).

Akumulátorový blok není zajištěn v úchyty akumulátorového bloku.

- Zatlačte akumulátorový blok do úchyty, dokud neuslyšíte zacvaknutí (viz kapitola *Nasadte akumulátorový blok*).

### **Zařízení nečistoty nezachytilo**

V nádrži na čistou vodu chybí voda.

- Naplňte nádrž na čerstvou vodu (viz kapitola *Naplňte nádrž na čistou vodu*).

Nádrž na čistou vodu není v zařízení správně usazena.

- Vložte nádrž na čistou vodu tak, aby byla pevně usazena v zařízení.

Nádrž na odpadní vodu chybí nebo není v zařízení správně usazena.

- Zkontrolujte, zda je kryt správně připevněn k misce na znečištěnou vodu (viz kapitola *Vyčistěte nádrž na odpadní vodu*).

- Vložte nádrž na odpadní vodu do přístroje a správně ji upevněte.

Válce chybí nebo v přístroji správně nesedí.

- Vložte schránky na nečistoty do nádrže na odpadní vodu (viz kapitola *Vyčistěte schránku na nečistoty*).

Čistící válce chybí nebo v zařízení správně nesedí.

- Vložte čisticí válečky nebo je řádně přišroubujte na pohony válců (viz kapitola *Čištění čisticích válců*).

Čistící válce jsou špinavé nebo opotřebované.

- Vyčistěte nebo vyměňte čisticí válce.

Lišty pro rozvod vody jsou znečištěné.

- Vyčistěte lišty pro rozvod vody (viz kapitola *Vyčistěte lištu pro rozvod vody*).

### **Čistící válce jsou příliš suché**

Čistící válce nejsou dostatečně navlhčené.

- Navlhčete čisticí válečky aktivací funkce zesílení (viz kapitola *Obecné informace o provozu*).

Filter na čerstvou vodu je špinavý.

- Vyčistěte filtr čerstvé vody.

- a Vyjměte nádrž na čerstvou vodu (viz kapitola *Naplňte nádrž na čistou vodu*).

#### **Ilustrace AC**

- b Vyjměte filtr čerstvé vody.

- c Ploché filtr čerstvé vody očistěte pod tekoucí vodou.

- d Smontujte součásti v obráceném pořadí.

### **Neuspokojivý výsledek čištění**

Čistící válce nebyly před prvním použitím omyty.

- Vyperte čisticí válce v pračce na 60 °C (viz kapitola *Čištění čisticích válců*).

Čistící válce jsou znečištěné.

- Vyčistěte čisticí válce.

Čistící válce nejsou dostatečně navlhčené.

- Navlhčete čisticí válce aktivací funkce zesílení (viz kapitola *Začněte práci*).

Lišty pro rozvod vody jsou znečištěné.

- Vyčistěte lišty pro rozvod vody (viz kapitola *Vyčistěte lištu pro rozvod vody*).

Používejte se nesprávnými čisticími prostředky nebo dávkami.

- Používejte výhradně uvedené čisticí prostředky značky KÄRCHER a dbejte na správné dávkování.

Na podlaze se nacházejí zbytky cizích čisticích prostředků.

- Čistící válce důkladně vodou očistěte od zbytků čisticích prostředků.
- Podlahu několikrát očistěte přístrojem a čistými čisticími válci, a to bez použití čisticích prostředků. Zbytky čisticích prostředků na podlaze jsou odstraněny.

### **Nasákavost není optimální**

Schránky na nečistoty nejsou v přístroji správně usazeny.

- Usadte správně schránky na nečistoty do přístroje (viz kapitola *Vyčistěte schránku na nečistoty*).

Čistící válečky jsou opotřebované.

- Vyměňte čisticí válce viz kapitola *Čištění čisticích válců*.

### **V zařízení se ztrácí znečištěná voda**

Nádrž na odpadní vodu je plná.

- Vyprázdněte nádrž na odpadní vodu (viz kapitola *Vyprázdněte nádrž na odpadní vodu*).

Nádoba na odpadní vodu není v zařízení správně usazena.

- Vložte nádrž na odpadní vodu správně do přístroje (viz kapitola *Vyprázdněte nádrž na odpadní vodu*).

Schránky na nečistoty nejsou v přístroji správně usazeny.

- Usadte správně schránky na nečistoty do přístroje (viz kapitola *Vyčistěte schránku na nečistoty*).

Znečištěná nádrž na odpadní vodu.

- Kontaktujte autorizovaný zákaznický servis.

## **Záruka**

V každé zemi platí záruční podmínky vydané naší příslušnou obdobytovou společností. Případné závady Vašeho přístroje odstraníme během záruční lhůty bezplatně, pokud jsou zaviněny vadou materiálu nebo výrobní vadou. V záručním případě se prosím obraťte

s dokladem o koupi na Vašeho prodejce nebo na nejbližší autorizované servisní středisko.  
(Adresa viz zadní stranu)

## Príslušenství a náhradní díly

Používejte pouze originální příslušenství a náhradní díly, které Vám zaručují bezpečný a bezporuchový provoz přístroje.

Informace o příslušenství a náhradních dílech naleznete na stránkách [www.kaercher.com](http://www.kaercher.com).

### Seznam náhradních dílů

Používejte pouze KÄRCHER originální akumulátory a nikoliv jednorázové baterie.

Označení	Objednací číslo
Sada válců, standardní, šedé/modré	4.030-088.0
Sada válců, tvrdé, šedé/zelené	4.030-126.0
CA 50 C, Floor Pro Professional (1,0 l)	6.296-053.0
Dávkovací hlava	6.393-185.0
Akumulátorový blok Battery Power 18/25 DW	
Akumulátorový blok Battery Power 18/50 DW	
Akumulátorový blok Battery Power+ 18/30 DW	
Rychlonabíječka Battery Power 18/ 25	2.445-032.0
Rychlonabíječka Battery Power+ 18/ 60	2.445-044.0
Akumulátorový blok Battery Power+ 18-36/60	2.445-054.0

## EU prohlášení o shodě

Prohlašujeme tímto, že níže uvedený stroj na základě svého provedení a druhu konstrukce, jakož i v provedení námi uváděném na trh, vyhovuje příslušným základním bezpečnostním a zdravotním požadavkům podle směrnic EU. V případě provedení námi neschválené změny stroje ztrácí toto prohlášení svoji platnost.

Výrobek: Čistič podlah

Typ: 1.783-xxx

### Příslušné směrnice EU

2006/42/ES (+2009/127/ES)

2014/30/EU

2011/65/EU

### Aplikované harmonizované normy

EN 60335-1

EN 60335-2-72

EN 62233: 2008

EN 55014-1: 2017 + A11: 2020

EN 55014-2: 2015

EN IEC 63000: 2018

Níže podepsaní jednájí z pověření a se zplnomocněním představenstva společnosti.

H. Jenner

Chairman of the Board of Management

S. Reiser

Director Regulatory Affairs & Certification

Zmocněnec pro dokumentaci:

S. Reiser

Alfred Kärcher SE & Co. KG

Alfred-Kärcher-Str. 28 - 40

71364 Winnenden (Německo)

Tel.: +49 7195 14-0

Fax: +49 7195 14-2212

Winnenden, 2021/04/01

## Technické údaje

### Elektrické připojení

Jmenovité napětí	V	18 DC
Jmenovitý výkon	W	70
Třída krytí		III

Krytí IPX4

### Výkonnostní údaje přístroje

Otáčky válců za minutu, úroveň čišťení 1	ot/min	500
Funkce zvýšení otáček za minutu	ot/min	650
Provozní čas s plně nabitým akumulátorem	min	45

### Množství náplně

Objem nádrže na čistou vodu	ml	1000
Objem nádrže na špinavou vodu	ml	700

### Rozměry a hmotnosti

Hmotnost (bez příslušenství a čisticích kapalin)	kg	6,1
Délka	mm	340
Šířka	mm	305
Výška	mm	1200

### Zjištěné hodnoty podle EN 60335-2-72

Hodnota vibrací rukou/paží	m/s <sup>2</sup>	0,4
Nejistota K	m/s <sup>2</sup>	0,2
Hladina akustického tlaku L <sub>pA</sub>	dB(A)	55
Nejistota K <sub>pA</sub>	dB(A)	2
Hladina akustického výkonu L <sub>WA</sub> + Nejistota K <sub>WA</sub>	dB(A)	71

Technické změny vyhrazeny.

## Kazalo

Splošni napotki.....	124
Varovanje okolja.....	124
Varnostna navodila.....	124
Namenska uporaba.....	124
Obseg dobave.....	125
Opis naprave.....	125
Zagon.....	125
Obratovanje.....	125
Transport.....	127
Skladiščenje.....	127
Čiščenje naprave.....	128
Pomoč pri motnjah.....	129
Garancija.....	129
Príbor in nadomestni deli.....	130
Izjava EU o skladnosti.....	130
Tehnični podatki.....	130

## Splošni napotki

Pred prvo uporabo naprave preberite izvirna navodila za uporabo, priložena napravi, akumulatorski bateriji in polnilniku ter jih upoštevajte.

Knjižnice shranite za kasnejšo uporabo ali za naslednjega uporabnika.

- Neupoštevanje navodil za uporabo lahko povzroči škodo na napravi in nevarnosti za upravljalca ter druge osebe.
- Če opazite poškodbe, ki so nastale med transportom, takoj obvestite prodajalca.
- Ko vzamete vsebino paketa iz embalaže, preverite, ali manjka pribor in ali je vsebina poškodovana.

## Varovanje okolja



Materiali embalaže se lahko reciklirajo. Embalažo odstranite na okolju varen način.

Električne in elektronske naprave vsebujejo dragocene materiale za možnost recikliranja, pogosto pa tudi sestavne dele, kot so baterije, akumulatorske baterije ali olja, ki lahko pri napačni uporabi ali napačnem odstranjevanju škodujejo zdravju ljudi in okolju. Navedeni sestavni deli so kljub temu potrebni za pravilno delovanje naprave. Naprave, označene s tem simbolom, ne smete odvreči med gospodinjnske odpadke.

### Napotki o sestavinah (REACH)

Aktualne informacije najdete na spletnem naslovu: [www.kaercher.com/REACH](http://www.kaercher.com/REACH)

## Varnostna navodila

Pred prvo uporabo naprave preberite to varnostno poglavje in ta izvirna navodila, ter jih upoštevajte. Izvirna navodila shranite za kasnejšo uporabo ali za naslednjega uporabnika.

- Poleg napotkov v navodilih za uporabo upoštevajte tudi splošne zakonske predpise o varnosti in preprečevanju nesreč.
- Opozorila in napotki na napravi vsebujejo pomembne informacije za varno obratovanje.

### Stopnje nevarnosti

#### **⚠ NEVARNOST**

- Označuje neposredno nevarnost, ki lahko povzroči težke telesne poškodbe ali smrt.

#### **⚠ OPOZORILO**

- Označuje potencialno nevarno situacijo, ki lahko povzroči težke telesne poškodbe ali smrt.

#### **⚠ PREVIDNOST**

- Označuje potencialno nevarno situacijo, ki lahko povzroči lahke telesne poškodbe.

#### **POZOR**

- Označuje potencialno nevarno situacijo, ki lahko povzroči materialno škodo.

### Paket akumulatorskih baterij in polnilec

Poleg tega preberite navodila za uporabo in varnostna navodila, ki so priložena paketu akumulatorskih baterij in polnilcu.

Ta naprava deluje z vsemi paketi akumulatorskih baterij Kärcher Battery Power 18 V in Kärcher Battery Power+ 18 V, ki so navedeni v seznamu nadomestnih delov.

### Varna uporaba

**⚠ NEVARNOST** • Nevarnost zadužitve. Otrokom preprečite stik z embalažno folijo.

**⚠ OPOZORILO** • Napravo smejo uporabljati samo osebe, poučene o ravnanju z napravo, ali osebe, ki so dokazale svoje sposobnosti za upravljanje in so izrecno pooblaščen za uporabo naprave. • Napravo uporabljajte samo v skladu z namenom uporabe. Upoštevajte krajevne danosti in pri delu z napravo pazite na tretje osebe, zlasti na otroke. • V območjih nevarnosti (npr. na bencinskih postajah) upoštevajte ustrezne varnostne predpise. Naprave nikoli ne uporabljajte v potencialno eksplozivnih prostorih. • Otroci in osebe, ki niso seznanjeni s temi navodili, ne smejo upravljati te naprave. Lokalni predpisi lahko omejujejo starost upravljalca. • Osebe (vključno z otroki) z omejenimi telesnimi, čutilni ali duševnimi sposobnostmi oziroma s pomanjkljivimi izkušnjami in znanjem ne smejo uporabljati te naprave. • Otroci se ne smejo igrati z napravo. • Otrokom preprečite igro z napravo. • Delov telesa (npr. prsti, lasje) ne približujte vrtljivim čistilnim valjem • Nevarnost telesnih poškodb zaradi koničastih predmetov (npr. trsk). Med čiščenjem talne glave zaščitite svoje roke.

**⚠ PREVIDNOST** • Naprave ne uporabljajte po padcu, ob vidnih poškodbah ali netesnosti. • Napravo uporabljajte in skladiščite samo v skladu z opisom oz. sliko. • Naprave med delovanjem nikoli ne pustite brez nadzora. • Pred vsemi vzdrževalnimi deli in nego izklopite napravo in odstranite paket akumulatorskih baterij.

**POZOR** • Napravo uporabljajte samo v prostoru. • Poškodbe naprave. V posodo za vodo nikoli ne nalivajte razredčil, tekočin z vsebnostjo razredčil ali nerazredčenih kislin (npr. čistil, bencina, razredčil za barve in acetona). • Napravo vklopite le, ko sta nameščena rezervoar za svežo vodo in rezervoar za umazano vodo. • Z napravo ne čistite na področjih, kjer so ostri ali večji predmeti, kot so npr. črepinje, kamenčki ali deli igrača. • V rezervoarju za svežo vodo ne vlivajte ocetne kisline, sredstev za odstranjevanje apnenca, eteričnih olj ali podobnih snovi. Pazite tudi, da teh snovi ne poberete z napravo. • Napravo uporabljajte samo na trdih tleh z vodoodpornim premazom, kot so npr. lakiran parket, emajlirane ploščice ali linolej. • Naprave ne uporabljajte za čiščenje preprog ali tapetiranih tal. • Naprave ne vodite preko talne rešetke konvektorskih grelcev. Naprava ne more pobrati izhajajoče vode, če jo vodite preko rešetke. • Naprave ne uporabljajte pri temperaturi pod 0 °C. • Napravo skladiščite v zaprtih prostorih.

### Električne komponente

**⚠ NEVARNOST** • Naprave ne potaplajte v vodo. • Nikoli se ne dotikajte stikov ali vodnikov.

**⚠ OPOZORILO** • V napravi so električni sestavni deli. Naprave ne čistite pod tekočo vodo.

**⚠ PREVIDNOST** • Popravila sme izvajati samo pooblaščen servisna služba.

### Namenska uporaba

Ta naprava je predvidena za komercialno in industrijsko uporabo, npr. v hotelih, šolah, bolnišnicah, tovarnah, trgovinah, pisarnah in posredniških trgovinah. Napravo uporabljajte izključno v skladu z napotki v teh navodilih za uporabo.

- Napravo je dovoljeno uporabljati samo za čiščenje gladkih tal, ki so odporna na vlago in poliranje.
- Naprava ni primerna za čiščenje zamrznjenih tal (npr. v hladilnicah).
- Naprava ni primerna za uporabo v potencialno eksplozivnih atmosferah.

## Obseg dobave

Ko vzamete napravo iz embalaže, preverite, ali je vsebina popolna. Če manjka pribor ali če so med transportom nastale poškodbe, obvestite prodajalca.

## Opis naprave

Glejte slike na razklopnih straneh.

### Slika A

- ① Opozorilna lučka
- ② Tipka za funkcijo povečanja
- ③ Stikalo za VKLOP/IZKLOP
- ④ Ročaj
- ⑤ Tipka za sprostitve paketa akumulatorskih baterij
- ⑥ Nosilec za paket akumulatorske baterije
- ⑦ Prijemna skodela
- ⑧ Tipska ploščica
- ⑨ Filter za svežo vodo
- ⑩ Rezervoar za svežo vodo
- ⑪ Ročaj pokrova
- ⑫ Čistilna krtača
- ⑬ Pokrov
- ⑭ Zapiralne lopute
- ⑮ Skodela za umazano vodo
- ⑯ Rezervoar za umazano vodo
- ⑰ Predali za pometanje
- ⑱ Zapiralo
- ⑲ Pokrov
- ⑳ Dozirna glava
- ㉑ Čistilo CA 50 C (0,5 l okrogla steklenica)
- ㉒ Čistilni valji (nadomestni)
- ㉓ \*Paket akumulatorskih baterij Battery Power 18/25 DW ali Paket akumulatorskih baterij Battery Power+ 18/30 DW
- ㉔ \*Omrežni kabel za hitri polnilnik
- ㉕ \*Hitri polnilnik Battery Power 18/25 ali Hitri polnilnik Battery Power+ 18/60
- ㉖ Čistilni valji

\*BR 30/1 C Bp Pack

## Zagon

### Polnjenje paketa akumulatorskih baterij

1. Napolnite paket akumulatorskih baterij (glejte navodila za uporabo in varnostna navodila paketa akumulatorskih baterij in polnilnika).

### Vstavljanje paketa akumulatorskih baterij

1. Paket akumulatorskih baterij potisnite v nastavek naprave, da se slišno zaskoči.

Slika B

## Čistilna in negovalna sredstva

### POZOR

#### Uporaba neprimernih čistilnih in negovalnih sredstev

Uporaba neprimernih čistilnih in negovalnih sredstev lahko napravo poškoduje in na koncu privede tudi do izključitve garancijskih storitev.

Uporabljajte samo priporočena čistilna sredstva KÄRCHER.

Bodite pozorni na pravilno odmerjanje.

#### Napotek

Za čiščenje tal po potrebi uporabite čistilna ali negovalna sredstva KÄRCHER.

- Pri odmerjanju čistilnih in negovalnih sredstev bodite pozorni na proizvajalčeve podatke o količini.
- Da se izognete penjenju, napolnite rezervoar za svežo vodo najprej z vodo in nato s čistilnimi ali negovalnimi sredstvi.
- Da se izognete prelivanju, pri dolivanju vode pustite dovolj prostora za čistilna ali negovalna sredstva.

### Polnjenje rezervoarja za svežo vodo

1. Primate rezervoar za svežo vodo za prijemne vdolbine in ga vzemite iz naprave.

#### Slika C

2. Odprite zapiralo rezervoarja.

#### Slika D

3. Rezervoar za svežo vodo napolnite s čisto vodo iz vodovoda (največ 40 °C) do oznake MAX. Če želite uporabiti čistilo, temu primerno nalijte manj sveže vode.
4. Po potrebi v rezervoar za svežo vodo dolijte sredstvo za čiščenje oziroma nego KÄRCHER.

### POZOR

#### Preveliko ali premajhno odmerjanje sredstva za čiščenje oziroma nego

Lahko povzroči slabe rezultate čiščenja.

Upoštevajte priporočeni odmerek sredstva za čiščenje oziroma nego.

#### Napotek

Za optimalne rezultate čiščenja in nege priporočamo izključno uporabo izdelkov KÄRCHER in dozirne glave.

5. Odvijte pokrov okrogle steklenice.

#### Slika E

6. Privijte dozirno glavo na okroglo steklenico.
7. Na sredini stisnite okroglo steklenico, dokler v dozirno glavo ne steče potrebna količina čistila.

#### Slika F

Upoštevajte naslednje:

- a Zahteve proizvajalca čistila za mešalno razmerje čistila in sveže vode
  - b ustrežna skala na dozirni glavi
  - c prostornina rezervoarja
8. Odprite pokrov dozirne glave.
  9. Nalijte čistilo v rezervoar.

#### Slika G

10. Zaprite pokrov dozirne glave.
11. Zaprite pokrov rezervoarja.
12. Rezervoar za svežo vodo vstavite v napravo, da zaskoči.

## Obrotovanje

### Splošne informacije o upravljanju

### POZOR

#### Vlaga

Materialna škoda na občutljivih tleh

Pred uporabo naprave preverite vodoodpornost tal na neopaznem mestu.

Z napravo ne čistite oblog, občutljivih na vodo, kot so talne obloge iz neobdelane plute, saj lahko vlaga prodre vanje in poškoduje tla.

## **POZOR**

**Nevarnost poškodovanja zaradi vlage in čistila ter prevrnilne naprave**

Nevarnost materialne škode na občutljivih tleh in na čistilnih valjih zaradi daljše izpostavljenosti vlagi in čistilom.

Nevarnost materialne škode zaradi prevrnilne naprave. Napravo med premori in po koncu dela vedno postavite v parkirni položaj.

Napravo po zaustavitvi ne naslanjajte na stene, vrata ali druge predmete.

## **POZOR**

**Materialna škoda**

Materialna škoda na napravi zaradi ostrih, velikih predmetov, ki lahko napravo zablokirajo.

Naprave ne uporabljajte in ne shranjujte na trdi, grobi umazaniji in trdnih predmetih, saj se deli lahko zataknejo pod rezervoarjem za umazano vodo in opraskajo tla in rezervoar za umazano vodo.

Pred začetkom dela in shranjevanja naprave odstranite predmete, kot so npr. črepinje in kamenčki.

- Za optimalen rezultat čiščenja pred prvo uporabo čistilne valje operite v pralnem stroju pri 60 °C.
- Delajte tako, da hodite vzvratno v smeri vrat, da na očiščenih tleh ne bo odtisov čevljev.

### **Slika H**

- Čiščenje tal se izvaja s premikanjem naprave naprej in nazaj s hitrostjo, ki je podobna hitrosti pri sesanju.
- V primeru močne umazanije aktivirajte funkcijo povečanja. V ta namen držite tipko za funkcijo povečanja. Ko je aktivirana funkcija povečanja, se povečata število vrtljajev čistilnega valja in količina sveže vode. Z napravo počasi drsrite po tleh, ne da bi pritiskali na napravo.

### **Slika I**

- Ali so čistilni valji npr. blokirani zaradi zagozde, se naprava izklopi. Sveti opozorilna lučka. Odstranite blokado. Če želite znova vklopiti napravo, dvakrat pritisnite stikalo za VKLOP/IZKLOP.

### **Napotek**

S prvim pritiskom se napaka izbriše, z drugim pritiskom se naprava vklopi.

Če stikala za VKLOP/IZKLOP ne pritisnete, opozorilna lučka ugasne po 10 sekundah. Če želite vklopiti napravo, enkrat pritisnite stikalo za VKLOP/IZKLOP.

### **Slika J**

- Ko je kapaciteta paketa akumulatorskih baterij skoraj izčrpana, začne utripati stikalo za VKLOP/IZKLOP.

### **Slika K**

Pritisnite stikalo za VKLOP/IZKLOP.

Naprava se izklopi.

Iz naprave odstranite paket akumulatorskih baterij in ga napolnite (glejte poglavje *Konec uporabe*).

### **Napotek**

Da bi se izognili škodljivemu popolnemu praznjenju paketa akumulatorskih baterij, se naprava samodejno izklopi, preden se paket akumulatorskih baterij popolnoma izprazni.

- Kadar je delo prekinjeno in ob koncu dela napravo izklopite in jo postavite v parkirni položaj. Ko je naprava v parkirnem položaju, se čistilni valji ne dotikajo tal.

### **Slika L**

- Ko napravo zaustavite, je ne naslanjajte na stene, vrata ali druge predmete, temveč jo postavite v parkirni položaj.

### **Slika M**

## **Začetek dela**

## **POZOR**

**Ne nadzorovano gibanje naprej**

Materialna škoda in škoda na napravi

Takoj, ko vklopite napravo, se čistilni valji začnejo obračati.

Držite ročaj, da se naprava ne more sama premakniti naprej.

## **POZOR**

**Rezervoar za svežo ali umazano vodo ni vstavljen**

Materialna škoda

Pred začetkom čiščenja preverite, ali je rezervoar za svežo vodo napolnjen z vodo in ali je rezervoar za umazano vodo vstavljen v napravo.

1. Odstranite čistilne valje z naprave (glejte poglavje *Čiščenje čistilnih valjev*).
2. Čistilne valje navlažite s svežo vodo.
3. Namestite čistilne valje.
4. Pritisnite stikalo za vklop/izklop.

### **Slika N**

Naprava se vklopi.

5. Za čiščenje trdovratne umazanije aktivirajte funkcijo pospeševanja (glejte poglavje *Splošne informacije o upravljanju*).

## **Praznjenje rezervoar za umazano vodo**

- Rezervoar za umazano vodo izpraznite takoj, ko je posoda za svežo vodo prazna ali naprava ne vpija več vlage in voda ostane na tleh.

1. Pritisnite stikalo za vklop/izklop.

### **Slika L**

Naprava se izklopi.

2. Napravo postavite v parkirni položaj (glejte poglavje *Splošne informacije o upravljanju*).
3. Odklopite obe zapiralni loputi na napravi.

### **Slika O**

Rezervoar za umazano vodo se sprosti z naprave.

4. Napravo privzdignite in jo odložite.
5. Če želite rezervoar za umazano vodo prenesti do mesta praznjenja, ga ne držite za pokrov, temveč z obema rokama ob strani zbiralnega pladnja. Rezervoar za umazano vodo držite vodoravno, sicer lahko umazana voda uhaja.

6. Izpraznite rezervoar za umazano vodo.

### **Slika P**

V primeru trdovratne umazanije rezervoar za umazano vodo izperite z vodo iz pipe (glejte poglavje *Čiščenje rezervoarja za umazano vodo*).

7. Očistite predal za pometanje (glejte poglavje *Očistite predal za pometanje*).
8. Rezervoar za umazano vodo vstavite v napravo v obratnem vrstnem redu.

## Prekinitev obratovanja

### POZOR

#### **Nevarnost poškodovanja zaradi vlage in čistila ter prevrnitve naprave**

Nevarnost materialne škode na občutljivih tleh in na čistilnih valjih zaradi daljše izpostavljenosti vlagi in čistilom.

Nevarnost materialne škode zaradi prevrnitve naprave. Napravo med premori in po koncu dela vedno postavite v parkirni položaj.

Naprave po zaustavitvi ne naslanjajte na stene, vrata ali druge predmete.

1. Pritisnite stikalo za vklop/izklop.

#### **Slika L**

Naprava se izklopi.

2. Napravo postavite v parkirni položaj (glejte poglavje *Splošne informacije o upravljanju*).

## Izpiranje čistilnih valjev

S funkcijo izpiranja lahko čistilne valje vmes očistite, kadar je veliko umazanije.

#### **Napotek**

Po koncu dela in pred shranjevanjem naprave je treba čistilne valje odstraniti in očistiti pod tekočo vodo ali v pralnem stroju (glej poglavje *Čiščenje čistilnih valjev*). Funkcija izpiranja ne nadomesti končnega temeljitega čiščenja.

1. Pritisnite stikalo za vklop/izklop.

#### **Slika L**

Naprava se izklopi.

2. Napravo postavite v parkirni položaj (glejte poglavje *Splošne informacije o upravljanju*).

3. Preverite stanje polnosti v rezervoarju za svežo vodo, napolnjen mora biti vsaj 50 %.

Po potrebi ustrezno napolnite rezervoar za svežo vodo (glejte poglavje *Polnjenje rezervoarja za svežo vodo*).

4. Pritisnite in držite pritisnjeno tipko za funkcijo povečanja.

#### **Slika Q**

5. Pritisnite in držite stikalo za vklop/izklop.

Po približno 3 sekundah se aktivira funkcija izpiranja, čistilni valji se zavrtijo in sperejo. Stikalo za vklop/izklop utripa.

6. Spustite funkcijsko tipko za funkcijo povečanja in stikalo za vklop/izklop.

7. Naprava se samodejno izklopi po približno 2 minutah.

Funkcijo izpiranja lahko kadar koli končate s pritiskom na stikalo za vklop/izklop.

8. Izpraznite rezervoar za umazano vodo (glejte poglavje *Praznjenje rezervoar za umazano vodo*).

9. Preverite stanje polnosti v rezervoarju za svežo vodo, po potrebi ustrezno napolnite rezervoar za svežo vodo (glejte poglavje *Polnjenje rezervoarja za svežo vodo*).

## Konec uporabe

1. Pritisnite stikalo za vklop/izklop.

#### **Slika L**

Naprava se izklopi.

2. Napravo postavite v parkirni položaj (glejte poglavje *Splošne informacije o upravljanju*).

3. Pritisnite tipko za sprostitvev paketa akumulatorskih baterij in ga izvlecite iz držala.

#### **Slika R**

4. Napolnite paket akumulatorskih baterij.

Po uporabi napolnite tudi delno izpraznjene pakete akumulatorskih baterij.

### POZOR

#### **Trdovratna umazanija**

Trdovratna umazanija lahko trajno poškoduje napravo. Priporočljivo je, da napravo po vsaki uporabi v celoti očistite.

5. Očistite napravo (glejte poglavje *Čiščenje naprave*).

## Shranjevanje naprave

### POZOR

#### **Nevarnost poškodovanja in nastanka neprijetnih vonjav zaradi tekočin in vlažne umazanije**

Tekočine in vlažna umazanija v napravi lahko povzročijo kopičenje bakterij in nastanek neprijetnih vonjav, ko naprave ne uporabljate ali jo shranjujete.

Vlažna umazanija se lahko v napravi in na čistilnih valjih izsuši in poslabša čistilno zmogljivost naprave.

Po koncu dela in pred shranjevanjem naprave izpraznite rezervoar za svežo vodo in umazano vodo.

Očistite rezervoar za umazano vodo, predale za pometanje in čistilne valje.

Očiščeni čistilni valji se naj posušijo na zraku, npr. nameščeni na napravi ali v stoječem položaju. Vlažnih čistilnih valjev ne postavljajte na površine, ki so občutljive na vlago, v zaprte posode ali omare.

1. Očistite napravo (glejte poglavje *Čiščenje naprave*).

2. Očistite rezervoar za umazano vodo (glejte poglavje *Čiščenje rezervoarja za umazano vodo*).

3. Očistite predal za pometanje (glejte poglavje *Očistite predal za pometanje*).

4. Očistite čistilni valj (glejte poglavje *Čiščenje čistilnih valjev*).

5. Napolnite paket akumulatorskih baterij (glejte navodila za uporabo paketa akumulatorskih baterij in polnilnika).

6. Napravo postavite v parkirni položaj (glejte poglavje *Splošne informacije o upravljanju*) in shranite v suhi notranji prostor.

## Transport

### ⚠ PREVIDNOST

#### **Neupoštevanje teže**

Nevarnost telesnih poškodb in materialne škode

Pri transportu upoštevajte težo naprave.

1. Za transport naprave v prijemni skodeli primate pod nosilec paketa akumulatorskih baterij.

#### **Slika S**

2. Pri transportu v vozilih zavarujte napravo pred zdrsom in prevrnitvijo v skladu z veljavnimi smernicami.

## Skладиščenje

### ⚠ PREVIDNOST

#### **Neupoštevanje teže**

Nevarnost telesnih poškodb in materialne škode

Pri skladiščenju upoštevajte težo naprave.

Napravo je dovoljeno skladiščiti samo v notranjih prostorih.

1. Pritisnite tipko za sprostitvev paketa akumulatorskih baterij in ga izvlecite iz držala, da preprečite izpraznjenje paketa akumulatorskih baterij.

#### **Slika R**

## **Čiščenje naprave**

### **Čiščenje naprave**

#### **POZOR**

##### **Nevarnost poškodovanja in nastanka neprijetnih vonjav zaradi tekočin in vlažne umazanije**

*Tekočine in vlažna umazanija v napravi lahko povzročijo kopičenje bakterij in nastanek neprijetnih vonjav, ko naprave ne uporabljate ali jo shranjujete.*

*Vlažna umazanija se lahko v napravi in na čistilnih valjih izsuši in poslabša čistilno zmogljivost naprave.*

*Po koncu dela in pred shranjevanjem naprave izpraznite rezervoar za svežo vodo in umazano vodo.*

*Očistite rezervoar za umazano vodo, predale za pometanje in čistilne valje.*

*Očiščeni čistilni valji se naj posušijo na zraku, npr. nameščeni na napravi ali v stoječem položaju. Vlažnih čistilnih valjev ne postavljajte na površine, ki so občutljive na vlago, v zaprte posode ali omare.*

1. Pritisnite stikalo za vklop/izklop.

##### **Slika L**

Naprava se izklopi.

2. Napravo postavite v parkirni položaj (glejte poglavje *Splošne informacije o upravljanju*).

3. Umazanijo in ostanke čistil na ohišju obrišite z vlažno krpo.

4. Odstranite rezervoar za svežo vodo, ga izpraznite in vstavite nazaj v napravo (glejte poglavje *Polnjenje rezervoarja za svežo vodo*).

### **Čiščenje rezervoarja za umazano vodo**

#### **POZOR**

##### **Trdovratna umazanija**

*Trdovratna umazanija lahko trajno poškoduje napravo. Priporočljivo je, da napravo očistite po vsaki uporabi.*

*Rezervoar za umazano vodo čistite redno.*

1. Pritisnite stikalo za vklop/izklop.

##### **Slika L**

Naprava se izklopi.

2. Napravo postavite v parkirni položaj (glejte poglavje *Splošne informacije o upravljanju*).

3. Izpraznite rezervoar za umazano vodo (glejte poglavje *Praznjenje rezervoar za umazano vodo*).

4. Povlecite ročaj pokrova in snemite pokrov.

##### **Slika T**

5. Skodela za umazano vodo in pokrov očistite z vodo iz vodovoda.

##### **Slika U**

6. Pustite skodelo za umazano vodo in pokrov, da se posušita ali ju posušite s krpo, ki ne pušča vlaken.

7. Rezervoar za umazano vodo sestavite v obratnem vrstnem redu in ga vstavite v napravo.

### **Očistite predal za pometanje**

#### **POZOR**

##### **Trdovratna umazanija**

*Trdovratna umazanija lahko trajno poškoduje napravo. Priporočljivo je, da napravo očistite po vsaki uporabi.*

*Redno čistite predal za pometanje.*

1. Pritisnite stikalo za vklop/izklop.

##### **Slika L**

Naprava se izklopi.

2. Napravo postavite v parkirni položaj (glejte poglavje *Splošne informacije o upravljanju*).

3. Odstranite rezervoar za umazano vodo (glejte poglavje *Praznjenje rezervoar za umazano vodo*).

4. Odstranite predala za pometanje.

a Predala za pometanje iztaknite na stran in ju za njihajte naprej.

b Predala za pometanje izvalcite na stran.

##### **Slika V**

5. Oba predala za pometanje čistite pod tekočo vodo.

##### **Slika W**

6. Odstranite čistilno krtačo iz pokrova rezervoarja za umazano vodo in odstranite umazanijo, ki se je zataknila v glavnih (prikazano z okvirjem).

7. Oba predala za pometanje namestite v obratnem vrstnem redu.

### **Čiščenje čistilnih valjev**

#### **POZOR**

##### **Ostanki čistila v čistilnih valjih**

##### **Penjenje**

*Po vsaki uporabi operite čistilne valje pod tekočo vodo ali pa jih očistite v pralnem stroju.*

#### **POZOR**

##### **Škoda zaradi pranja čistilnih valjev z mehčalcem ali zaradi uporabe sušilnika**

##### **Poškodbe mikrovlaken**

*Pri pranju čistilnih valjev v pralnem stroju ne uporabljajte mehčalcev.*

*Čistilnih valjev ne sušite v sušilniku.*

*Čistilnih valjev ne belite ali likajte.*

1. Pritisnite stikalo za vklop/izklop.

##### **Slika L**

Naprava se izklopi.

2. Napravo postavite v parkirni položaj (glejte poglavje *Splošne informacije o upravljanju*).

3. Primate stranski prijemni vdolbini čistilnih valjev in odvijte čistilne valje.

##### **Slika X**

4. Čistilne valje očistite pod tekočo vodo ali pa jih operite v pralnem stroju pri največ 60 °C.

##### **Slika Y**

5. Pogone valjev očistite z vlažno krpo.

6. Čistilne valje obrnite na pogone valjev. Bodite pozorni na barvno razporeditev notranjosti valja in pogona valja (zelena na zeleno in modra na modro).

##### **Slika Z**

7. Valje namestite na napravo ali pustite, da se svoje sušijo.

### **Čiščenje letev za razdelitev vode**

#### **POZOR**

##### **Trdovratna umazanija**

*Trdovratna umazanija lahko trajno poškoduje napravo. Priporočljivo je, da napravo očistite po vsaki uporabi.*

*Redno čistite letve za razdelitev vode.*

1. Pritisnite stikalo za vklop/izklop.

##### **Slika L**

Naprava se izklopi.

2. Napravo postavite v parkirni položaj (glejte poglavje *Splošne informacije o upravljanju*).

3. Odstranite rezervoar za umazano vodo (glejte poglavje *Praznjenje rezervoar za umazano vodo*).

4. Odstranite čistilne valje (glejte poglavje *Čiščenje čistilnih valjev*).

5. Odstranite pokrove na letvah za razdelitev vode.

##### **Slika AA**

##### **Napotek za vgradnjo**

*Upoštevajte stranske oznake na pokrovih in na napravi (L na L in R na R).*

6. Pokrove očistite pod tekočo vodo.



7. Obe letvi za razdelitev vode (prikazano uokvirjeno) očistite z vlažno krpo.  
**Slika AB**
8. Preverite odprtine za dovod sveže vode (puščice), da ne onesnažijo, po potrebi odstranite trdovratno umazanijo s čistilno krtačo.
9. Sestavite ga v obratnem vrstnem redu.

## Pomoč pri motnjah

Motnje imajo pogosto enostaven vzrok, ki ga lahko odpravite sami s pomočjo naslednjega seznama. V primeru dvoma ali pri motnjah, ki niso navedene tukaj, stopite v stik s pooblaščenim servisno službo.

**Čistilni valji se ne vrtijo in sveti opozorilna lučka**  
Sprožil se je varnostni izklop pogonskega motorja, npr. zaradi pretiranega pritiska na čistilne valje ali udarca ob steno ali vogal.

- Dvakrat pritisnite stikalo za vklop/izklop. Napravo med čiščenjem premakajte samo naprej in nazaj, nanjo ne pritisčajte.

Čistilni valji so blokirani.

- Preverite, ali se je na čistilnih valjih zataknil kakšen predmet. Odstranite zataknen predmet.
- Preverite, ali se je v predalu za pometanje nabrala umazanija, in jo odstranite (glejte poglavje *Očistite predal za pometanje*).
- Preverite, ali sta predala za pometanje pravilno vstavljena. V ta namen odstranite predala za pometanje in ju ponovno vstavite.

**Naprave ni mogoče vklopiti.**

Paket akumulatorskih baterij je prazen.

- Vzemite paket akumulatorskih baterij iz držala in ga napolnite (glejte poglavje *Konec uporabe*).
- Napolnjen paket akumulatorskih baterij potisnite v držalo, dokler ne zaskoči (glejte poglavje *Vstavljanje paketa akumulatorskih baterij*).

Paket akumulatorskih baterij ni pritrjen v držalo.

- Paket akumulatorskih baterij potisnite v držalo, dokler ne zaskoči (glejte poglavje *Vstavljanje paketa akumulatorskih baterij*).

**Naprava ne pobira umazanije**

V rezervoarju za svežo vodo ni vode.

- Napolnite vodo v rezervoar za svežo vodo (glejte poglavje *Polnjenje rezervoarja za svežo vodo*).

Rezervoar za svežo vodo ni pravilno nameščen v napravi.

- Rezervoar za svežo vodo namestite tako, da je trdno vstavljen v napravo.

Rezervoar za umazano vodo manjka ali ni pravilno nameščen na napravi.

- Preverite, ali je pokrov pravilno nameščen na skodeli za umazano vodo (glejte poglavje *Čiščenje rezervoarja za umazano vodo*).
- V napravo vstavite rezervoar za umazano vodo in ga pravilno pritrdite.

Predala za pometanje manjkata ali nista pravilno nameščen v rezervoarju za umazano vodo.

- Pravilno vstavite predala za pometanje v rezervoar za odpadno vodo (glejte poglavje *Očistite predal za pometanje*).

Čistilni valji manjkajo ali niso pravilno nameščen v napravi.

- Vstavite čistilne valje oz. jih pravilno privijte na pogone valjev (glejte poglavje *Čiščenje čistilnih valjev*).

Čistilni valji so umazani ali obrabljeni.

- Očistite ali zamenjajte čistilne valje.

Letve za razdelitev vode so umazane.

- Očistite letve za razdelitev vode (glejte poglavje *Čiščenje letev za razdelitev vode*).

**Čistilni valji so presuhi**

Čistilni valji niso ustrezno navlaženi.

- Čistilne valje navlažite tako, da aktivirate funkcijo povečanja (glejte poglavje *Spošne informacije o upravljanju*).

Filter za svežo vodo je umazan.

- Očistite filter za svežo vodo.
  - a Odstranite rezervoar za svežo vodo (glejte poglavje *Polnjenje rezervoarja za svežo vodo*).  
**Slika AC**
  - b Odstranite filter za svežo vodo.
  - c Filter za svežo vodo očistite pod tekočo vodo.
  - d Sestavite ga v obratnem vrstnem redu.

**Nezadovoljiv rezultat čiščenja**

Čistilni valji pred prvo uporabo niso bili oprani.

- Čistilne valje operite v pralnem stroju pri 60 °C (glejte poglavje *Čiščenje čistilnih valjev*).

Čistilni valji so umazani.

- Očistite čistilne valje.

Čistilni valji niso ustrezno navlaženi.

- Čistilne valje navlažite tako, da aktivirate funkcijo povečanja (glejte poglavje *Začetek dela*).

Letve za razdelitev vode so umazane.

- Očistite letve za razdelitev vode (glejte poglavje *Čiščenje letev za razdelitev vode*).

Uporabljeno je bilo napačno čistilo ali napačno odmerjanje.

- Uporabljajte samo navedeno čistilo podjetja KÄRCHER in pazite na ustrezne odmerke.

Na tleh so ostanki drugih čistil.

- Čistilne valje temeljito očistite z vodo, da odstranite ostanke čistila.
- Tla večkrat očistite z napravo in čistimi čistilnimi valji, brez uporabe čistila.
- Ostanke čistila na tleh se odstranijo.

**Sprejem vode ni optimalen**

Predala za pometanje nista pravilno nameščen v napravi.

- V napravo pravilno vstavite predala za pometanje (glejte poglavje *Očistite predal za pometanje*).

Čistilni valji so obrabljeni.

- Zamenjajte čistilne valje (glejte poglavje *Čiščenje čistilnih valjev*).

**Naprava izgublja umazano vodo**

Rezervoar za umazano vodo je poln.

- Izpraznite rezervoar za umazano vodo (glejte poglavje *Praznjenje rezervoar za umazano vodo*).

Rezervoar za umazano vodo ni pravilno nameščen na napravi.

- V napravo pravilno vstavite rezervoar za umazano vodo (glejte poglavje *Praznjenje rezervoar za umazano vodo*).

Predala za pometanje nista pravilno nameščen v napravi.

- V napravo pravilno vstavite predala za pometanje (glejte poglavje *Očistite predal za pometanje*).

Rezervoar za umazano vodo je poškodovan.

- Obrnite se na pooblaščen servisno službo.

## Garancija

V vsaki državi veljajo garancijski pogoji, ki jih je izdala naša pristojna prodajna družba. V garancijskem roku bodo morebitne motnje v delovanju naprave odpravljene brezplačno, če je njihov vzrok napaka v materialu ali napaka pri proizvodnji. Pri uveljavljanju garancije zago-

tovite dokazilo o nakupu in stopite v stik s prodajalcem ali z najbližjo servisno službo.  
Naslov najdete na hrbtni strani.

## Pribor in nadomestni deli

Uporabljajte samo originalni pribor in originalne nadomestne dele, ki zagotavljajo varno in nemoteno delovanje naprave.

Informacije o priboru in nadomestnih delih najdete na spletnem naslovu [www.kaercher.com](http://www.kaercher.com).

### Seznam nadomestnih delov

Uporabljajte samo originalne pakete akumulatorskih baterij znamke KÄRCHER. Ne uporabljajte baterij, ki jih lahko ponovno napolnite.

Ime	Številka za naročilo
Komplet valjev, standardni, siva/modra	4.030-088.0
Komplet valjev, trd, siva/zelena	4.030-126.0
CA 50 C, Floor Pro Professional (1,0 l)	6.296-053.0
Dozirna glava	6.393-185.0
Paket akumulatorskih baterij Battery Power 18/25 DW	
Paket akumulatorskih baterij Battery Power 18/50 DW	
Paket akumulatorskih baterij Battery Power+ 18/30 DW	
Hitri polnilnik Battery Power 18/25	2.445-032.0
Hitri polnilnik Battery Power+ 18/60	2.445-044.0
Univerzalni polnilnik Battery Power+ 18-36/60	2.445-054.0

## Izjava EU o skladnosti

S tem izjavljamo, da v nadaljevanju navedeni stroj zaradi svoje zasnove in konstrukcije ter v izvedbi, kakršno dajemo na tržišče, ustreza osnovnim zahtevam glede varnosti in varovanja zdravja v skladu z EU-direktivami. V primeru sprememb na stroju brez našega soglasja ta izjava izgubi veljavnost.

Izdelek: Čistilnik tal

Tip: 1.783-xxx

### Zadevne EU-direktive

2006/42/ES (+2009/127/ES)

2014/30/EU

2011/65/EU

### Uporabljeni harmonizirani standardi

EN 60335-1

EN 60335-2-72

EN 62233: 2008

EN 55014-1: 2017 + A11: 2020

EN 55014-2: 2015

EN IEC 63000: 2018

Podpisniki ravnajo po navodilih in s pooblastilom uprave.



H. Jenner

Chairman of the Board of Management



S. Reiser

Director Regulatory Affairs & Certification

Pooblaščenca oseba za dokumentacijo:

S. Reiser  
Alfred Kärcher SE & Co. KG  
Alfred-Kärcher-Str. 28 - 40  
71364 Winnenden (Nemčija)  
Tel.: +49 7195 14-0  
Faks: +49 7195 14-2212  
Winnenden, 1. 4. 2021

## Tehnični podatki

### Električni priključek

Nazivna napetost	V	18 DC
Nazivna moč	W	70
Razred zaščite		III

Stopnja zaščite IPX4

### Podatki o zmogljivosti naprave

Vrtljaji valja na minuto za stopnjo vrt/min 500  
čiščenja 1

Vrtljaji valja na minuto za funkcijo vrt/min 650  
povečanja

Čas delovanja pri polni akumulatorski bateriji min 45

### Količina polnjenja

Prostornina rezervoarja za svežo vodo ml 1000

Prostornina rezervoarja za umazano vodo ml 700

### Mere in mase

Masa (brez pribora in tekočin za čiščenje) kg 6,1

Dolžina mm 340

Širina mm 305

Višina mm 1200

### Ugotovljene vrednosti v skladu s standardom EN 60335-2-72

Vrednost tresljajev za dlani/roke  $m/s^2$  0,4

Negotovost K  $m/s^2$  0,2

Raven tlaka hrupa  $L_{pA}$  dB(A) 55

Negotovost  $K_{pA}$  dB(A) 2

Raven moči hrupa  $L_{WA}$  + negotovost  $K_{WA}$  dB(A) 71

Pridržujemo si pravico do tehničnih sprememb.

## Spis treści

Ogólne wskazówki .....	131
Ochrona środowiska .....	131
Wskazówki dotyczące bezpieczeństwa .....	131
Zastosowanie zgodne z przeznaczeniem .....	132
Zakres dostawy .....	132
Opis urządzenia .....	132
Uruchamianie .....	132
Działanie .....	133
Transport .....	135
Składowanie .....	135
Czyszczenie urządzenia .....	135
Usuwanie usterek .....	136

Gwarancja .....	137
Akcesoria i części zamienne .....	137
Deklaracja zgodności UE .....	137
Dane techniczne.....	138

## Ogólne wskazówki

Przed pierwszym użyciem urządzenia należy zapoznać się z oryginalną instrukcją obsługi dostarczoną z urządzeniem, zestawem akumulatorów i ładowarką. Postępować zgodnie z podanymi instrukcjami. Instrukcje obsługi przechować do późniejszego wykorzystania lub dla kolejnego właściciela.

- Nieprzestrzeganie instrukcji obsługi może doprowadzić do uszkodzenia urządzenia i powstania zagrożenia dla osoby obsługującej oraz innych osób.
- Ewentualne uszkodzenia transportowe należy niezwłocznie zgłosić sprzedawcy.
- Podczas rozpakowywania urządzenia należy je sprawdzić pod kątem kompletności i uszkodzeń.

## Ochrona środowiska



Materiały, z których wykonano opakowania, nadają się do recyklingu. Opakowania poddać utylizacji przyjaznej dla środowiska naturalnego.



Elektryczne i elektroniczne urządzenia zawierają cenne surowce wtórne, a często również takie części składowe jak baterie, akumulatory lub olej, które w razie niewłaściwej obsługi lub nieprawidłowej utylizacji mogą stanowić potencjalne zagrożenie dla zdrowia ludzkiego i środowiska naturalnego. Jednak te części składowe są niezbędne do prawidłowej pracy urządzenia. Urządzeń oznaczonych tym symbolem nie można wyrzucać do odpadów z gospodarstw domowych.

### Wskazówki dotyczące składników (REACH)

Aktualne informacje dotyczące składników można znaleźć na stronie: [www.kaercher.com/REACH](http://www.kaercher.com/REACH)

## Wskazówki dotyczące bezpieczeństwa

Przed rozpoczęciem użytkowania urządzenia należy przeczytać niniejszy rozdział dotyczący bezpieczeństwa oraz niniejszą oryginalną instrukcję. Postępować zgodnie z podanymi instrukcjami. Oryginalną instrukcję przechować do późniejszego wykorzystania lub dla kolejnego właściciela.

- Należy przestrzegać wskazówek zawartych w tej instrukcji obsługi oraz obowiązujących ogólnych przepisów prawnych dotyczących bezpieczeństwa i zapobiegania wypadkom.
- Umieszczone na urządzeniu tablice ostrzegawcze i informacyjne zawierają ważne zasady dotyczące bezpiecznej eksploatacji.

### Stopnie zagrożenia

#### ⚠ NIEBEZPIECZEŃSTWO

- Wskazówka dot. bezpośredniego zagrożenia, prowadzącego do ciężkich obrażeń ciała lub do śmierci.

#### ⚠ OSTRZEŻENIE

- Wskazówka dot. możliwie niebezpiecznej sytuacji, mogącej prowadzić do ciężkich obrażeń ciała lub śmierci.

#### ⚠ OSTROŻNIE

- Wskazówka dot. możliwie niebezpiecznej sytuacji, która może prowadzić do lekkich zranień.

## UWAGA

- Wskazówka dot. możliwie niebezpiecznej sytuacji, która może prowadzić do szkód materialnych.

### Zestaw akumulatorów i ładowarka

Przeczytaj również instrukcje obsługi i wskazówki dotyczące bezpieczeństwa dołączone do akumulatorów i ładowarki.

To urządzenie może być zasilane z akumulatorów 18 V Kärcher i 18 V Kärcher Battery Power + wymienionych na liście części zamiennych.

### Bezpieczna obsługa

**⚠ NIEBEZPIECZEŃSTWO** • Niebezpieczeństwo uduszenia. Opakowania foliowe należy przechowywać z dala od dzieci.

**⚠ OSTRZEŻENIE** • Urządzenie może być obsługiwane tylko przez osoby, które zostały przeszkolone w zakresie obsługi lub przedstawiły dowód potwierdzający umiejętności obsługi i zostały wyraźnie do tego wyznaczone. • Urządzenie należy użytkować wyłącznie zgodnie z przeznaczeniem. Podczas eksploatacji urządzenia uwzględnić miejscowe warunki i zwrócić uwagę na inne osoby, zwłaszcza dzieci. • W obszarach niebezpiecznych (np. na stacjach benzynowych) należy przestrzegać właściwych przepisów bezpieczeństwa. Urządzenia nie użytkować nigdy w pomieszczeniach zagrożonych wybuchem. • Dzieci oraz osoby, które nie zapoznały się z niniejszą instrukcją, nie mogą użytkować tego urządzenia. Lokalne przepisy mogą ograniczyć dopuszczalny wiek użytkownika. • Urządzenia nie mogą użytkować osoby (także dzieci) o ograniczonych możliwościach fizycznych, sensorycznych i mentalnych albo takie, którym brakuje doświadczenia i wiedzy na temat jego używania. • Dzieci nie mogą bawić się urządzeniem. • Należy pilnować dzieci, aby upewnić się, iż nie bawią się one urządzeniem. • Części ciała (np. palce, włosy) trzymać z dala od obracających się wałków czyszczących • Ryzyko obrażeń przez ostro zakończony przedmioty (np. odłamki). Chronić ręce podczas czyszczenia głowicy podłogowej.

**⚠ OSTROŻNIE** • Nie używać urządzenia, jeżeli przedtem spadło, zostało uszkodzone lub jest nieszczerne. • Obsługiwać lub przechowywać urządzenie tylko zgodnie z opisem lub rysunkiem. • Działającego urządzenia nigdy nie pozostawiać bez nadzoru.

• Przed rozpoczęciem jakichkolwiek prac serwisowych i konserwacyjnych należy wyłączyć urządzenie i wyjąć zestaw akumulatorów.

**UWAGA** • Urządzenia należy używać wyłącznie w pomieszczeniach. • Uszkodzenie urządzenia. Nigdy nie wlewać do zbiornika wody rozpuszczalników, cieczy zawierających rozpuszczalniki ani stężonych kwasów (np. środków czyszczących, benzyny, rozpuszczalników do farb i acetonu). • Włączać urządzenie tylko wtedy, gdy założony jest zbiornik czystej wody i zbiornik brudnej wody. • Nie zbierać urządzeniem żadnych ostrych ani dużych przedmiotów, np. śluzek, kamyczków lub części zabawek. • Do zbiornika czystej wody nie wlewać kwasu octowego, odkamieniaacza, olejków eterycznych ani podobnych substancji. Zwracać również uwagę, aby nie zbierać tych substancji urządzeniem. • Używać urządzenia tylko na twardych podłogach z wodoodporną powłoką, np. na lakierowanym parkiecie, emaliowanych płytkach lub linoleum. • Nie używać urządzenia do czyszczenia dywanów czy podióg dywa-

nowych. • Nie przesuwać urządzenia po kratkach podłogowych grzejników konwektorowych. Urządzenie nie może wchłonąć wydostającej się wody, gdy jest przesuwane po kratce. • Nie używać urządzenia przy temperaturach poniżej 0°C. • Urządzenie składać wyłącznie w pomieszczeniach wewnętrznych.

### Komponenty elektryczne

**⚠ NIEBEZPIECZEŃSTWO** • Nie zanurzać urządzenia w wodzie. • Nigdy nie dotykać styków ani przewodów.

**⚠ OSTRZEŻENIE** • Urządzenie zawiera podzespoły elektryczne, dlatego nie wolno czyścić go pod wodą bieżącą.

**⚠ OSTROŻNIE** • Prace naprawcze można zlecać tylko autoryzowanemu serwisowi.

### Zastosowanie zgodne z przeznaczeniem

Niniejsze urządzenie jest przystosowane do użytku komercyjnego i przemysłowego, np. w hotelach, szkołach, szpitalach, fabrykach, sklepach, biurach i lokalach na wynajem. Urządzenie należy użytkować wyłącznie w sposób zgodny z informacjami zawartymi w niniejszej instrukcji obsługi.

- Urządzenie może być używane wyłącznie do czyszczenia posadzek gładkich, odpornych na wilgoć i polerowanie.
- Urządzenie nie jest przeznaczone do czyszczenia zamrzniętych posadzek (np. w chłodniach).
- Urządzenie nie jest przeznaczone do użytku w otoczeniu zagrożonym wybuchem.

### Zakres dostawy

Podczas rozpakowywania urządzenia należy sprawdzić, czy w opakowaniu znajdują się wszystkie elementy. W przypadku stwierdzenia braków w akcesoriach lub szkód powstałych w transporcie należy zwrócić się do dystrybutora.

### Opis urządzenia

Ilustracje patrz rozkładane strony.

Rysunek A

- 1 Lampka ostrzegawcza
- 2 Przycisk funkcji Boost
- 3 Włacznik/wyłącznik
- 4 Uchwyt
- 5 Przycisk odblokowujący zestaw akumulatorowy
- 6 Gniazdo zestawu akumulatorów
- 7 Wnęka z uchwytem
- 8 Tabliczka znamionowa
- 9 Filtr czystej wody
- 10 Zbiornik czystej wody
- 11 Uchwyt pokrywy
- 12 Szczotka do czyszczenia
- 13 Pokrywa
- 14 Kłapki zamykające
- 15 Miska na brudną wodę

- 16 Zbiornik brudnej wody
- 17 Zamiatarki
- 18 Zamknięcie
- 19 Pokrywa
- 20 Głowica dozująca
- 21 Środek czyszczący CA 50 C (butelka okrągła 0,5 l)
- 22 Wałki czyszczące (wymienne)
- 23 \*Zestaw akumulatorowy Battery Power 18/25 DW lub Zestaw akumulatorów Battery Power+ 18/30 DW
- 24 Przewód zasilający ładowarki do szybkiego ładowania
- 25 Ładowarka do szybkiego ładowania Battery Power 18/25 lub Ładowarka do szybkiego ładowania Battery Power+ 18/60
- 26 Wałki czyszczące

\*BR 30/1 C Bp Pack

### Uruchamianie

#### Ładowanie zestawu akumulatorów

1. Naładować zestaw akumulatorów (patrz instrukcje obsługi i wskazówki bezpieczeństwa zestawu akumulatorów i ładowarki).

#### Wkładanie zestawu akumulatorów

1. Wsunąć zestaw akumulatorów w gniazdo zestawu w urządzeniu aż do słyszalnego zablokowania.

Rysunek B

#### Środki czyszczące i pielęgnacyjne

#### UWAGA

**Stosowanie nieodpowiednich środków czyszczących i pielęgnujących**

Stosowanie nieodpowiednich środków czyszczących i pielęgnujących może uszkodzić urządzenie i doprowadzić do wyłączenia świadczeń gwarancyjnych. Stosować tylko środki czyszczące KÄRCHER.

Zwrócić uwagę na prawidłowe dozowanie.

#### Wskazówka

W razie potrzeby do czyszczenia podłóg używać środków czyszczących lub pielęgnujących KÄRCHER.

- Podczas dozowania środków do czyszczenia lub pielęgnacji należy zwrócić uwagę na specyfikacje producenta.
- Aby uniknąć tworzenia się piany, najpierw napełnić zbiornik świeżej wody wodą, a następnie środkami do czyszczenia lub pielęgnacji.
- Aby uniknąć przeleciań, podczas napełniania wodą należy pozostawić miejsce na środki do czyszczenia lub pielęgnacji.

#### Napełnianie zbiornika świeżej wody

1. Chwycić zbiornik świeżej wody za wgnięcia z boku i wyjąć go z urządzenia.

Rysunek C

2. Otworzyć zamknięcie zbiornika.

Rysunek D

- Napełnić zbiornik świeżej wody czystą wodą wodociągową (maks. 40°C) co najwyżej do oznaczenia MAX. Jeśli ma być używany środek czyszczący, należy wlać odpowiednio mniej świeżej wody.
- W razie potrzeby dodać do zbiornika świeżej wody środki do czyszczenia lub pielęgnacji KÄRCHER.

## UWAGA

### **Przedawkowanie lub zbyt mała dawka środków do czyszczenia lub pielęgnacji**

Może być przyczyną słabych wyników czyszczenia.

Przestrzegać zalecanego dozowania środków do czyszczenia lub pielęgnacji.

### **Wskazówki**

W celu uzyskania optymalnych rezultatów czyszczenia i pielęgnacji zalecamy stosowanie wyłącznie produktów KÄRCHER i głowicy dozującej.

- Odkręcić zamknięcie butelki z detergentem.

### **Rysunek E**

- Nakręcić głowicę dozującą na butelkę okrągłą.
- Ścisnąć butelkę okrągłą na środku, aż wymagana ilość środka czyszczącego wpłynie do głowicy dozującej.

### **Rysunek F**

Zwrócić uwagę na następujące kwestie:

- wymagania producenta środka czyszczącego dotyczące proporcji mieszania środka czyszczącego i świeżej wody;
  - odpowiednią podziałkę na głowicy dozującej;
  - pojemność zbiornika.
- Otworzyć pokrywę na głowicy dozującej.
  - Wlać środek czyszczący do zbiornika.

### **Rysunek G**

- Zamknij pokrywę na głowicy dozującej.
- Zamknąć zamknięcie zbiornika.
- Włóż zbiornik świeżej wody do urządzenia aż do zablokowania.

## Działanie

### Ogólne informacje dotyczące obsługi

## UWAGA

### **Wilgoć**

Uszkodzenie wrażliwych podłóg

Przed użyciem urządzenia należy sprawdzić podłogę pod kątem wodoodporności w miejscu nierzucającym się w oczy.

Nie czyścić podłóg z materiałów wrażliwych na działanie wody, np. niepowlekanych podłóg korkowych, ponieważ wilgoć może przeniknąć do podłogi i uszkodzić ją.

## UWAGA

### **Ryzyko uszkodzenia przez wilgoć i środki czyszczące oraz skutek przewrócenia się urządzenia**

Ryzyko szkód materialnych w postaci uszkodzenia wrażliwych podłóg i wałków czyszczących na skutek długotrwałego narażenia na wilgoć i środki czyszczące. Ryzyko szkód materialnych w przypadku przewrócenia się urządzenia.

Na czas przerw w pracy i po jej zakończeniu zawsze ustawiać urządzenie w pozycji spoczynkowej.

Nie opierać urządzenia o ściany, drzwi lub inne przedmioty.

## UWAGA

### **Szkody materialne**

Uszkodzenie urządzenia przez duże, spiczaste, nieporęczne przedmioty.

Nie używać ani nie przechowywać urządzenia na twardej, gruboziarnistych zabrudzeniach i twardych przedmiotach, ponieważ części mogą zakleszczyć się pod zbiornikiem brudnej wody i porysować podłogę oraz zbiornik.

Przed rozpoczęciem pracy i składowaniem urządzenia należy usunąć z podłoża przedmioty, np. odłamki i kamiki.

- Aby uzyskać optymalne wyniki czyszczenia, przed pierwszym użyciem wyprać wałki czyszczące w palce w temperaturze 60°C.

- Należy przemieszczać się tyłem w kierunku drzwi, aby na świeżo wyczyszczonej podłodze nie pozostały ślady butów.

### **Rysunek H**

- Podłogę czyści się, przesuwając urządzenie do przodu i do tyłu z taką samą prędkością, jak podczas odkurzania.
- W przypadku silnych zabrudzeń aktywować funkcję Boost. W tym celu nacisnąć i przytrzymać przycisk funkcji Boost. Gdy funkcja Boost jest aktywna, zwiększa się prędkość wałków i ilość świeżej wody. Pozwolił to urządzeniu przesunąć się powoli po podłodze bez wywierania nacisku.

### **Rysunek I**

- W przypadku zablokowania wałków czyszczących, np. wskutek zakleszczenia, urządzenie wyłącza się. Zapala się lampka ostrzegawcza.

Usunąć blokadę.

Aby ponownie włączyć urządzenie, nacisnąć dwukrotnie włącznik/wyłącznik.

### **Wskazówka**

Pierwsze naciśnięcie kasuje błąd, drugie naciśnięcie włącza urządzenie.

Jeśli włącznik/wyłącznik nie zostanie naciśnięty, lampka ostrzegawcza zgaśnie po 10 s. Aby włączyć urządzenie, nacisnąć raz włącznik/wyłącznik.

### **Rysunek J**

- Kiedy zestaw akumulatorów jest bliski wyczerpania, włącznik/wyłącznik zaczyna migać.

### **Rysunek K**

Nacisnąć włącznik/wyłącznik.

Urządzenie wyłącza się.

Wyjąć zestaw akumulatorów z urządzenia i naładować go (patrz rozdział *Zakończenie pracy*).

### **Wskazówka**

Aby uniknąć szkodliwego całkowitego rozładowania zestawu akumulatorów, urządzenie wyłącza się przed całkowitym rozładowaniem zestawu.

- Na czas przerwy w pracy i po jej zakończeniu należy wyłączyć urządzenie i ustawić je w pozycji spoczynkowej. Gdy urządzenie jest w pozycji spoczynkowej, wałki czyszczące nie dotykają podłogi.

### **Rysunek L**

- Podczas parkowania urządzenia nie opierać go o ściany, drzwi lub inne przedmioty; zamiast tego ustawić urządzenie w pozycji spoczynkowej.

### **Rysunek M**

## Rozpoczęcie pracy

## UWAGA

### **Niekontrolowane poruszanie się**

Uszkodzenie urządzenia i szkody materialne

Zaraz po włączeniu urządzenia wałki czyszczące zaczynają się obracać.

Przytrzymać uchwył, aby urządzenie nie poruszało się samoczynnie.

## UWAGA

### Niewłożony zbiornik czystej lub brudnej wody

#### Szkody materialne

Przed rozpoczęciem czyszczenia upewnij się, że zbiornik czystej wody jest napełniony wodą, a zbiornik brudnej wody jest włożony do urządzenia.

1. Wyjąć wałki czyszczące z urządzenia (patrz rozdział *Czyszczenie wałków czyszczących*).
2. Zwiłżyć wałki czyszczące świeżą wodą.
3. Zamontować wałki czyszczące.
4. Nacisnąć włącznik/wyłącznik.

#### Rysunek N

Urządzenie włącza się.

5. Włączyć funkcję Boost, aby usunąć uporczywe zabrudzenia (patrz rozdział *Ogólne informacje dotyczące obsługi*).

### Opróżnianie zbiornika brudnej wody

- Opróżnić zbiornik brudnej wody, gdy jest on pusty lub urządzenie przestaje pochłaniać wilgoć i woda pozostaje na podłodze.

1. Nacisnąć włącznik/wyłącznik.

#### Rysunek L

Urządzenie wyłącza się.

2. Ustawić urządzenie w pozycji spoczynkowej (patrz rozdział *Ogólne informacje dotyczące obsługi*).
3. Zwolnić dwie klapy blokujące na urządzeniu.

#### Rysunek O

Zbiornik brudnej wody odłącza się od urządzenia.

4. Podnieść urządzenie i odstawić na bok.
5. Aby przetransportować zbiornik brudnej wody do punktu opróżniania, nie trzymać go za pokrywę, ale chwycić obiema rękami z boku za tackę ociekową. Utrzymać zbiornik brudnej wody w pozycji poziomej, aby uniknąć wycieknięcia brudnej wody.
6. Opróżnić zbiornik brudnej wody.

#### Rysunek P

W przypadku silnego zabrudzenia przepłukać zbiornik brudnej wody wodą z kranu (patrz rozdział *Czyszczenie zbiornika brudnej wody*).

7. Wyczyścić zamiatarki (patrz rozdział *Czyszczenie zamiatarek*).
8. Włożyć zbiornik brudnej wody do urządzenia, wykonując powyższe czynności w odwrotnej kolejności.

### Przerwanie pracy

## UWAGA

### Ryzyko uszkodzenia przez wilgoć i środki czyszczące oraz skutek przewrócenia się urządzenia

Ryzyko szkód materialnych w postaci uszkodzenia wrażliwych podłóg i wałków czyszczących na skutek długotrwałego narażenia na wilgoć i środki czyszczące. Ryzyko szkód materialnych w przypadku przewrócenia się urządzenia.

Na czas przerw w pracy i po jej zakończeniu zawsze ustawiać urządzenie w pozycji spoczynkowej.

Nie opierać urządzenia o ściany, drzwi lub inne przedmioty.

1. Nacisnąć włącznik/wyłącznik.

#### Rysunek L

Urządzenie wyłącza się.

2. Ustawić urządzenie w pozycji parkowania (patrz rozdział *Ogólne informacje dotyczące obsługi*).

### Plukanie wałków czyszczących

Dzięki funkcji plukania wałki czyszczące można czyścić w trakcie pracy, jeśli ulegają znacznemu zabrudzeniu.

## Wskazówka

Po zakończeniu pracy i przed składowaniem urządzenia wałki czyszczące należy wyjąć i wyczyścić pod bieżącą wodą lub w pralce (patrz rozdział *Czyszczenie wałków czyszczących*). Funkcja plukania nie zastępuje końcowego dokładnego czyszczenia.

1. Nacisnąć włącznik/wyłącznik.

#### Rysunek L

Urządzenie wyłącza się.

2. Ustawić urządzenie w pozycji parkowania (patrz rozdział *Ogólne informacje dotyczące obsługi*).
3. Sprawdzić poziom w zbiorniku świeżej wody, musi wynosić co najmniej 50%.

Jeśli to konieczne, napełnić zbiornik odpowiednią ilością świeżej wody (patrz rozdział *Napełnianie zbiornika świeżej wody*).

4. Nacisnąć i przytrzymać przycisk funkcji Boost.

#### Rysunek Q

5. Nacisnąć i przytrzymać włącznik/wyłącznik. Po ok. 3 sekundach włącza się funkcja plukania, wałki czyszczące obracają się i są plukane. Włącznik/wyłącznik miga.

6. Puścić przycisk funkcji Boost i włącznik/wyłącznik.
7. Urządzenie wyłącza się automatycznie po ok. 2 minutach.

Funkcję plukania można zakończyć w dowolnym momencie, naciskając włącznik/wyłącznik.

8. Opróżnić zbiornik brudnej wody (patrz rozdział *Opróżnianie zbiornika brudnej wody*).
9. Sprawdzić stan napełnienia zbiornika świeżej wody; jeśli to konieczne, napełnić zbiornik odpowiednią ilością świeżej wody (patrz rozdział *Napełnianie zbiornika świeżej wody*).

### Zakończenie pracy

1. Nacisnąć włącznik/wyłącznik.

#### Rysunek L

Urządzenie wyłącza się.

2. Ustawić urządzenie w pozycji parkowania (patrz rozdział *Ogólne informacje dotyczące obsługi*).
3. Nacisnąć przycisk odblokowujący zestaw akumulatorów i wyciągnąć zestaw z gniazda.

#### Rysunek R

4. Naładować zestaw akumulatorów. Po użyciu naładować również częściowo rozładowane zestawy akumulatorów.

## UWAGA

### Uporczywe zabrudzenia

Uporczywe zabrudzenia mogą trwale uszkodzić urządzenie.

Zaleca się całkowite wyczyszczenie urządzenia po każdym użyciu.

5. Oczyszczyć urządzenie (patrz rozdział *Czyszczenie urządzenia*).

### Przechowywanie urządzenia

## UWAGA

### Ryzyko uszkodzenia i nieprzyjemnego zapachu spowodowanych przez płyiny i wilgotne zabrudzenia

Płyiny i wilgotne zabrudzenia w urządzeniu mogą prowadzić do gromadzenia się bakterii i powstawania nieprzyjemnego zapachu, gdy nie jest ono używane lub jest magazynowane.

Wilgotny brud może wysychać w urządzeniu i na wałkach czyszczących oraz wpływać na wydajność czyszczenia za pomocą urządzenia.

Opróżnić zbiorniki świeżej i brudnej wody po zakończeniu pracy i przed zmagazynowaniem urządzenia.

Wyczyścić zbiornik brudnej wody, zmiataarki i wałki czyszczące.

Czyste wałki czyszczące powinny wyschnąć na powietrzu, np. zamontowane na urządzeniu lub ustawione pionowo. Nie umieszczać mokrych wałków czyszczących na powierzchniach wrażliwych na wilgoć, w zamkniętych pojemnikach ani szafkach.

1. Oczyszczyć urządzenie (patrz rozdział *Czyszczenie urządzenia*).
2. Oczyszczyć zbiornik brudnej wody (patrz rozdział *Czyszczenie zbiornika brudnej wody*).
3. Oczyszczyć zmiataarki (patrz rozdział *Czyszczenie zmiatarek*).
4. Oczyszczyć wałki czyszczące (patrz rozdział *Czyszczenie wałków czyszczących*).
5. Naładować zestaw akumulatorów (patrz instrukcje obsługi zestawu akumulatorów i ładowarki).
6. Ustawić urządzenie w pozycji spoczynkowej (patrz rozdział *Ogólne informacje dotyczące obsługi*) i przechowywać w suchym wnętrzu.

## Transport

### ⚠ OSTROŻNIE

#### **Nieuwzględnianie masy urządzenia**

Niebezpieczeństwo odniesienia obrażeń i uszkodzenia. Podczas transportu zwrócić uwagę na masę urządzenia.

1. Aby przenieść urządzenie, należy skorzystać z wnętrza z uchwytem pod gniazdem zestawu akumulatorów.

#### **Rysunek S**

2. Na czas transportu w pojazdach należy zabezpieczyć urządzenie przed ślizganiem się i przechyleniem zgodnie z obowiązującymi przepisami.

## Składowanie

### ⚠ OSTROŻNIE

#### **Nieuwzględnianie masy urządzenia**

Niebezpieczeństwo odniesienia obrażeń i uszkodzenia. Podczas składowania uwzględnić masę urządzenia. Urządzenie wolno przechowywać tylko w pomieszczeniach zamkniętych.

1. Nacisnąć przycisk odblokowujący zestaw akumulatorów i wyciągnąć zestaw z gniazda, aby uniknąć rozładowania zestawu.

#### **Rysunek R**

## Czyszczenie urządzenia

### Czyszczenie urządzenia

### UWAGA

**Ryzyko uszkodzenia i nieprzyjemnego zapachu spowodowanych przez plynny i wilgotne zabrudzenia**

Plynny i wilgotne zabrudzenia w urządzeniu mogą prowadzić do gromadzenia się bakterii i powstawania nieprzyjemnego zapachu, gdy nie jest ono używane lub jest magazynowane.

Wilgotny brud może wysychać w urządzeniu i na wałkach czyszczących oraz wpływać na wydajność czyszczenia za pomocą urządzenia.

Opróżnić zbiorniki świeżej i brudnej wody po zakończeniu pracy i przed zmagazynowaniem urządzenia. Wyczyścić zbiornik brudnej wody, zmiataarki i wałki czyszczące.

Czyste wałki czyszczące powinny wyschnąć na powietrzu, np. zamontowane na urządzeniu lub ustawione pionowo. Nie umieszczać mokrych wałków czyszczących na powierzchniach wrażliwych na wilgoć, w zamkniętych pojemnikach ani szafkach.

1. Nacisnąć włącznik/wyłącznik.

#### **Rysunek L**

Urządzenie wyłącza się.

2. Ustawić urządzenie w pozycji spoczynkowej (patrz rozdział *Ogólne informacje dotyczące obsługi*).
3. Zetrzeć brud i pozostałości środka czyszczącego z obudowy wilgotną szmatką.
4. Wyjąć zbiornik czystej wody, opróżnić go i włożyć z powrotem do urządzenia (patrz rozdział *Napełnianie zbiornika świeżej wody*).

### Czyszczenie zbiornika brudnej wody

### UWAGA

#### **Uporczywe zabrudzenia**

Uporczywe zabrudzenia mogą trwale uszkodzić urządzenie.

Zalecamy czyszczenie urządzenia po każdym użyciu. Regularnie czyścić zbiornik brudnej wody.

1. Nacisnąć włącznik/wyłącznik.

#### **Rysunek L**

Urządzenie wyłącza się.

2. Ustawić urządzenie w pozycji spoczynkowej (patrz rozdział *Ogólne informacje dotyczące obsługi*).
3. Opróżnić zbiornik brudnej wody (patrz rozdział *Opróżnianie zbiornika brudnej wody*).
4. Pociągnąć za uchwyt pokrywy i zdjąć pokrywę.

#### **Rysunek T**

5. Oczyszczyć miskę na brudną wodę i pokrywę wodą z kranu.

#### **Rysunek U**

6. Pozostawić miskę na brudną wodę i pokrywę do wyschnięcia lub wytrzeć je niestrzępiącą się szmatką.
7. Zmontować zbiornik brudnej wody i włożyć go do urządzenia, wykonując powyższe czynności w odwrotnej kolejności.

### Czyszczenie zmiatarek

### UWAGA

#### **Uporczywe zabrudzenia**

Uporczywe zabrudzenia mogą trwale uszkodzić urządzenie.

Zalecamy czyszczenie urządzenia po każdym użyciu. Czyścić zmiataarki regularnie.

1. Nacisnąć włącznik/wyłącznik.

#### **Rysunek L**

Urządzenie wyłącza się.

2. Ustawić urządzenie w pozycji spoczynkowej (patrz rozdział *Ogólne informacje dotyczące obsługi*).
3. Zdemontować zbiornik brudnej wody (patrz rozdział *Opróżnianie zbiornika brudnej wody*).
4. Zdemontować zmiataarki.

- a Odczepić zmiataarki z boku i przechylić je do przodu.

- b Wyciągnąć zmiataarki, pociągając je w bok.

#### **Rysunek V**

5. Oczyszczyć obie zmiataarki pod bieżącą wodą.

#### **Rysunek W**

6. Zdjąć szcotełkę do czyszczenia z pokrywy zbiornika brudnej wody i usunąć wszelkie zabrudzenia, które utknęły w grzebieniach (otoczone ramką na ilustracji).

7. Zamontować obie zamiatarki w odwrotnej kolejności.

### Czyszczenie wałków czyszczących

#### UWAGA

**Resztki środka czyszczącego w wałkach czyszczących**

*Tworzenie się piany*

*Po każdym użyciu umyć wałki czyszczące pod bieżącą wodą lub wyprać w pralce.*

#### UWAGA

**Uszkodzenia spowodowane wypraniem wałków czyszczących z użyciem płynu do płukania lub użyciem suszarki bębnowej**

*Uszkodzenie mikrowłókien*

*Nie używać płynu do płukania do prania wałków czyszczących w pralce.*

*Nie wkładać wałków czyszczących do suszarki bębnowej.*

*Nie wybielać ani nie prasować wałków czyszczących.*

1. Nacisnąć włącznik/wyłącznik.

#### Rysunek L

Urządzenie wyłącza się.

2. Ustawić urządzenie w pozycji spoczynkowej (patrz rozdział *Ogólne informacje dotyczące obsługi*).
3. Chwycić wałki czyszczące za zagłębione uchwyty z boku i wykręcić je.

#### Rysunek X

4. Wyczyścić wałki czyszczące pod bieżącą wodą lub wyprać je w pralce w temperaturze maks. 60°C.

#### Rysunek Y

5. Oczyścić napędy wałków wilgotną szmatką.
6. Przykręcić wałki czyszczące na ich napędach. Zwrócić uwagę na kolorystykę wnętrza walca i napędu walca (zielony do zielonego, niebieski do niebieskiego).

#### Rysunek Z

7. Zamontować wałki na urządzeniu lub pozostawić do wyschnięcia ustawione w pozycji pionowej.

### Czyszczenie listew rozprowadzających wodę

#### UWAGA

**Uporczywe zabrudzenia**

*Uporczywe zabrudzenia mogą trwale uszkodzić urządzenie.*

*Zalecamy czyszczenie urządzenia po każdym użyciu.*

*Regularnie czyścić listwy rozprowadzające wodę.*

1. Nacisnąć włącznik/wyłącznik.

#### Rysunek L

Urządzenie wyłącza się.

2. Ustawić urządzenie w pozycji spoczynkowej (patrz rozdział *Ogólne informacje dotyczące obsługi*).
3. Zdemontować zbiornik brudnej wody (patrz rozdział *Opróżnianie zbiornika brudnej wody*).
4. Wyjąć wałki czyszczące (patrz rozdział *Czyszczenie wałków czyszczących*).
5. Zdjąć osłony z listew rozprowadzających wodę.

#### Rysunek AA

**Wskazówka montażowa**

*Zwrócić uwagę na boczne oznaczenia na osłonach i na urządzeniu (L do L, R do R).*

6. Oczyścić osłony pod bieżącą wodą.
7. Wyczyścić obie listwy rozprowadzające wodę (pokazane w ramce) wilgotną szmatką.

#### Rysunek AB

8. Sprawdzić otwory wlotowe świeżej wody (strzałki) pod kątem zanieczyszczeń, w razie potrzeby usu-

nąć uporczywe zabrudzenia szczoteczką do czyszczenia.

9. Wykonać montaż w odwrotnej kolejności.

### Usuwanie usterek

Usterki mają często proste przyczyny, które można usunąć samodzielnie, korzystając z poniższego przeglądu. W razie wątpliwości lub wystąpienia usterek innych niż wymienione należy skontaktować się z autoryzowanym serwisem.

**Wałki czyszczące nie obracają się i zapala się lampka ostrzegawcza**

Zadziałało wyłączenie silnika napędowego ze względów bezpieczeństwa, np. wskutek nadmiernego nacisku na wałki czyszczące lub uderzenie o ścianę lub narożnik.

- Nacisnąć dwukrotnie włącznik/wyłącznik. Podczas czyszczenia przesuwać urządzenie tylko do przodu i do tyłu, nie wywierając na nie żadnego nacisku.

Wałki czyszczące są zablokowane.

- Sprawdzić, czy nie doszło do zakleszczenia jakiegokolwiek przedmiotu w wałkach czyszczących. Usunąć zakleszczone przedmioty.
- Sprawdzić, czy na zamiatarkach nie zebrał się brud i w razie potrzeby usunąć go (patrz rozdział *Czyszczenie zamiatarek*).
- Sprawdzić, czy zamiatarki są prawidłowo założone. W tym celu zdjąć i ponownie założyć zamiatarki.

**Nie można włączyć urządzenia**

Zestaw akumulatorów jest rozładowany.

- Wyjąć zestaw akumulatorów z gniazda i naładować go (patrz rozdział *Zakończenie pracy*).
- Wsunąć naładowany zestaw akumulatorów w gniazdo aż do zablokowania (patrz rozdział *Wkładanie zestawu akumulatorów*).

Zestaw akumulatorów nie jest zablokowany w gnieździe.

- Wsunąć zestaw akumulatorów w gniazdo aż do zablokowania (patrz rozdział *Wkładanie zestawu akumulatorów*).

**Urządzenie nie zbiera brudu**

Brak wody w zbiorniku świeżej wody.

- Włać wodę do zbiornika świeżej wody (patrz rozdział *Napełnianie zbiornika świeżej wody*).

Zbiornik świeżej wody nie jest prawidłowo umieszczony w urządzeniu.

- Włożyć zbiornik świeżej wody tak, aby był mocno osadzony w urządzeniu.

Brak zbiornika brudnej wody lub nie jest on prawidłowo umieszczony w urządzeniu.

- Sprawdzić, czy pokrywa jest prawidłowo zamontowana na misce na brudną wodę (patrz rozdział *Czyszczenie zbiornika brudnej wody*).
- Włożyć zbiornik na brudną wodę do urządzenia i prawidłowo zamocować.

Brak zamiatarek lub nie są one prawidłowo osadzone w zbiorniku na brudną wodę.

- Umieścić zamiatarki prawidłowo w zbiorniku na brudną wodę (patrz rozdział *Czyszczenie zamiatarek*).

Brak wałków czyszczących lub nie są one prawidłowo osadzone w urządzeniu.

- Włożyć wałki czyszczące lub prawidłowo przykręcić je do napędów (patrz rozdział *Czyszczenie wałków czyszczących*).

Wałki czyszczące są brudne lub zużyte.

- Wyczyścić lub wymienić wałki czyszczące.



Listwy rozprowadzające wodę są zabrudzone.

- Oczyszczyć filtr włosów (patrz rozdział *Czyszczenie listew rozprowadzających wodę*).

#### Wałki czyszczące są zbyt suche

Wałki czyszczące nie są dostatecznie nawilżone.

- Zwilżyć wałki czyszczące, aktywując funkcję Boost (patrz rozdział *Ogólne informacje dotyczące obsługi*).

Filtr czystej wody jest zabrudzony.

- Oczyszczyć filtr świeżej wody.
  - a Wyjąć zbiornik świeżej wody (patrz rozdział *Napełnianie zbiornika świeżej wody*).**Rysunek AC**
  - b Wyjąć filtr czystej wody.
  - c Wyczyścić filtr czystej wody pod bieżącą wodą.
  - d Wykonać montaż w odwrotnej kolejności.

#### Niezadawalający efekt czyszczenia

Wałki czyszczące nie zostały umyte przed pierwszym użyciem.

- Wyprać wałki czyszczące w pralce w temperaturze 60°C (patrz rozdział *Czyszczenie wałków czyszczących*).

Wałki czyszczące są zabrudzone.

- Wyczyścić wałki czyszczące.

Wałki czyszczące nie są dostatecznie nawilżone.

- Zwilżyć wałki czyszczące, aktywując funkcję Boost (patrz rozdział *Rozpoczęcie pracy*).

Listwy rozprowadzające wodę są zabrudzone.

- Oczyszczyć filtr włosów (patrz rozdział *Czyszczenie listew rozprowadzających wodę*).

Użyto niewłaściwego środka czyszczącego lub dawki.

- Stosować tylko podany środek czyszczący KÄRCHER i zwracać uwagę na prawidłowe dozowanie.

Na podłodze znajdują się pozostałości innych środków czyszczących.

- Dokładnie umyć wałki czyszczące wodą z pozostałości środków czyszczących.
- Kilkakrotnie umyć podłogę urządzeniem z czystymi wałkami czyszczącymi bez środka czyszczącego. Resztki środka czyszczącego z podłogi zostaną usunięte.

#### Absorpcja wody nie jest optymalna

Zamiatarki nie są prawidłowo osadzone w urządzeniu.

- Umieścić zamiatarki prawidłowo w urządzeniu (patrz rozdział *Czyszczenie zamiatarek*).

Wałki czyszczące są zużyte.

- Wymienić wałki czyszczące (patrz rozdział *Czyszczenie wałków czyszczących*).

#### Urządzenie pozostawia za sobą brudną wodę

Zbiornik brudnej wody jest pełny.

- Opróżnić zbiornik brudnej wody (patrz rozdział *Opróżnianie zbiornika brudnej wody*).

Zbiornik brudnej wody nie jest prawidłowo osadzony w urządzeniu.

- Umieścić zbiornik brudnej wody prawidłowo w urządzeniu (patrz rozdział *Opróżnianie zbiornika brudnej wody*).

Zamiatarki nie są prawidłowo osadzone w urządzeniu.

- Umieścić zamiatarki prawidłowo w urządzeniu (patrz rozdział *Czyszczenie zamiatarek*).

Zbiornik brudnej wody jest uszkodzony.

- Skontaktować się z autoryzowanym serwisem.

## Gwarancja

W każdym kraju obowiązują warunki gwarancji określone przez dystrybutora. Ewentualne usterki urządzenia usuwane są w okresie gwarancji bezpłatnie, o ile spowodowane są błędem materiałowym lub produkcyjnym.

W sprawach napraw gwarancyjnych prosimy kierować się z dowodem zakupu do dystrybutora lub do autoryzowanego punktu serwisowego.

(Adres znajduje się na odwrocie)

## Akcesoria i części zamienne

Należy stosować tylko oryginalne akcesoria i części zamienne, ponieważ gwarantują one bezpieczną i bezawaryjną pracę urządzenia.

Informacje dotyczące akcesoriów i części zamiennych można znaleźć na stronie [www.kaercher.com](http://www.kaercher.com).

### Lista części zamiennych

Używać tylko oryginalnych zestawów akumulatorów KÄRCHER, a nie baterii jednorazowych.

Nazwa	Numer katalogowy
Zestaw wałków standardowych, kolor szary i niebieski	4.030-088.0
Zestaw wałków twardych, kolor szary i zielony	4.030-126.0
CA 50 C, Floor Pro Professional (1,0 l)	6.296-053.0
Głowica dozująca	6.393-185.0
Zestaw akumulatorów Battery Power 18/25 DW	
Zestaw akumulatorów Battery Power 18/50 DW	
Zestaw akumulatorów Battery Power+ 18/30 DW	
Ładowarka do szybkiego ładowania Battery Power 18/25	2.445-032.0
Ładowarka do szybkiego ładowania Battery Power+ 18/60	2.445-044.0
Uniwersalna ładowarka Battery Power+ 18-36/60	2.445-054.0

## Deklaracja zgodności UE

Niniejszym oświadczamy, że określone poniżej urządzenie odpowiada pod względem koncepcji, konstrukcji oraz wprowadzonej przez nas do handlu wersji obowiązującym zasadniczym wymogom dyrektyw UE dotyczącym bezpieczeństwa i zdrowia. Wszelkie niezgodnione z nami modyfikacje urządzenia powodują utratę ważności tego oświadczenia.

Produkt: urządzenie do czyszczenia podłóg

Typ: 1.783-xxx

#### Obowiązujące dyrektywy UE

2006/42/WE (+2009/127/WE)

2014/30/UE

2011/65/UE

#### Zastosowane normy zharmonizowane

EN 60335-1

EN 60335-2-72

EN 62233: 2008

EN 55014-1: 2017 + A11: 2020

EN 55014-2: 2015

EN IEC 63000: 2018

Niżej podpisane osoby działają na zlecenie i z upoważnienia zarządu.

Administrator dokumentații:  
S. Reiser  
Alfred Kärcher SE & Co. KG  
Alfred-Kärcher-Str. 28 - 40  
71364 Winnenden (Germany)  
Tel.: +49 7195 14-0  
Faks: +49 7195 14-2212  
Winnenden, 01.04.2021 r.

Punerea în funcțiune .....	140
Regim .....	140
Transport .....	142
Depozitarea .....	142
Curățarea dispozitivului .....	142
Remediarea defecțiunilor .....	144
Garanție .....	145
Accesorii și piese de schimb .....	145
Declarație de conformitate UE .....	145
Date tehnice .....	145

## Dane techniczne

### Przylącze elektryczne

Napięcie nominalne	V	18 DC
Moc znamionowa	W	70
Klasa ochrony		III
Stopień ochrony		IPX4

### Wydajność urządzenia

Liczba obrotów wałka na minutę, poziom czyszczenia 1	obr./min	500
Liczba obrotów wałka na minutę, funkcja Boost	obr./min	650
Czas pracy przy w pełni naładowanym akumulatorze	min	45

### Ilość napełnienia

Pojemność zbiornika czystej wody	ml	1000
Pojemność zbiornika brudnej wody	ml	700

### Wymiary i masa

Ciężar (bez akcesoriów i cieczy używanych do czyszczenia)	kg	6,1
Długość	mm	340
Szerokość	mm	305
Wysokość	mm	1200

### Wartości określone zgodnie z EN 60335-2-72

Drgania przenoszone przez koł- czyzny górne	m/s <sup>2</sup>	0,4
Niepewność pomiaru K	m/s <sup>2</sup>	0,2
Poziom ciśnienie akustycznego L <sub>pA</sub>	dB(A)	55
Niepewność pomiaru K <sub>pA</sub>	dB(A)	2
Poziom mocy akustycznej L <sub>WA</sub> + niepewność pomiaru K <sub>WA</sub>	dB(A)	71

Zmiany techniczne zastrzeżone.

## Cuprins

Indicații generale .....	138
Protecția mediului .....	138
Indicații privind siguranța .....	138
Utilizarea conform destinației .....	139
Pachet de livrare .....	139
Descrierea dispozitivului .....	139

## Indicații generale

Înainte de a utiliza dispozitivul pentru prima dată, citiți instrucțiunile de utilizare originale incluse ale dispozitivului, setului de acumulatori și încărcătorului. Respectați aceste instrucțiuni.

Păstrați manualele pentru viitoarele utilizări sau pentru viitorul posesor.

- Dacă nu sunt respectate instrucțiunile de utilizare, pot apărea defecțiuni la nivelul dispozitivului și pericole pentru operator și alte persoane.
- Dacă intervin defecțiuni la transport, informați imediat distribuitorul.
- La despachetare, verificați conținutul pentru a vă asigura că nu lipsesc accesorii și că nu există alte deteriorări.

## Protecția mediului



Materialele de ambalare sunt reciclabile. Vă rugăm să eliminați ambalajele în mod ecologic.



Aparatele electrice și electronice conțin materiale reciclabile prețioase și, uneori, componente precum baterii, acumulatori sau uleiuri, care, în cazul utilizării incorecte sau al eliminării

necorespunzătoare, pot reprezenta un potențial pericol pentru sănătatea oamenilor și pentru mediul înconjurător. Pentru funcționarea corectă a aparatului, aceste componente sunt necesare. Aparatele marcate cu acest simbol nu trebuie aruncate la gunoii menajer.

### Observații referitoare la materialele conținute (REACH)

Informații actuale referitoare la materialele conținute puteți găsi la adresa: [www.kaercher.com/REACH](http://www.kaercher.com/REACH)

## Indicații privind siguranța

Înainte de prima utilizare a dispozitivului, citiți acest capitol referitor la siguranță, cât și instrucțiunile originale. Respectați aceste instrucțiuni. Păstrați instrucțiunile originale pentru viitoarele utilizări sau pentru viitorul posesor.

- În afară de indicațiile din instrucțiunile de utilizare, este necesar să fie luate în considerare și prevederile generale privind protecția muncii și prevenirea accidentelor de muncă, emise de organele legislative.
- Plăcuțele de avertizare și plăcuțele informative montate pe dispozitiv furnizează indicații importante pentru funcționarea în condiții de siguranță.

### Trepte de pericol

#### PERICOL

- *Indicație referitoare la un pericol iminent, care duce la vătămări corporale grave sau moarte.*

## ⚠️ AVERTIZARE

● Indicație referitoare la o posibilă situație periculoasă, care ar putea duce la vătămări corporale grave sau moarte.

## ⚠️ PRECAUȚIE

● Indică o posibilă situație periculoasă, care ar putea duce la vătămări corporale ușoare.

## ATENȚIE

● Indicație referitoare la o posibilă situație periculoasă, care ar putea duce la pagube materiale.

### Set de acumulatori și încărcător

În plus, citiți instrucțiunile de utilizare și instrucțiunile de siguranță care vin cu setul de acumulatori și încărcătorul.

Acest dispozitiv poate fi utilizat cu seturile de acumulatori 18 V Kärcher Battery Power și 18 V Kärcher Battery Power+ enumerate în lista pieselor de schimb.

### Manipulare în siguranță

⚠️ **PERICOL** ● Pericol de asfixiere. Nu țineți foliile de ambalaj la îndemâna copiilor.

⚠️ **AVERTIZARE** ● Pot utiliza aparatul numai persoanele care au primit instrucțiuni în ceea ce privește manipularea aparatului sau și-au demonstrat capacitatea de a opera și au fost însărcinate în mod expres.

● Folosiți aparatul doar conform destinației. Luați în considerare condițiile locale și aveți grijă în timpul lucrului cu aparatul la terțe persoane, în special la copii.

● Acordați atenție în zonele periculoase (de ex. benzinării) prescripțiilor de securitate corespunzătoare. Nu utilizați aparatul în încăperi cu pericol de explozie. ● Copiii și persoanele care nu sunt familiarizate cu aceste instrucțiuni nu au voie să utilizeze acest aparat.

Dispozițiile locale pot limita vârsta utilizatorului. ● Dispozitivul nu trebuie utilizat de persoane (inclusiv copii) cu capacități fizice, senzoriale sau psihice reduse sau lipsă de experiență și cunoștințe. ● Copiii nu trebuie lăsați să se joace cu aparatul. ● Nu lăsați copiii nesupravegheați, pentru a vă asigura că nu se joacă cu aparatul. ● Țineți departe părțile corpului (de exemplu, degetele, părul) de rolele de curățare ● Pericol de rănire din cauza obiectelor ascuțite (de exemplu, cioburi). Protejați-vă mâinile în timpul curățării capului de podea.

⚠️ **PRECAUȚIE** ● Nu utilizați aparatul dacă acesta a căzut în prealabil, prezintă deteriorări vizibile sau este neetanș. ● Operați sau depozitați aparatul doar conform descrierii, respectiv conform figurii. ● Nu lăsați niciodată aparatul nesupravegheat cât timp este în funcțiune. ● Opriți dispozitivul înainte de orice lucrare de îngrijire și de întreținere și scoateți setul de acumulatori.

**ATENȚIE** ● Utilizați dispozitivul numai în spații interioare. ● Deteriorarea aparatului. Nu umpleți niciodată rezervorul de apă cu solvenți, fluide cu conținut de solvenți sau acizi nediluți (de ex. soluție de curățat, benzină, diluant pentru vopsele și acetonă). ● Porniți dispozitivul numai atunci când sunt instalate rezervorul de apă proaspătă și rezervorul de apă reziduală. ● Nu absorbiți obiecte ascuțite sau mari, cum ar fi cioburi, pietre sau piese de jucărie. ● Nu umpleți rezervorul de apă proaspătă cu acid acetic, agenți de decalcifiere, uleiuri esențiale sau substanțe asemănătoare. De asemenea, aveți grijă să nu absorbiți aceste substanțe cu dispozitivul. ● Utilizați dispozitivul numai pe podele dure cu strat impermeabil, cum ar fi parchet lăcuit, plăci emailate sau

linoleum. ● Nu utilizați dispozitivul pentru curățarea covoarelor sau a mochetelor. ● Nu trageți dispozitivul peste grila de podea a încălzitoarelor tip convector. Dacă este tras peste grilaj, dispozitivul nu poate absorbi apa ce trece prin grilaj. ● Nu utilizați aparatul la temperaturi sub 0° C. ● Depozitați aparatul doar în spații interioare.

### Componente electrice

⚠️ **PERICOL** ● Nu scufundați aparatul în apă. ● Nu atingeți niciodată contactele sau cablurile.

⚠️ **AVERTIZARE** ● Aparatul conține componente electrice, nu spălați aparatul cu apă curentă.

⚠️ **PRECAUȚIE** ● Dispuneți realizarea lucrărilor de reparații doar de către personalul autorizat de serviciu.

### Utilizarea conform destinației

Acest dispozitiv este potrivit pentru uz comercial și industrial, de ex. în hoteluri, școli, spitale, fabrici, magazine, birouri și magazine de închiriere. Utilizați dispozitivul numai conform indicațiilor din aceste instrucțiuni de utilizare.

- Dispozitivul poate fi utilizat doar pentru curățarea podelelor rezistente la umiditate și la șlefuire.
- Dispozitivul nu este adecvat pentru curățarea podelelor înghețate (de ex. în depozite frigorifice).
- Dispozitivul nu este adecvat pentru utilizare în spații cu pericol de explozie.

### Pachet de livrare

La despachetare, verificați dacă conținutul pachetului este complet. Informați imediat distribuitorul dacă lipsesc părți componente sau dacă intervin defecțiuni la transport.

### Descrierea dispozitivului

Pentru imagini, consultați paginile pliabile. Figura A

- ① Lampă de avertizare
- ② Tasta Funcție Boost
- ③ Comutator PORNIRE/OPRIRE
- ④ Mâner
- ⑤ Buton de deblocare a setului de acumulatori
- ⑥ Suport set de acumulatori
- ⑦ Îneluș mâner
- ⑧ Plăcuță de tip
- ⑨ Filtru de apă proaspătă
- ⑩ Rezervor de apă proaspătă
- ⑪ Mâner capac
- ⑫ Perie de curățare
- ⑬ Capac
- ⑭ Clapete de blocare
- ⑮ Castron cu apă reziduală
- ⑯ Rezervor de apă reziduală
- ⑰ Măturătoare
- ⑱ Încalzitoare

- ⑲ Capac
  - ⑳ Cap de dozare
  - ㉑ Substanță de curățare CA 50 C (recipient rotund de 0,5 l)
  - ㉒ Valțuri de curățat (înlocuire)
  - ㉓ \*Set de acumulatori Battery Power 18/25 DW sau Set de acumulatori Battery Power+ 18/30 DW
  - ㉔ \*Cablul de alimentare pentru încărcător rapid
  - ㉕ \*Încărcător rapid Battery Power 18/25 sau Încărcător rapid Battery Power+ 18/60
  - ㉖ Valțuri de curățat
- \*BR 30/1 C Bp Pack

## Punerea în funcțiune

### Încărcarea setului de acumulatori

1. Încărcați acumulatorul (consultați instrucțiunile de utilizare și de siguranță ale acumulatorului și încărcătorului).

### Montarea setului de acumulatori

1. Împingeți setul de acumulatori în suportul setului de acumulatori de pe dispozitiv până când se înclichează cu un sunet.

**Figura B**

### Produse de curățare și îngrijire

## ATENȚIE

**Folosirea de produse de curățare și îngrijire necorespunzătoare**

*În urma folosirii produselor de curățare și îngrijire necorespunzătoare dispozitivul se poate deteriora și asta poate duce la anularea garanției.*

*Folosiți doar substanțe de curățare KÄRCHER.*

*Atenție la dozarea corectă.*

### Indicație

*Pentru curățarea podelelor folosiți produse de curățare sau de îngrijire KÄRCHER, după nevoi.*

- La dozarea produselor de curățare și îngrijire acordați atenție informațiilor despre cantitate.
- Pentru a evita spumarea, umpleți mai întâi rezervorul de apă proaspătă cu apă și apoi cu produse de curățare sau de îngrijire.
- Pentru a evita revărsarea, la alimentarea cu apă lăsați loc pentru produsele de curățare sau de îngrijire.

### Umplerea rezervorului de apă proaspătă

1. Prindeți rezervorul de apă proaspătă de mânerul lateral și scoateți-l de pe dispozitiv.  
**Figura C**
2. Deschideți capacul de rezervor.  
**Figura D**
3. Completați rezervorul de apă proaspătă cu apă curată de la robinet (max. 40 °C) până la cel mult marcajul MAX. Dacă urmează să fie utilizată o substanță de curățare, completați în consecință mai puțină apă proaspătă.
4. Dacă este necesar, în rezervorul de apă proaspătă adăugați produse de curățare și îngrijire KÄRCHER.

## ATENȚIE

**Supradozare sau subdozare a substanțelor de curățare sau de îngrijire**

*Poate duce la rezultate slabe de curățare.*

*Respectați doza recomandată pentru substanțele de curățare și îngrijire.*

### Indicație

*Pentru rezultate optime de curățare și îngrijire, vă recomandăm să folosiți numai produsele KÄRCHER și capacul de dozare.*

5. Deșurubați capacul de la recipientul rotund.

### Figura E

6. Înșurubați capul de dozare pe recipientul rotund.

7. Strângeți recipientul rotund în mijloc până când cantitatea necesară de substanță de curățare a curs în capul de dozare.

### Figura F

*Luați în considerare următoarele:*

- a specificațiile producătorului substanței de curățare pentru raportul de amestecare a substanței de curățare și a apei proaspete
  - b scala corespunzătoare pe capul de dozare
  - c capacitatea rezervorului
8. Deschideți capacul de pe capul de dozare.
  9. Adăugați substanță de curățare în rezervor.

### Figura G

10. Închideți capacul capului de dozare.
11. Închideți capacul de rezervor.
12. Introduceți rezervorul de apă proaspătă în dispozitiv, până când se fixează în poziție.

## Regim

### Informații generale privind operarea

## ATENȚIE

### Umiditate

*Pardoselile sensibile se pot deteriora*

*Înainte de a utiliza dispozitivul, verificați rezistența la apă a pardoselii într-un loc discret.*

*Nu curățați suprafețe sensibile la apă, ca de exemplu pardoselile din plută netratate, deoarece umiditatea poate pătrunde și poate deteriora pardoseala.*

## ATENȚIE

**Pericol de deteriorare din cauza umezelii și a substanțelor de curățare, precum și a răsturnării dispozitivului**

*Pericol de daune materiale pe podelele sensibile și la nivelul rolor de curățare din cauza expunerii prelungite la umezeală și substanțe de curățare.*

*Pericol de daune materiale în cazul răsturnării dispozitivului.*

*În caz de întrerupere a activității sau la finalul activității, aduceți întotdeauna dispozitivul în poziția de parcare.*

*Nu sprijiniți dispozitivul de pereți, uși sau alte obiecte atunci când îl așezați.*

## ATENȚIE

### Pagube materiale

*Dispozitivul se poate deteriora din cauza obiectelor ascuțite, mari sau voluminoase.*

*Nu utilizați și nu depozitați dispozitivul pe murdărie dură, aspră și obiecte dure, deoarece piesele se pot bloca sub rezervorul de apă reziduală și pot zgăria podeaua și rezervorul de apă reziduală.*

*Înainte de a începe activitatea și înainte de a depozita dispozitivul, îndepărtați obiectele, precum cioburile sau pietricelele de pe podea.*

- Pentru un rezultat optim de curățare, înainte de prima utilizare spălați rolele de curățare în mașina de spălat la 60 °C .

- Lucrați cu spatelul în direcția ușii, astfel încât să nu existe amprente pe podeaua proaspăt ștersă.

#### Figura H

- Curățarea podelei se face prin deplasarea dispozitivului înainte și înapoi, cu viteza folosirii aspiratorului.

- Dacă murdăria persistă, activați funcția Boost. Pentru asta, apăsați și mențineți apăsat tasta Funcție Boost. Când funcția Boost este activată, turajul rolei și cantitatea de apă proaspătă cresc. Lăsați dispozitivul să alunece încet pe podea, fără a exercita presiune asupra dispozitivului.

#### Figura I

- Dacă rolele de curățare se blochează, de ex. prin prindere, dispozitivul se oprește. Lampa de avertizare se aprinde. Îndepărtați blocajul.

Pentru a porni din nou dispozitivul, apăsați de 2 ori comutatorul PORNIRE/OPRIRE.

#### Indicație

Prima apă sare șterge eroarea, a doua apă sare pornește dispozitivul.

Dacă comutatorul PORNIRE/OPRIRE nu este apăsat, lampa de avertizare se stinge după 10 s. Pentru a porni dispozitivul, apăsați o dată comutatorul PORNIRE/OPRIRE.

#### Figura J

- Când capacitatea setului de acumulatori este aproape epuizată, comutatorul PORNIRE/OPRIRE începe să lumineze intermitent.

#### Figura K

Apăsați comutatorul PORNIRE/OPRIRE.

Dispozitivul se oprește.

Scoateți setul de acumulatori din dispozitiv și încarcați-l (consultați capitolul *Scoaterea din funcțiune*).

#### Indicație

Pentru a se evita o descărcare totală a acumulatorului care poate cauza deteriorări, dispozitivul trebuie să fie oprit înainte de descărcarea completă a setului de acumulatori.

- Pentru orice întrerupere a activității sau la finalul activității, opriți dispozitivul și puneți-l în poziție de parcare. Când dispozitivul se află în poziție de parcare, rolele de curățare nu ating podeaua.

#### Figura L

- La oprire, nu sprijiniți dispozitivul de pereți, uși sau alte obiecte, ci puneți-l în poziție de parcare.

#### Figura M

### Începerea activității

## ATENȚIE

### Avansare necontrolată

Dispozitivul se poate deteriora și se pot produce pagube materiale

De îndată ce dispozitivul este pornit, rolele de curățare încep să se rotească.

Țineți mânerul tare, pentru ca dispozitivul să nu se deplaseze în față singur.

## ATENȚIE

Rezervorul de apă proaspătă sau reziduală nu este utilizat

Pagube materiale

Înainte de a începe lucrările de curățare, asigurați-vă că rezervorul de apă proaspătă este umplut cu apă și că rezervorul de apă reziduală este introdus în dispozitiv.

1. Scoateți rolele de curățare de pe dispozitiv (consultați capitolul *Curățarea rolor de curățare*).

2. Umeziți rolele de curățare cu apă proaspătă.

3. Montați rolele de curățare.

4. Apăsați comutatorul PORNIRE/OPRIRE.

#### Figura N

Dispozitivul pornește.

5. Activați funcția Boost pentru a curăța murdăria persistentă (consultați capitolul *Informații generale privind operarea*).

### Golirea rezervorului de apă reziduală

- Goliți rezervorul de apă reziduală imediat ce rezervorul de apă proaspătă este gol sau dispozitivul nu mai absoarbe umezeala și apa rămâne pe podea.

1. Apăsați comutatorul PORNIRE/OPRIRE.

#### Figura L

Dispozitivul se oprește.

2. Aduceți dispozitivul în poziția de parcare (consultați capitolul *Informații generale privind operarea*).

3. Deconectați cele două clapete de blocare de pe dispozitiv.

#### Figura O

Rezervorul de apă reziduală se detașează de dispozitiv.

4. Ridicați dispozitivul și puneți-l deoparte.

5. Pentru a-l transporta la punctul de golire, nu țineți rezervorul de apă reziduală de capac, ci cu ambele mâini pe partea laterală a tăvii colectoare. Mențineți la un nivel uniform rezervorul de apă reziduală, altfel poate ieși apa reziduală.

6. Goliți rezervorul de apă reziduală.

#### Figura P

În cazul murdăriei persistente, clătiți rezervorul de apă reziduală cu apă de la robinet (consultați capitolul *Curățarea rezervorului de apă reziduală*).

7. Curățați cutiile de mătură (consultați capitolul *Curățarea cutiilor de mătură*).

8. Introduceți rezervorul de apă reziduală în dispozitiv în ordine inversă.

### Întreruperea funcționării

## ATENȚIE

Pericol de deteriorare din cauza umezelii și a substanțelor de curățare, precum și a răsturnării dispozitivului

Pericol de daune materiale pe podelele sensibile și la nivelul rolor de curățare din cauza expunerii prelungite la umezeală și substanțe de curățare.

Pericol de daune materiale în cazul răsturnării dispozitivului.

În caz de întrerupere a activității sau la finalul activității, aduceți întotdeauna dispozitivul în poziția de parcare. Nu sprijiniți dispozitivul de pereți, uși sau alte obiecte atunci când îl așezați.

1. Apăsați comutatorul PORNIRE/OPRIRE.

#### Figura L

Dispozitivul se oprește.

2. Aduceți dispozitivul în poziția de parcare (consultați capitolul *Informații generale privind operarea*).

### Clătirea rolor de curățare

Dacă există multă murdărie, se poate realiza o curățare intermediară a rolor de curățare prin intermediul funcției de clătire.

## Indicație

La finalul activității și înainte de a depozita dispozitivul, rolele de curățare trebuie îndepărtate și curățate sub jet de apă curentă sau în mașina de spălat (consultați capitolul Curățarea rolelor de curățare). Funcția de clătire nu înlocuiește curățarea de bază finală.

1. Apăsăți comutatorul PORNIRE/OPRIRE.

### Figura L

Dispozitivul se oprește.

2. Aduceți dispozitivul în poziția de parcare (consultați capitolul *Informații generale privind operarea*).
3. Verificați nivelul din rezervorul de apă proaspătă, acesta trebuie să fie de cel puțin 50%.  
Dacă este necesar, umpleți corespunzător rezervorul de apă proaspătă (consultați capitolul *Umplerea rezervorului de apă proaspătă*).
4. Apăsăți și mențineți apăsată tasta Funcție Boost.

### Figura Q

5. Țineți apăsat comutatorul PORNIRE/OPRIRE. După aproximativ 3 s, funcția de clătire este activată, rolele de curățare se rotesc și sunt clătite. Comutatorul PORNIRE/OPRIRE luminează intermitent.
6. Eliberați tasta Funcție Boost și comutatorul PORNIRE/OPRIRE.
7. Dispozitivul se oprește automat după aproximativ 2 min.  
Funcția de clătire poate fi oprită în orice moment prin apăsarea comutatorului PORNIRE/OPRIRE.
8. Goliți rezervorul de apă reziduală (consultați capitolul *Golirea rezervorului de apă reziduală*).
9. Verificați nivelul de umplere din rezervorul de apă proaspătă, dacă este necesar, umpleți corespunzător rezervorul de apă proaspătă (consultați capitolul *Umplerea rezervorului de apă proaspătă*).

## Scoaterea din funcțiune

1. Apăsăți comutatorul PORNIRE/OPRIRE.

### Figura L

Dispozitivul se oprește.

2. Aduceți dispozitivul în poziția de parcare (consultați capitolul *Informații generale privind operarea*).
3. Apăsăți tasta de deblocare a setului de acumulatori și scoateți setul de acumulatori din suportul setului de acumulatori.

### Figura R

4. Încărcați setul de acumulatori.  
După utilizare, încărcați și seturile de acumulatori parțial descărcate.

## ATENȚIE

### Murdărie persistentă

Murdăria persistentă poate deteriora definitiv dispozitivul.

Se recomandă curățarea completă a dispozitivului după fiecare utilizare.

5. Curățați dispozitivul (consultați capitolul *Curățarea dispozitivului*).

## Depozitarea dispozitivului

## ATENȚIE

**Pericol de deteriorare și dezvoltare de mirosuri din cauza lichidelor și murdăriei umede**

Lichidele și murdăria umedă din dispozitiv pot duce la acumularea de bacterii și la dezvoltarea mirosurilor atunci când nu sunt folosite sau depozitate.

Murdăria umedă se poate usca în dispozitiv și pe rolele de curățare și poate afecta puterea de curățare a dispozitivului.

Goliți rezervorul de apă proaspătă și apa reziduală la sfârșitul activității și înainte de a depozita dispozitivul. Curățați rezervorul de apă reziduală, cutiile de măsură și rolele de curățare.

Lăsați rolele de curățare curate să se usuce la aer, de ex. montate pe dispozitiv sau în poziție verticală. Nu așezați role de curățare umede pe suprafețe sensibile la umezeală, în recipiente sau dulapuri închise.

1. Curățați dispozitivul (consultați capitolul *Curățarea dispozitivului*).
2. Curățați rezervorul de apă reziduală (consultați capitolul *Curățarea rezervorului de apă reziduală*).
3. Curățați cutiile de măsură (consultați capitolul *Curățarea cutiilor de măsură*).
4. Curățați rolele de curățare (consultați capitolul *Curățarea rolelor de curățare*).
5. Încărcați setul de acumulatori (consultați instrucțiunile de utilizare pentru setul de acumulatori și încărcător).
6. Aduceți dispozitivul în poziția de parcare (consultați capitolul *Informații generale privind operarea*) și depozitați-l într-un spațiu interior uscat.

## Transport

### △ PRECAUȚIE

#### Nerespectarea greutății

Pericol de accidentare și de deteriorare

La transport țineți cont de greutatea aparatului.

1. Pentru a transporta dispozitivul, apucați mânerul de prindere de sub suportul setului de acumulatori.

### Figura S

2. La transportarea dispozitivului în vehicule, ancorat și în conformitate cu directivele în vigoare, pentru a împiedica alunecarea și răsturnarea.

## Depozitarea

### △ PRECAUȚIE

#### Nerespectarea greutății

Pericol de accidentare și de deteriorare

La depozitare țineți cont de greutatea aparatului.

Dispozitivul poate fi depozitat numai în interior.

1. Apăsăți tasta de deblocare a setului de acumulatori și scoateți setul de acumulatori din suportul setului de acumulatori pentru a evita descărcarea acestuia.

### Figura R

## Curățarea dispozitivului

### Curățarea dispozitivului

## ATENȚIE

**Pericol de deteriorare și dezvoltare de mirosuri din cauza lichidelor și murdăriei umede**

Lichidele și murdăria umedă din dispozitiv pot duce la acumularea de bacterii și la dezvoltarea mirosurilor atunci când nu sunt folosite sau depozitate.

Murdăria umedă se poate usca în dispozitiv și pe rolele de curățare și poate afecta puterea de curățare a dispozitivului.

Goliți rezervorul de apă proaspătă și apa reziduală la sfârșitul activității și înainte de a depozita dispozitivul. Curățați rezervorul de apă reziduală, cutiile de măsură și rolele de curățare.

Lăsați rolele de curățare curate să se usuce la aer, de ex. montate pe dispozitiv sau în poziție verticală. Nu

ășezați role de curățare umede pe suprafețe sensibile la umezeală, în recipiente sau dulapuri închise.

1. Apăsăți comutatorul PORNIRE/OPRIRE.

**Figura L**

Dispozitivul se oprește.

2. Aduceți dispozitivul în poziția de parcare (consultați capitolul *Informații generale privind operarea*).
3. Ștergeți murdăria și reziduurile de substanțe de curățare de pe carcasă cu o lavetă umedă.
4. Scoateți rezervorul de apă proaspătă, goliiți-l și puneți-l înapoi în dispozitiv (consultați capitolul *Umplerea rezervorului de apă proaspătă*).

**Curățarea rezervorului de apă reziduală**

**ATENȚIE**

**Murdărie persistentă**

Murdăria persistentă poate deteriora definitiv dispozitivul.

Se recomandă curățarea dispozitivului după fiecare utilizare.

Curățați regulat rezervorul de apă reziduală.

1. Apăsăți comutatorul PORNIRE/OPRIRE.

**Figura L**

Dispozitivul se oprește.

2. Aduceți dispozitivul în poziția de parcare (consultați capitolul *Informații generale privind operarea*).
3. Goliiți rezervorul de apă reziduală (consultați capitolul *Golirea rezervorului de apă reziduală*).
4. Trageți de mânerul capacului și scoateți capacul.

**Figura T**

5. Curățați vasul de apă reziduală și capacul cu apă de la robinet.

**Figura U**

6. Lăsați vasul de apă reziduală și capacul să se usuce sau uscați-le cu o lavetă fără scame.
7. Asamblați rezervorul de apă reziduală în ordine inversă și introduceți-l în dispozitiv.

**Curățarea cutiilor de măsură**

**ATENȚIE**

**Murdărie persistentă**

Murdăria persistentă poate deteriora definitiv dispozitivul.

Se recomandă curățarea dispozitivului după fiecare utilizare.

Curățați cutiile de măsură în mod regulat.

1. Apăsăți comutatorul PORNIRE/OPRIRE.

**Figura L**

Dispozitivul se oprește.

2. Aduceți dispozitivul în poziția de parcare (consultați capitolul *Informații generale privind operarea*).
3. Demontați rezervorul de apă reziduală (consultați capitolul *Golirea rezervorului de apă reziduală*).
4. Demontați cutiile de măsură.
  - a. Desprindeți cutiile de măsură în lateral și pivotați-le înapoi.
  - b. Scoateți cutiile de măsură în lateral.

**Figura V**

5. Curățați ambele cutii de măsură sub jet de apă curentă.

**Figura W**

6. Îndepărtați peria de curățare de pe capacul rezervorului de apă reziduală și îndepărtați murdăria blocată în perie (ilustrare încadrată).
7. Instalați cutii de măsură în ordine inversă.

**ATENȚIE**

**Reziduuri de substanțe de curățare în rotele de curățare**

**Spumare**

După fiecare utilizare, spălați rotele de curățare sub jet de apă curentă sau în mașina de spălat.

**ATENȚIE**

**Pericol de deteriorare din cauza curățării rolor de curățare cu balsam sau în urma folosirii unui uscător de rufe**

Deteriorarea microfibrului

Dacă spălarea rolor de curățare se face în mașina de spălat, nu folosiți balsam.

Nu puneți rotele de curățare în uscătorul de rufe.

Nu înălbiți sau călcați rotele de curățare.

1. Apăsăți comutatorul PORNIRE/OPRIRE.

**Figura L**

Dispozitivul se oprește.

2. Aduceți dispozitivul în poziția de parcare (consultați capitolul *Informații generale privind operarea*).
3. Accesați mânerul încastrat de pe partea rolor de curățare și deșurubați rotele de curățare.

**Figura X**

4. Curățați rotele de curățare sub jet de apă curentă sau în mașina de spălat la max. 60 °C.

**Figura Y**

5. Curățați mecanismul de acționare a rolor cu o lavetă umedă.
6. Rotiți rotele de curățare pe mecanismul de acționare a rolor. Acordați atenție atribuirii culorilor din interiorul rolei și al mecanismului de acționare a rolor (verde la verde și albastru la albastru).

**Figura Z**

7. Montați rotele pe dispozitiv sau lăsați-le să se usuce în poziție verticală.

**Curățarea benzilor de distribuție a apei**

**ATENȚIE**

**Murdărie persistentă**

Murdăria persistentă poate deteriora definitiv dispozitivul.

Se recomandă curățarea dispozitivului după fiecare utilizare.

Curățați regulat benzile de distribuție a apei.

1. Apăsăți comutatorul PORNIRE/OPRIRE.

**Figura L**

Dispozitivul se oprește.

2. Aduceți dispozitivul în poziția de parcare (consultați capitolul *Informații generale privind operarea*).
3. Demontați rezervorul de apă reziduală (consultați capitolul *Golirea rezervorului de apă reziduală*).
4. Demontați rotele de curățare (consultați capitolul *Curățarea rolor de curățare*).
5. Îndepărtați capacele de pe benzile de distribuție a apei.

**Figura AA**

**Îndrumător de montare**

Respectați marcasele laterale de pe capac și de pe dispozitiv (L la L și R la R).

6. Curățați capacele sub jet de apă curentă.
7. Curățați ambele benzi de distribuție a apei (ilustrare încadrată) cu o lavetă umedă.

**Figura AB**

8. Verificați dacă orificiile de intrare a apei proaspete (săgeți) sunt murdare, dacă este necesar îndepărtați murdăria persistentă cu peria de curățare.
9. Asamblați în ordine inversă.

## Remedierea defecțiunilor

De cele mai multe ori, defecțiunile au cauze simple, pe care le puteți remedia cu ajutorul următoarei liste de ansamblu. În caz de dubiu sau de defecțiuni nemenționate, vă rugăm să vă adresați unității de service autorizate.

### Rolele de curățare nu se rotesc și lampa de avertizare se aprinde

Oprirea de siguranță a motorului de acționare s-a declanșat, de ex. din cauza presiunii excesive exercitate asupra roților de curățare sau intrarea într-un perete sau colț.

- Apăsați de 2 ori comutatorul PORNIRE/OPRIRE. La curățare deplasați dispozitivul numai înainte și înapoi, nu exercitați nicio presiune asupra sa.

Rolele de curățare sunt blocate.

- Verificați dacă un obiect este blocat în roțile de curățare. Îndepărtați obiectele blocate.
- Verificați dacă s-a acumulat murdărie în cutia de măsură și îndepărtați-o (consultați capitolul *Curățarea cutiilor de măsură*).
- Cutiile de măsură trebuie să fie introduse corect. Pentru asta, scoateți cutiile de măsură și montați-le din nou.

### Dispozitivul nu se poate conecta

Setul de acumulatori este gol.

- Scoateți setul de acumulator din suportul setului de acumulatori și încărcați-l (consultați capitolul *Scoaterea din funcțiune*).
- Împingeți setul de acumulatori încercând în suportul setului de acumulatori până când se închetează cu un sunet (consultați capitolul *Montarea setului de acumulatori*).

Setul de acumulatori nu este blocat în suportul setului de acumulatori.

- Împingeți setul de acumulatori în suportul setului de acumulatori până când se închetează cu un sunet (consultați capitolul *Montarea setului de acumulatori*).

### Dispozitivul nu ridică murdăria

În rezervorul de apă proaspătă nu există apă.

- Umpleți rezervorul de apă proaspătă (consultați capitolul *Umplerea rezervorului de apă proaspătă*).

Rezervorul de apă proaspătă nu este așezat corespunzător în dispozitiv.

- Introduceți rezervorul de apă proaspătă în așa fel, încât să fie bine așezat în dispozitiv.

Rezervorul de apă reziduală lipsește sau nu este fixat corespunzător în dispozitiv.

- Capacul trebuie să fie montat corect pe vasul de apă reziduală (consultați capitolul *Curățarea rezervorului de apă reziduală*).
- Introduceți rezervorul de apă reziduală în dispozitiv și fixați-l corect.

Cutiile de măsură lipsesc sau nu stau corect în rezervorul de apă reziduală.

- Introduceți corect cutiile de măsură în rezervorul de apă reziduală (consultați capitolul *Curățarea cutiilor de măsură*).

Rolele de curățare lipsesc sau nu sunt poziționate corect în dispozitiv.

- Introduceți roțile de curățare sau înșurubați-le corect pe mecanismul de acționare a roților (consultați capitolul *Curățarea roților de curățare*).

Rolele de curățare sunt murdare sau uzate.

- Curățați sau înlocuiți roțile de curățare.
- Benziile de distribuție a apei sunt murdare.
- Curățați benziile de distribuție a apei (consultați capitolul *Curățarea benzilor de distribuție a apei*).

### Rolele de curățare sunt prea uscate

Rolele de curățare nu sunt suficient umezite.

- Umeziți roțile de curățare activând funcția boost (consultați capitolul *Informații generale privind operarea*).

Filtrul de apă proaspătă este murdar.

- Curățați filtrul de apă proaspătă.
  - a Îndepărtați rezervorul de apă proaspătă (consultați capitolul *Umplerea rezervorului de apă proaspătă*).
  - Figura AC**
  - b Îndepărtați filtrul de apă proaspătă.
  - c Curățați filtrul de apă proaspătă sub jet de apă curentă.
  - d Asamblați în ordine inversă.

### Rezultat de curățare nesatisfăcător

Rolele de curățare nu au fost spălate înainte de prima utilizare.

- Spălați roțile de curățare la 60 °C în mașina de spălat (consultați capitolul *Curățarea roților de curățare*).

Rolele de curățare sunt murdare.

- Curățați roțile de curățare.

Rolele de curățare nu sunt suficient umezite.

- Umeziți roțile de curățare activând funcția boost (consultați capitolul *Începerea activității*).

Benziile de distribuție a apei sunt murdare.

- Curățați benziile de distribuție a apei (consultați capitolul *Curățarea benzilor de distribuție a apei*).

Se folosește o substanță de curățare nepotrivită sau doza este necorespunzătoare.

- Utilizați numai substanțe de curățare KÄRCHER și respectați doza corectă.

Pe podea există reziduuri lăsate de substanțele externe de curățare.

- Curățați temeinic cu apă roțile de curățare pentru a îndepărta reziduurile de substanțe de curățare.
- Curățați de mai multe ori podeaua cu dispozitivul cu role de curățare curate, fără a folosi substanțe de curățare.

Reziduurile de substanțe de curățare sunt îndepărtate de pe podea.

### Absorbția apei nu este optimă

Cutiile de măsură nu sunt așezate corespunzător în dispozitiv.

- Introduceți corect cutiile de măsură în dispozitiv (consultați capitolul *Curățarea cutiilor de măsură*).

Rolele de curățare sunt uzate.

- Înlocuiți roțile de curățare (consultați capitolul *Curățarea roților de curățare*).

### Dispozitivul pierde apă reziduală

Rezervorul de apă reziduală este plin.

- Goliți rezervorul de apă reziduală (consultați capitolul *Golirea rezervorului de apă reziduală*).

Rezervorul de apă reziduală nu este așezat corespunzător în dispozitiv.

- Introduceți corect rezervorul de apă reziduală în dispozitiv (consultați capitolul *Golirea rezervorului de apă reziduală*).



Cutiile de măsură nu sunt așezate corespunzător în dispozitiv.

- Introduceți corect cutiile de măsură în dispozitiv (consultați capitolul *Curățarea cutiilor de măsură*).
- Rezerzorul de apă reziduală este deteriorat.
- Contactați serviciul autorizat de asistență clienți.

## Garanție

În fiecare țară sunt valabile condițiile de garanție publicate de distribuitorul nostru din țara respectivă. Eventuale defecțiuni ale acestui aparat, care survin în perioada de garanție și care sunt rezultatul unor defecte de fabricație sau de material, vor fi remediate gratuit. Pentru a putea beneficia de garanție, prezentați-vă cu chitanța de cumpărare la magazin sau la cea mai apropiată unitate de service autorizată.

(Pentru adresă, consultați pagina din spate)

## Accesorii și piese de schimb

Utilizați numai accesorii originale și piese de schimb originale; ele asigură funcționarea în siguranță și fără avarii a aparatului.

Informații despre accesorii și piesele de schimb se găsesc la adresa [www.kaercher.com](http://www.kaercher.com).

## Listă piese de schimb

Utilizați numai seturile de acumulatori KÄRCHER originale, fără baterii care nu pot fi reîncărcate.

Denumire	Număr de comandă
Set de valțuri, standard, gri/albastru	4.030-088.0
Set de valțuri, dur, gri/verde	4.030-126.0
CA 50 C, Floor Pro Professional (1,0 l)	6.296-053.0
Cap de dozare	6.393-185.0
Set de acumulatori Battery Power 18/25 DW	
Set de acumulatori Battery Power 18/50 DW	
Set de acumulatori Battery Power+ 18/30 DW	
Încărcător rapid Battery Power 18/25	2.445-032.0
Încărcător rapid Battery Power+ 18/60	2.445-044.0
Set de acumulatori Battery Power+ 18-36/60	2.445-054.0

## Declarație de conformitate UE

Prin prezenta, declarăm că aparatul indicat mai jos corespunde cerințelor fundamentale privind siguranța și sănătatea prevăzute în directivele UE relevante, prin proiectarea și construcția sa, precum și în versiunea comercializată de noi. În cazul efectuării unei modificări a aparatului care nu a fost convenită cu noi, această declarație își pierde valabilitatea.

Produs: Dispozitiv de curățare a pardoselilor  
Tip: 1.783-xxx

### Directive UE relevante

2006/42/UE (+2009/127/UE)  
2014/30/UE  
2011/65/UE

### Norme armonizate aplicate

EN 60335-1

EN 60335-2-72

EN 62233: 2008

EN 55014-1: 2017 + A11: 2020

EN 55014-2: 2015

EN IEC 63000: 2018

Semnatarii acționează în numele și prin împuternicirea Consiliului director.



H. Jenner

Chairman of the Board of Management



S. Reiser

Director Regulatory Affairs & Certification

Însărcinat cu elaborarea documentației:

S. Reiser

Alfred Kärcher SE & Co. KG

Alfred-Kärcher-Str. 28 - 40

71364 Winnenden (Germania)

Tel.: +49 7195 14-0

Fax: +49 7195 14-2212

Winnenden, 2021/04/01

## Date tehnice

### Conexiune electrică

Tensiune nominală	V	18 DC
Randament nominal	W	70
Clasă de protecție		III

Grad de protecție IPX4

### Date privind puterea aparatului

rotații role pe minut la nivel de curățare 1 U/min 500

rotații role pe minut cu funcția Boost U/min 650

timp de utilizare cu acumulator min 45  
complet încărcat

### Cantitate de umplere

volum rezervor apă proaspătă ml 1000

volum rezervor de apă reziduală ml 700

### Dimensiuni și greutate

greutate (fără accesorii și soluții de curățat) kg 6,1

lungime mm 340

lățime mm 305

înălțime mm 1200

### Valori calculate conform EN 60335-2-72

valoarea vibrațiilor mână-braț  $m/s^2$  0,4

incertitudine K  $m/s^2$  0,2

nivel de zgomot  $L_{pA}$  dB(A) 55

incertitudine  $K_{pA}$  dB(A) 2

nivel de putere acustică  $L_{WA} + In$ - certitudine  $K_{WA}$  dB(A) 71

Sub rezerva modificărilor tehnice.

## Obsah

Všeobecné upozornenia ..... 146

Ochrana životného prostredia ..... 146

Bezpečnostné pokyny .....	146
Používanie v súlade s účelom .....	147
Rozsah dodávky .....	147
Opis prístroja .....	147
Uvedenie do prevádzky .....	147
Prevádzka .....	148
Preprava .....	150
Skladovanie .....	150
Čistenie prístroja .....	150
Pomoc pri poruchách .....	151
Záruka .....	152
Príslušenstvo a náhradné diely .....	152
EÚ vyhlásenie o zhode .....	152
Technické údaje .....	153

## Všeobecné upozornenia

Pred prvým použitím si prečítajte príslušný priložený pôvodný návod na použitie prístroja, súpravy akumulátorov a nabíjačky. Riadte sa informáciami a pokynmi, ktoré sú v nich uvedené.

Tieto dokumenty si uschovajte pre neskoršie použitie alebo pre nasledujúceho majiteľa.

- Pri nedodržaní návodov na obsluhu môže dôjsť k poškodeniam prístroja a ohrozeniam obslužného personálu a iných osôb.
- V prípade poškodenia počas prepravy okamžite informujte predajcu.
- Pri rozbaľovaní skontrolujte obsah balenia z hľadiska chýbajúceho príslušenstva alebo poškodenia.

## Ochrana životného prostredia



Obalové materiály sú recyklovateľné. Obaly zlikvidujte ekologickým spôsobom.



Elektrické a elektronické zariadenia obsahujú cenné recyklovateľné materiály a často aj komponenty ako napr. batérie, akumulátory alebo olej, ktoré pri nesprávnej manipulácii alebo likvidácii

môžu predstavovať potenciálne nebezpečenstvo pre ľudské zdravie a životné prostredie. Tieto komponenty sú však pre správnu prevádzku zariadenia nevyhnutné. Zariadenia označené týmto symbolom nesmú byť likvidované spolu s domovým odpadom.

### Informácie o obsiahnutých látkach (REACH)

Aktuálne informácie o obsiahnutých látkach sú uvedené na internetovej stránke: [www.kaercher.com/REACH](http://www.kaercher.com/REACH)

## Bezpečnostné pokyny

Pred prvým použitím prístroja si prečítajte túto kapitolu s bezpečnostnými pokynmi a tento pôvodný návod na použitie. Riadte sa informáciami a pokynmi, ktoré sú v nich uvedené. Pôvodný návod na použitie si uschovajte pre neskoršie použitie alebo pre nasledujúceho majiteľa.

- Okrem pokynov uvedených v návode na prevádzku je nutné zohľadňovať aj príslušne platné všeobecné bezpečnostné predpisy a predpisy týkajúce sa prevencie vzniku nehôd.
- Výstražné a upozornovacie štítky umiestnené na prístroji obsahujú pokyny pre bezpečnú prevádzku.

### Stupne nebezpečenstva

#### **⚠ NEBEZPEČENSTVO**

- *Upozornenie na bezprostredne hroziace nebezpečenstvo, ktoré vedie k ťažkým fyzickým poraneniam alebo k smrti.*

#### **⚠ VÝSTRAHA**

- *Upozornenie na možnú nebezpečnú situáciu, ktorá môže viesť k ťažkým fyzickým poraneniam alebo k smrti.*

#### **⚠ UPOZORNENIE**

- *Upozornenie na možnú nebezpečnú situáciu, ktorá môže viesť k ľahkým fyzickým poraneniam.*

#### **POZOR**

- *Upozornenie na možnú nebezpečnú situáciu, ktorá môže viesť k vecným škodám.*

### Súprava akumulátorov a nabíjačka

Prečítajte si aj návody na obsluhu a bezpečnostné pokyny, ktoré sú dodávané so súpravou akumulátorov a nabíjačkou.

Tento prístroj možno prevádzkovať so súpravami akumulátorov 18 V Kärcher Battery Power a 18 V Kärcher Battery Power+ uvedenými v zozname náhradných dielov.

### Bezpečná manipulácia

**⚠ NEBEZPEČENSTVO** • *Nebezpečenstvo zadusenía. Obalové fólie uchovávajte mimo dosahu detí.*

**⚠ VÝSTRAHA** • *Prístroj smú používať len osoby, ktoré boli poučené o manipulácii s prístrojom alebo preukázali schopnosti na obsluhu a boli výslovne poverené touto činnosťou. • Prístroj používajte len v súlade s účelom. Zohľadnite miestne danosti a pri práci s prístrojom dávajte pozor na tretie osoby, obzvlášť na deti.*

• *V nebezpečných oblastiach (napr. na čerpacích stanicach pohonných hmôt) dodržiavajte príslušné bezpečnostné predpisy. Prístroj neprevádzkujte v priestoroch ohrozených explóziou. • Deti a osoby, ktoré nie sú oboznámené s týmto návodom, nesmú používať tento prístroj. Miestne predpisy môžu určovať vek osôb, ktoré môžu vykonávať obsluhu prístroja. • Prístroj nesmú používať osoby (vrátane detí) s obmedzenými telesnými, zmyslovými alebo duševnými schopnosťami alebo s nedostatkom skúseností a vedomostí. • Deti sa s prístrojom nesmú hrať. • Dozerajte na deti, aby sa nemohli hrať so zariadením. • Časť tela (napr. prsty, vlasy) držte ďalej od rotujúcich čistiacich valcov • Riziko poranenia špicatými predmetmi (napr. trieskami). Pri čistení hlavičky na podlahu si chráňte ruky.*

**⚠ UPOZORNENIE** • *Nepoužívajte zariadenie, ak predtým došlo k jeho pádu alebo ak je viditeľne poškodené resp. netesné. • Prístroj používajte a skladujte len v zmysle popisu resp. obrázka. • Prístroj počas prevádzky nikdy nenechávajte bez dozoru. • Pred každým ošetrením a údržbou vypnite prístroj a vyberte súpravu akumulátorov.*

**POZOR** • *Prístroj používajte len vo vnútorných priestoroch. • Poškodenie prístroja. Do nádrže na vodu nikdy nedávajte rozpúšťadlá, tekutiny s obsahom rozpúšťadiel alebo nezriedené kyseliny (napr. čistiace prostriedky, benzín, riedidlo na farbu a acetón). • Prístroj zapnite len vtedy, keď je nainštalovaná nádrž na čistú vodu a nádrž na znečistenú vodu. • Nevysávajte prístrojom ostré alebo väčšie predmety, ako sú napr. črepy, kamienky alebo časti hračiek. • Do nádrže na čistú vodu nedávajte kyselinu octovú, odvápnovač, éterické oleje alebo podobné látky. Dbajte tiež na to, aby tieto látky prístroj neabsorbával. • Prístroj používajte iba na tvrdých podlahách s vodotesným náterom, ako sú napr. lakované parkety, smaltované dlaždice alebo li-*

noleum. • Prístroj nepoužívajte na čistenie kobercov alebo kobercových podláh. • Prístroj nefahajte cez podlahovú mriežku konvektorových vykurovacích teľies. Prístroj nemôže absorbovať unikajúcu vodu, ak prechádza cez mriežku. • Prístroj nepoužívajte pri teplotách pod 0°C. • Prístroj skladujte len vo vnútorných priestoroch.

### Elektrické komponenty

**⚠ NEBEZPEČENSTVO** • Prístroj neponárajte do vody. • Nikdy sa nedotýkajte kontaktov alebo vedení.

**⚠ VÝSTRAHA** • Zariadenie obsahuje elektrické konštrukčné diely, a preto ho nečistíte pod tečúcou vodou.

**⚠ UPOZORNENIE** • Opravy nechajte vykonávať autorizovaným zákazníckym servisom.

### Používanie v súlade s účelom

Tento prístroj je vhodný na komerčné a priemyselné používanie, napr. v hoteloch, školách, nemocniciach, továrňach, obchodoch, kanceláriách a prenajatých priestoroch. Tento prístroj používajte výlučne na účely uvedené v tomto návode na obsluhu.

- Prístroj sa smie používať len na čistenie hladkých podláh, ktoré sa môžu čistiť mokrým čistením a leštiť.
- Prístroj nie je vhodný na čistenie zamrznutých podláh (napr. v chladničkách).
- Prístroj nie je vhodný na používanie prostredím ohrozenom explóziou.

### Rozsah dodávky

Pri rozbaľovaní skontrolujte, či je obsah kompletný. V prípade chýbajúceho príslušenstva alebo pri výskyte poškodení spôsobených prepravou informujte Vášho predajcu.

### Opis prístroja

Obrázky sú uvedené na výklopných stranách.  
**Obrázok A**

- ① Výstražná kontrolka
- ② Tlačidlo funkcie Boost
- ③ Zapínač/vypínač
- ④ Rukoväť
- ⑤ Odist'ovacie tlačidlo súpravy akumulátorov
- ⑥ Upevnenie súpravy akumulátorov
- ⑦ Uchopovacia priehlbina
- ⑧ Typový štítok
- ⑨ Filter čistej vody
- ⑩ Nádrž na čistú vodu
- ⑪ Rukoväť veka
- ⑫ Čistiaca kefa
- ⑬ Veko
- ⑭ Zaisťovacie klapky
- ⑮ Miska na znečistenú vodu
- ⑯ Nádrž na znečistenú vodu

- ⑰ Zametacie zásuvky
  - ⑱ Uzáver
  - ⑲ Veko
  - ⑳ Dávkovacia hlava
  - ㉑ Čistiaci prostriedok CA 50 C (0,5 l okrúhla fľaša)
  - ㉒ Čistiace valce (náhradné)
  - ㉓ \*Súprava akumulátorov Battery Power 18/25 DW alebo Súprava akumulátorov Battery Power+ 18/30 DW
  - ㉔ \*Sieťový kábel pre rýchlonabíjačku
  - ㉕ \*Rýchlonabíjačka Battery Power 18/25 alebo Rýchlonabíjačka Battery Power+ 18/60
  - ㉖ Čistiace valce
- \*BR 30/1 C Bp Pack

### Uvedenie do prevádzky

#### Nabíjanie súpravy akumulátorov

1. Nabíte súpravu akumulátorov (pozrite si návod na obsluhu a bezpečnostné pokyny platné pre súpravu akumulátorov a nabíjačku).

#### Vloženie súpravy akumulátorov

1. Súpravu akumulátorov zasuňte do jej uchytenia na prístroj tak, aby došlo k jej počutelnému zacvaknutiu.

Obrázok B

#### Čistiaca a ošetrovacie prostriedky

### POZOR

#### Používanie nevhodných čistiacich a ošetrovacích prostriedkov

Používanie nevhodných čistiacich a ošetrovacích prostriedkov môže prístroj poškodiť a viesť k vylúčeniu záruky.

Používajte len čistiace prostriedky KÄRCHER.

Dbajte na správne dávkovanie.

#### Upozornenie

Na čistenie podláh podľa potreby používajte čistiace prostriedky KÄRCHER.

- Pri dávkovaní čistiacich a ošetrovacích prostriedkov venujte pozornosť informáciám o množstve od výrobcu.
- Naplňte nádrž na čistú vodu najskôr vodou a potom čistiacimi alebo ošetrovacími prostriedkami, aby nedošlo k tvorbe peny.
- Aby ste predišli pretečeniu, pri plnení vody nechajte priestor pre čistiace alebo ošetrovacie prostriedky.

#### Naplnenie nádrže na čistú vodu

1. Nádrž na čistú vodu uchopte za bočné priehlbiny rukoväte a vyberte ju z prístroja.

Obrázok C

2. Otvorte uzáver palivovej nádrže.

Obrázok D

3. Nádrž na čistú vodu naplňte vodou z vodovodu (max. 40 °C) maximálne po značku MAX. V prípade použitia čistiaceho prostriedku naplňte adekvátne menej čistej vody.
4. V prípade potreby do nádrže na čistú vodu pridajte čistiace alebo ošetrovacie prostriedky KÄRCHER.

## POZOR

### Nadmerné alebo nedostatočné dávkovanie čistiacich alebo ošetrovacích prostriedkov

Môže to viesť k zlým výsledkom čistenia.

Dbajte na odporúčané dávkovanie čistiacich, resp. ošetrovacích prostriedkov.

### Upozornenie

Pre optimálne výsledky čistenia a starostlivosti odporúčame používať výlučne výrobky KÄRCHER, ako aj dávkovaciu hlavu.

5. Odskrutkujte uzáver okrúhlej fľaše.

#### Obrázok E

6. Naskrutkujte dávkovaciu hlavu na okrúhlu fľašu.

7. Okrúhlu fľašu stlačte v strede, až kým do dávkovacej hlavy netečie potrebné množstvo čistiaceho prostriedku.

#### Obrázok F

Zohľadnite nasledujúce skutočnosti:

- špecifikácie výrobcu čistiaceho prostriedku pre pomer miešania čistiaceho prostriedku a čistej vody
  - zodpovedajúcu stupnicu na dávkovacej hlave
  - kapacitu nádrže
8. Odklopte veko na dávkovacej hlave.
9. Čistiaci prostriedok nalejte do nádrže.

#### Obrázok G

10. Priklapte veko na dávkovacej hlave.
11. Zatvorte uzáver nádrže.
12. Nádrž na čistú vodu vložte do prístroja tak, aby zavakla.

## Prevádzka

### Všeobecné upozornenia týkajúce sa prevádzky

## POZOR

### Vlhkosť

Vecné škody na citlivých podlahách

Pred použitím prístroja na nenápadnom mieste skontrolujte, či podlaha je vodotesná.

Pomocou tohto prístroja nečistíte žiadne podlahové krytiny, ktoré sú citlivé na vodu (napr. neošetrené korkové podlahy), pretože môže dôjsť k vniknutiu vlhkosti a poškodeniu podlahy.

## POZOR

Nebezpečenstvo vzniku poškodení vplyvom vlhkosti a čistiacich prostriedkov, ako aj v dôsledku prevrátenia prístroja

Nebezpečenstvo vzniku vecných škôd na citlivých podlahách a na čistiacich valcoch v dôsledku dlhšieho pôsobenia vlhkosti a čistiacich prostriedkov.

Nebezpečenstvo vzniku vecných škôd v dôsledku prevrátenia prístroja.

Pri každom prerušení vykonávania prác a po ukončení vykonávania prác prístroj vždy uveďte do parkovacej polohy.

Prístroj na účely jeho odloženia neopierajte o steny, dvere alebo iné predmety.

## POZOR

### Vecné škody

Poškodenie prístroja špicatými, veľkými, objemnými predmetmi.

Prístroj nepoužívajte ani neskladujte na tvrdých nečistotách a tvrdých predmetoch, pretože diely by mohli uviaznuť pod nádržou na znečistenú vodu a spôsobiť škrabance na podlahe a nádrži na znečistenú vodu.

Pred začatím prác a uskladnením prístroja odstráňte z podlahy predmety, akými sú napríklad črepy a kamienky.

- Pre dosiahnutie optimálneho výsledku čistenia operte čistiace valce pred ich prvým použitím v práčke pri teplote 60 °C.
- Pri práci postupujte dozadu smerom k dverám, aby na čerstvo očistenej podlahe nezostali žiadne stopy po topánkach.

#### Obrázok H

- Čistenie podláh sa vykonáva presúvaním prístroja tam a späť podobnou rýchlosťou ako pri vysávaní.
- V prípade výraznejších znečistení aktivujte funkciu Boost. Na tento účel stlačte tlačidlo funkcie Boost a podržte ho stlačené. Pri aktivovanej funkcii Boost sa zvýšia otáčky valcov a množstvo čistej vody. Prístroj nechajte pomaly kĺzať po podlahe bez toho, aby ste naň vyvíjali tlak.

#### Obrázok I

- Ak napríklad v dôsledku uviaznutia dôjde k zablokovaniu čistiacich valcov, tak prístroj sa vypne. Varovná kontrolka svieti. Odstráňte zablokovanie. Pre opätovné zapnutie prístroja dvakrát stlačte zapínač/vypínač.

### Upozornenie

Pri prvom stlačení dôjde k vymazaniu chyby a pri druhom stlačení k zapnutiu prístroja.

Ak nedôjde k stlačeniu zapínača/vypínača, tak varovná kontrolka po 10 sekundách zhasne. Pre zapnutie prístroja raz stlačte zapínač/vypínač.

#### Obrázok J

- Keď je kapacita súpravy akumulátorov takmer vyčerpaná, tak zapínač/vypínač začne blikať.

#### Obrázok K

Stlačte zapínač/vypínač.

Prístroj sa vypne.

Súpravu akumulátorov vyberte z prístroja a nabíjte ju (pozrite si kapitolu *Ukončenie prevádzky*).

### Upozornenie

Aby sa zabránilo škodlivému hlbokému vybitiu súpravy akumulátorov, tak prístroj sa sám vypne skôr, ako dôjde k úplnému vybitiu súpravy akumulátorov.

- Prístroj pri každom prerušení vykonávania prác a po ukončení vykonávania prác vypnite a uveďte ho do parkovacej polohy. Keď je prístroj v parkovacej polohe, tak čistiace valce sa nedotýkajú podlahy.

#### Obrázok L

- Prístroj na účely jeho odloženia neopierajte o steny, dvere alebo iné predmety. Namiesto toho ho uveďte do parkovacej polohy.

#### Obrázok M

## Začnite pracovať

## POZOR

### Nekontrolované pohyby

Poškodenie prístroja a vecné škody

Hneď ako je prístroj zapnutý, čistiace valce sa začínú otáčať.

Držte rukoväť tak, aby sa prístroj nepohyboval samostatne.

## POZOR

Nádrž na čistú alebo znečistenú vodu nie je nasadená

Vecné škody

Pred začatím čistiacich prác sa ubezpečte, či je nádrž na čistú vodu naplnená vodou a či je do prístroja vložená nádrž na znečistenú vodu.

1. Čistiace valce vyberte z prístroja (pozrite si kapitolu *Čistenie čistiacich valcov*).
2. Čistiace valce navlhčíte čistou vodou.
3. Namontujte čistiace valce.
4. Stlačte zapínač/vypínač.  
**Obrázok N**  
Prístroj sa zapne.
5. Na odstránenie odolných nečistôt aktivujte funkciu Boost (pozrite si kapitolu *Všeobecné upozornenia týkajúce sa prevádzky*).

### Vyprázdnenie nádrže na znečistenú vodu

- Keď je nádrž na čistú vodu prázdna, alebo keď prístroj už viac neprijíma žiadnu vlhkosť a voda zostáva na podlahe, tak vyprázdnite nádrž na znečistenú vodu.
1. Stlačte zapínač/vypínač.  
**Obrázok L**  
Prístroj sa vypne.
  2. Uvedte prístroj do parkovacej polohy (pozrite si kapitolu *Všeobecné upozornenia týkajúce sa prevádzky*).
  3. Uvoľnite obe zaistovacie klapky na prístroji.  
**Obrázok O**  
Nádrž na znečistenú vodu sa uvoľní z prístroja.
  4. Zdvihnite prístroj a odložte ho nabok.
  5. Na účely prepravy na miesto vyprázdnenia nedržte nádrž na znečistenú vodu za veko, ale obomi rukami na bočnej strane za zadržtávaciu misku. Nádrž na znečistenú vodu udržiavajte vo vodorovnej polohe. V opačnom prípade môže dôjsť k úniku znečistenej vody.
  6. Vyprázdňte nádrž na znečistenú vodu.

#### Obrázok P

- V prípade prílnavých nečistôt vypláchnite nádrž na znečistenú vodu pomocou vody z vodovodu (pozrite si kapitolu *Čistenie nádrže na znečistenú vodu*).
7. Vyčistíte zametacie zásuvky (pozrite si kapitolu *Čistenie zametacích zásuviek*).
  8. Nádrž na znečistenú vodu vložte do prístroja v opačnom poradí krokov ako pri jej vyberaní.

### Prerušenie prevádzky

## POZOR

**Nebezpečenstvo vzniku poškodení vplyvom vlhkosti a čistiacich prostriedkov, ako aj v dôsledku prevrátenia prístroja**

*Nebezpečenstvo vzniku vecných škôd na citlivých podlahách a na čistiacich valcoch v dôsledku dlhšieho pôsobenia vlhkosti a čistiacich prostriedkov.*

*Nebezpečenstvo vzniku vecných škôd v dôsledku prevrátenia prístroja.*

*Pri každom prerušení vykonávania prác a po ukončení vykonávania prác prístroj vždy uveďte do parkovacej polohy.*

*Prístroj na účely jeho odloženia neopierajte o steny, dvere alebo iné predmety.*

1. Stlačte zapínač/vypínač.

#### Obrázok L

- Prístroj sa vypne.
2. Uvedte prístroj do parkovacej polohy (pozrite si kapitolu *Všeobecné upozornenia týkajúce sa prevádzky*).

### Prepláchnutie čistiacich valcov

Pomocou funkcie preplachovania možno v prípade výrazného znečistenia vykonať priebežné vyčistenie čistiacich valcov.

#### Upozornenie

*Po ukončení prác a pred uskladnením prístroja je nutné odobrať čistiace valce a vyčistiť ich pod tečúcou vodou alebo v práčke (pozrite si kapitolu *Čistenie čistiacich valcov*). Funkcia preplachovania nenahrádza záverečné dôkladné čistenie.*

1. Stlačte zapínač/vypínač.

#### Obrázok L

Prístroj sa vypne.

2. Uvedte prístroj do parkovacej polohy (pozrite si kapitolu *Všeobecné upozornenia týkajúce sa prevádzky*).
3. Skontrolujte výšku hladiny v nádrži na čistú vodu. Nádrž musí byť naplnená na minimálne 50 %. V prípade potreby príslušne naplňte nádrž na čistú vodu (pozrite si kapitolu *Naplnenie nádrže na čistú vodu*).
4. Stlačte tlačidlo funkcie Boost a podržte ho stlačené.  
**Obrázok Q**
5. Stlačte zapínač/vypínač a podržte ho stlačený. Po asi 3 sekundách sa aktivuje funkcia preplachovania, čistiace valce sa budú otáčať a budú preplachované. Zapínač/vypínač bliká.
6. Uvoľnite tlačidlo funkcie Boost a zapínač/vypínač.
7. Po asi 2 minútach sa prístroj automaticky vypne. Funkciu preplachovania možno kedykoľvek ukončiť stlačením zapínača/vypínača.

8. Vyprázdnite nádrž na znečistenú vodu (pozrite si kapitolu *Vyprázdnenie nádrže na znečistenú vodu*).
9. Skontrolujte výšku hladiny v nádrži na čistú vodu a v prípade potreby ju príslušne naplňte (pozrite si kapitolu *Naplnenie nádrže na čistú vodu*).

### Ukončenie prevádzky

1. Stlačte zapínač/vypínač.  
**Obrázok L**  
Prístroj sa vypne.
2. Uvedte prístroj do parkovacej polohy (pozrite si kapitolu *Všeobecné upozornenia týkajúce sa prevádzky*).
3. Stlačte odistovacie tlačidlo súpravy akumulátorov a súpravu vytiahnite z jej uchytenia.  
**Obrázok R**
4. Nabite súpravu akumulátorov. Aj čiastočne vybité súpravy akumulátorov je nutné po použití nabíť.

## POZOR

### Zaschnuté nečistoty

*Zaschnuté nečistoty môžu prístroj trvalo poškodiť.*

*Po každom použití odporúčame prístroj kompletne vyčistiť.*

5. Vyčistite prístroj (pozrite si kapitolu *Čistenie prístroja*).

### Uschovanie prístroja

## POZOR

**Nebezpečenstvo vzniku poškodení a tvorby zápchu vplyvom kvapalín a vlhkých nečistôt**

*Kvapaliny a vlhké nečistoty v prístroji môžu pri nepoužití alebo uskladnení prístroja viesť k nahromadeniu baktérií a tvorbe zápachu.*

Vlhké nečistoty môžu v prístroji a na čistiacich valcoch zaschnúť a negatívne ovplyvniť čistiaci výkon prístroja. Po ukončení vykonávania prác a pred uskladnením prístroja vyprázdňte nádrž na čistú vodu a nádrž na znečistenú vodu.

Vyčistíte nádrž na znečistenú vodu, zametacie zásuvky a čistiace valce.

Vyčistené čistiace valce nechajte uschnúť na vzduchu. Napríklad tak, že ich necháte namontované na prístroji alebo vo zvislej polohe. Mokrú čistiace valce neumiestňujte na povrchy citlivé na vlhkosť, do uzavretých nádob alebo do skrií.

1. Vyčistíte prístroj (pozrite si kapitolu *Čistenie prístroja*).
2. Vyčistíte nádrž na znečistenú vodu (pozrite si kapitolu *Čistenie nádrže na znečistenú vodu*).
3. Vyčistíte zametacie zásuvky (pozrite si kapitolu *Čistenie zametacích zásuviek*).
4. Vyčistíte čistiace valce (pozrite si kapitolu *Čistenie čistiacich valcov*).
5. Nabite súpravu akumulátorov (pozrite si návody na obsluhu súpravy akumulátora a nabíjačky).
6. Uvedte prístroj do parkovacej polohy (pozrite si kapitolu *Všeobecné upozornenia týkajúce sa prevádzky*) a uskladnite ho v suchom interieri.

## Preprava

### ⚠ UPOZORNENIE

#### **Nerešpektovanie hmotnosti**

Nebezpečenstvo zranenia a poškodenia

Pri preprave dbajte na hmotnosť prístroja.

1. Pri prenášaní prístroja uchopte prístroj za držadlo nachádzajúce sa pod uchytením súpravy akumulátorov.

#### **Obrázok S**

2. Prístroj pri preprave vo vozidlách zaistite proti zošmyknutiu a prevráteniu v súlade s príslušne platnými smernicami.

## Skladovanie

### ⚠ UPOZORNENIE

#### **Nerešpektovanie hmotnosti**

Nebezpečenstvo zranenia a poškodenia

Pri skladovaní dbajte na hmotnosť prístroja.

Prístroj sa smie skladovať iba vo vnútorných priestoroch.

1. Pre zabránenie vybitiu súpravy akumulátorov stlačte odštvákové tlačidlo súpravy akumulátorov a súpravu vytiahnite z jej uchytenia.

#### **Obrázok R**

## Cistenie prístroja

### Čistenie prístroja

### **POZOR**

#### **Nebezpečenstvo vzniku poškodení a tvorby zápalu vplyvom kvapalín a vlhkých nečistôt**

Kvapaliny a vlhké nečistoty v prístroji môžu pri nepoužití alebo uskladnení prístroja viesť k nahromadeniu baktérií a tvorbe zápachu.

Vlhké nečistoty môžu v prístroji a na čistiacich valcoch zaschnúť a negatívne ovplyvniť čistiaci výkon prístroja. Po ukončení vykonávania prác a pred uskladnením prístroja vyprázdňte nádrž na čistú vodu a nádrž na znečistenú vodu.

Vyčistíte nádrž na znečistenú vodu, zametacie zásuvky a čistiace valce.

Vyčistené čistiace valce nechajte uschnúť na vzduchu. Napríklad tak, že ich necháte namontované na prístroji alebo vo zvislej polohe. Mokrú čistiace valce neumiestňujte na povrchy citlivé na vlhkosť, do uzavretých nádob alebo do skrií.

1. Stlačte zapínač/vypínač.

#### **Obrázok L**

Prístroj sa vypne.

2. Uvedte prístroj do parkovacej polohy (pozrite si kapitolu *Všeobecné upozornenia týkajúce sa prevádzky*).
3. Nečistoty a zvyšky čistiacich prostriedkov na telese utrite vlhkou handrou.
4. Vyberte nádrž na čistú vodu, vyprázdnite ju a znovu ju vložte do prístroja (pozrite si kapitolu *Naplnenie nádrže na čistú vodu*).

### Čistenie nádrže na znečistenú vodu

### **POZOR**

#### **Zaschnuté nečistoty**

Zaschnuté nečistoty môžu prístroj trvalo poškodiť.

Vyčistenie prístroja odporúčame vykonať po každom jeho použití.

Nádrž na znečistenú vodu pravidelne čistite.

1. Stlačte zapínač/vypínač.

#### **Obrázok L**

Prístroj sa vypne.

2. Uvedte prístroj do parkovacej polohy (pozrite si kapitolu *Všeobecné upozornenia týkajúce sa prevádzky*).
3. Vyprázdňte nádrž na znečistenú vodu (pozrite si kapitolu *Vyprázdnenie nádrže na znečistenú vodu*).
4. Potiahnite za rukoväť veka a odoberte veko.

#### **Obrázok T**

5. Misku na znečistenú vodu a veko vyčistíte vodou z vodovodu.

#### **Obrázok U**

6. Misku na znečistenú vodu a veko nechajte vyschnúť, alebo ich osušte handrou, ktorá nezanedáva vlákna.

7. Nádrž na znečistenú vodu zmontujte a vložte do prístroja v opačnom poradí krokov ako pri jej rozoberaní, resp. vyberaní.

### Čistenie zametacích zásuviek

### **POZOR**

#### **Zaschnuté nečistoty**

Zaschnuté nečistoty môžu prístroj trvalo poškodiť.

Vyčistenie prístroja odporúčame vykonať po každom jeho použití.

Zametacie zásuvky čistite pravidelne.

1. Stlačte zapínač/vypínač.

#### **Obrázok L**

Prístroj sa vypne.

2. Uvedte prístroj do parkovacej polohy (pozrite si kapitolu *Všeobecné upozornenia týkajúce sa prevádzky*).
3. Odmontujte nádrž na znečistenú vodu (pozrite si kapitolu *Vyprázdnenie nádrže na znečistenú vodu*).
4. Odmontujte zametacie zásuvky.
  - a Zametacie zásuvky odistíte na bočných stranách a pootočte ich smerom dopredu.
  - b Smerom do strany vyberte zametacie zásuvky.

#### **Obrázok V**

5. Obe zametacie zásuvky očistite pod tečúcou vodou.

#### **Obrázok W**

- Z veka nádrže na znečistenú vodu vyberte čistiacu kefu a odstráňte ňou prínavé nečistoty nachádzajúce sa na hrebeňoch (znázornené v rámčekoch).
- Montáž oboch zametacích zásuviek vykonajte v opačnom poradí krokov ako pri demontáži.

### Čistenie čistiacich valcov

#### POZOR

#### Zvyšky čistiaceho prostriedku v čistiacich valcoch

##### Tvorba peny

Čistiace valce po každom ich použití umyte pod tečúcou vodou, alebo ich vyperte v práčke.

#### POZOR

#### Poškodenia v dôsledku opratia čistiacich valcov s

##### pridaním aviváže alebo ich osušenia v sušičke

##### Poškodenie mikrovláskien

Pri prati čistiacich valcov v práčke nepoužívajte aviváž.

Čistiace valce neumiestňujte do sušičky.

Čistiace valce nebielte ani nežehlíte.

- Stlačte zapínač/vypínač.

#### Obrázok L

Prístroj sa vypne.

- Uveďte prístroj do parkovacej polohy (pozrite si kapitolu *Všeobecné upozornenia týkajúce sa prevádzky*).

- Siahnite do bočných uchopovacích priehlbín čistiacich valcov a odskrutkujte čistiace valce.

#### Obrázok X

- Čistiace valce očistite pod tečúcou vodou, alebo ich operte v práčke pri maximálnej teplote 60 °C.

#### Obrázok Y

- Pohony valcov očistite vlhkou handrou.

- Čistiace valce natočte na pohony valcov. Dbajte na farebné priradenie vnútornej strany valca k pohonu valca (zelená k zelenej a modrá k modrej).

#### Obrázok Z

- Valce nechajte uschnúť tak, že ich necháte namontované na prístroji alebo vo zvislej polohe.

### Čistenie líšt rozvodu vody

#### POZOR

#### Zaschnuté nečistoty

Zaschnuté nečistoty môžu prístroj trvalo poškodiť.

Vyčistenie prístroja odporúčame vykonať po každom jeho použití.

Pravidelne čistite líšty rozvodu vody.

- Stlačte zapínač/vypínač.

#### Obrázok L

Prístroj sa vypne.

- Uveďte prístroj do parkovacej polohy (pozrite si kapitolu *Všeobecné upozornenia týkajúce sa prevádzky*).

- Odmontujte nádrž na znečistenú vodu (pozrite si kapitolu *Vyprázdnenie nádrže na znečistenú vodu*).

- Odmontujte čistiace valce (pozrite si kapitolu *Čistenie čistiacich valcov*).

- Z líšt rozvodu vody odoberte kryty.

#### Obrázok AA

#### Upozornenie týkajúce sa montáže

Dbajte na bočné značky nachádzajúce sa na krytoch a na prístroji (L k L a R k R).

- Kryty očistite pod tečúcou vodou.

- Pomocou vlhkej handričky očistite obe líšty rozvodu vody (znázornené v rámčeku).

#### Obrázok AB

- Skontrolujte, či prírodné otvory čistej vody (šípky) nie sú znečistené. V prípade potreby odstráňte prínavé nečistoty pomocou čistiacej kefy.
- Vykonajte montáž v opačnom poradí.

### Pomoc pri poruchách

Poruchy majú často jednoduchú príčinu, ktorú dokážete odstrániť sami pomocou nasledujúceho prehľadu. V prípade pochybností alebo pri poruchách, ktoré tu nie sú uvedené, sa obráťte na autorizovaný zákaznický servis.

#### Čistiace valce sa neotáčajú a svieti varovná kontrolka

Došlo k aktivácii bezpečnostného vypnutia hnacieho motora, napríklad v dôsledku príliš vysokého tlaku vyvíjaného na čistiace valce alebo po náraze do steny alebo rohu.

- Dvakrát stlačte zapínač/vypínač. Pri čistení iba presúvajte prístroj tam a späť a nevyvíjajte naň žiadny tlak.

Čistiace valce sú zablokované.

- Skontrolujte, či v čistiacich valcoch neuviazol nejaký predmet. Odstráňte uviaznutý predmet.

- Skontrolujte, či sa v zametacích zásuvkách nahromadili nečistoty. Ak áno, tak ich odstráňte (pozrite si kapitolu *Čistenie zametacích zásuviek*).

- Skontrolujte, či sú zametacie zásuvky vložené správne. Na tento účel vyberte zametacie zásuvky a znovu ich vložte.

#### Prístroj sa nedá zapnúť

Súprava akumulátorov je vybitá.

- Súpravu akumulátorov vyberte z jej uchytenia a nabíte ju (pozrite si kapitolu *Ukončenie prevádzky*).

- Nabitú súpravu akumulátorov zasuňte do jej uchytenia tak, aby došlo k jej počutelnému zaisteniu (pozrite si kapitolu *Vloženie súpravy akumulátorov*).

Súprava akumulátorov nie je zaistená v jej uchytení.

- Súpravu akumulátorov zasuňte do jej uchytenia tak, aby došlo k jej počutelnému zaisteniu (pozrite si kapitolu *Vloženie súpravy akumulátorov*).

#### Prístroj neabsorbuje nečistoty

V nádrži na čistú vodu nie je voda.

- Naplňte nádrž na čistú vodu (pozrite si kapitolu *Naplnenie nádrže na čistú vodu*).

Nádrž na čistú vodu nie je v prístroji správne upevnená.

- Nádrž na čistú vodu vložte tak, aby bola dobre upevnená v prístroji.

Nádrž na znečistenú vodu chýba alebo nie je správne upevnená v prístroji.

- Skontrolujte, či je veko správne namontované na miske na znečistenú vodu (pozrite si kapitolu *Čistenie nádrže na znečistenú vodu*).

- Nádrž na znečistenú vodu vložte do prístroja a správne ju upevnite.

Zametacie zásuvky chýbajú, alebo nie sú správne umiestnené v nádrži na znečistenú vodu.

- Zametacie zásuvky správne vložte do nádrže na znečistenú vodu (pozrite si kapitolu *Čistenie zametacích zásuviek*).

Čistiace valce chýbajú, alebo nie sú správne umiestnené v prístroji.

- Vložte čistiace valce, resp. ich správne naskrutkujte na pohony valcov (pozrite si kapitolu *Čistenie čistiacich valcov*).

Čistiace valce sú znečistené alebo opotrebované.

- Vyčistite alebo vymeňte čistiace valce.

Líšty rozvodu vody sú znečistené.

- Vyčistite líšty rozvodu vody (pozrite si kapitolu *Čistenie líšt rozvodu vody*).

## Čistiace valce sú príliš suché

Čistiace valce nie sú dostatočne zvlhčené.

- Aktiváciou funkcie Boost navlhčíte čistiace valce (pozrite si kapitolu *Všeobecné upozornenia týkajúce sa prevádzky*).

Filter čistej vody je znečistený.

- Vyčistíte filter čistej vody.
  - a Odoberte nádrž na čistú vodu (pozrite si kapitolu *Naplnenie nádrže na čistú vodu*).
- **Obrázok AC**
- b Odoberte filter čistej vody.
- c Filter čistej vody očistíte pod tečúcou vodou.
- d Vykonajte montáž v opačnom poradí.

## Nespokojivý výsledok čistenia

Čistiace valce neboli pred prvým použitím očistené, resp. opraté.

- Čistiace valce operte v práčke pri teplote 60 °C (pozrite si kapitolu *Čistenie čistiacich valcov*).

Čistiace valce sú znečistené.

- Vyčistíte čistiace valce.

Čistiace valce nie sú dostatočne zvlhčené.

- Aktiváciou funkcie Boost navlhčíte čistiace valce (pozrite si kapitolu *Začnite pracovať*).

Lišty rozvodu vody sú znečistené.

- Vyčistíte lišty rozvodu vody (pozrite si kapitolu *Čistenie lišt rozvodu vody*).

Bol použitý nesprávny čistiaci prostriedok alebo nesprávne dávkovanie.

- Používajte len uvedené čistiace prostriedky KÄRCHER a dbajte na správne dávkovanie.

Na podlahe sú zvyšky cudzích čistiacich prostriedkov.

- Čistiace valce pomocou vody dôkladne očistíte od zvyškov čistiacich prostriedkov.
- Podlahu viackrát očistíte prístrojom a čistými čistiacimi valcami bez použitia čistiacich prostriedkov. Dôjde k odstráneniu zvyškov čistiacich prostriedkov z podlahy.

## Nasiakavosť nie je optimálna

Zametacie zásuvky nie sú správne umiestnené v prístroji.

- Zametacie zásuvky správne vložte do prístroja (pozrite si kapitolu *Čistenie zametacích zásuviek*).

Čistiace valce sú opotrebované.

- Vymeňte čistiace valce (pozrite si kapitolu *Čistenie čistiacich valcov*).

## Z prístroja vyteká znečistená voda

Nádrž na znečistenú vodu je plná.

- Vyprázdňte nádrž na znečistenú vodu (pozrite si kapitolu *Vyprázdnenie nádrže na znečistenú vodu*).

Nádrž na znečistenú vodu nie je v prístroji správne upevnená.

- Nádrž na znečistenú vodu správnym spôsobom vložte do prístroja (pozri kapitolu *Vyprázdnenie nádrže na znečistenú vodu*).

Zametacie zásuvky nie sú správne umiestnené v prístroji.

- Zametacie zásuvky správne vložte do prístroja (pozrite si kapitolu *Čistenie zametacích zásuviek*).

Nádrž na znečistenú vodu je poškodená.

- Skontaktujte sa s autorizovaným zákazníckym servisom.

## Záruka

V každej krajine platia záručné podmienky vydané našou príslušnou distribučnou spoločnosťou. Prípadné poruchy Vášho zariadenia odstránime v rámci záručnej doby zadarmo, pokiaľ ich príčinou boli materiálové alebo výrobné chyby. Pri uplatňovaní záruky sa spolu s do-

kladom o kúpe obráťte na Vášho predajcu alebo na najbližšie autorizované servisné stredisko. (adresa je uvedená na zadnej strane)

## Príslušenstvo a náhradné diely

Používajte len originálne príslušenstvo a originálne náhradné diely, pretože takéto komponenty zaručujú bezpečnú a bezporuchovú prevádzku zariadenia. Informácie o príslušenstve a náhradných dieloch sa nachádzajú na stránke [www.kaercher.com](http://www.kaercher.com).

## Zoznam náhradných dielov

Používajte iba originálne súbory akumulátorov KÄRCHER. Nepoužívajte akumulátory, ktoré nemožno znovu nabiť.

Názov	Objednávacie číslo
Súprava valcov, štandardné, šedá/modrá	4.030-088.0
Súprava valcov, tvrdé, šedá/zelená	4.030-126.0
CA 50 C, Floor Pro Professional (1,0 l)	6.296-053.0
Dávkovacia hlava	6 393 – 185,0
Súprava akumulátorov Battery Power 18/25 DW	
Súprava akumulátorov Battery Power 18/50 DW	
Súprava akumulátorov Battery Power+ 18/30 DW	
Rýchlonabíjačka Battery Power 18/25	2.445-032.0
Rýchlonabíjačka Battery Power+ 18/60	2.445-044.0
Univerzálna nabíjačka Battery Power+ 18-36/60	2.445-054.0

## EÚ vyhlásenie o zhode

Týmto prehlasujem, že nižšie označený stroj zodpovedá na základe svojej koncepcie a konštrukčného vyhotovenia, ako aj od vyhotovení, ktoré sme uviedli do prevádzky, príslušným základným bezpečnostným a zdravotným požiadavkám smerníc ES. V prípade zmeny, ktorú neschválime, stráca toto prehlásenie platnosť. Výrobok: Podlahový čistič  
Typ: 1.783-xxx

### Príslušné smernice EÚ

2006/42/ES (+2009/127/ES)  
2014/30/EU  
2011/65/EU

### Aplikované harmonizované normy

EN 60335-1  
EN 60335-2-72  
EN 62233: 2008  
EN 55014-1: 2017 + A11: 2020  
EN 55014-2: 2015  
EN IEC 63000: 2018

Podpísané osoby konajú z poverenia a s plnou mocou vedenia spoločnosti.



Osoba zodpovedná za dokumentáciu:

S. Reiser  
Alfred Kärcher SE & Co. KG  
Alfred-Kärcher-Str. 28 - 40  
71364 Winnenden (Germany)  
Tel.: +49 7195 14-0  
Fax: +49 7195 14-2212  
Winnenden, 01.04.2021

## Technické údaje

### Elektrická prípojka

Menovité napätie	V	18 DC
Menovitý výkon	W	70
Trieda ochrany		III

Stupeň ochrany IPX4

### Výkonové údaje prístroja

Otáčky valcov za minútu, úroveň čistenia 1	ot./min	500
Otáčky valcov za minútu, funkcia Boost	ot./min	650
Prevádzková doba pri plnom nabití akumulátora	min	45

### Objem náplne

Objem nádrže na čistú vodu	ml	1000
Objem nádrže na znečistenú vodu	ml	700

### Rozmery a hmotnosti

Hmotnosť (bez príslušenstva a čistiacich kvapalín)	kg	6,1
Dĺžka	mm	340
Šírka	mm	305
Výška	mm	1200

### Zistené hodnoty podľa EN 60335-2-72

Hodnota vibrácií ruka-rameno	m/s <sup>2</sup>	0,4
Neistota K	m/s <sup>2</sup>	0,2
Hladina akustického tlaku L <sub>pA</sub>	dB(A)	55
Neistota K <sub>pA</sub>	dB(A)	2
Hladina akustického výkonu L <sub>WA</sub> + Neistota K <sub>WA</sub>	dB(A)	71

Technické zmeny vyhradené.

## Sadržaj

Opće napomene	153
Zaštita okoliša	153
Sigurnosni napuci	153
Pravilna uporaba	154
Sadržaj isporuke	154
Opis uređaja	154
Puštanje u pogon	155
Rad	155
Transport	157

Skladištenje	157
Čišćenje uređaja	157
Pomoć u slučaju smetnji	158
Jamstvo	159
Pribor i zamjenski dijelovi	159
EU izjava o sukladnosti	159
Tehnički podaci	160

## Opće napomene

Prije prve uporabe pročitajte priložene originalne upute za uporabu uređaja, kompleta baterija i punjača. Postupajte u skladu s njima.

Čuvajte knjižice za kasniju uporabu ili za sljedećeg vlasnika.

- U slučaju nepridržavanja uputa za uporabu može doći do oštećenja uređaja i opasnosti za rukovatelja i druge osobe.
- U slučaju štete nastale prilikom transporta smjesta obavijestite trgovca.
- Prilikom vađenja iz pakiranja provjerite je li sadržaj pakiranja potpun, tj. nedostaje li pribor i ima li oštećenja.

## Zaštita okoliša



Ambalažni se materijali mogu reciklirati. Molimo odložite ambalažu na ekološki prihvatljiv način.



Električni i elektronički uređaji sadrže vrijedne reciklažne materijale, a često i sastavne dijelove poput baterija, punjivih baterija ili ulja koji kod nepropisnog rukovanja ili nepravilnog odlaganja u

otpad mogu predstavljati potencijalnu opasnost za ljudsko zdravlje i okoliš. Međutim, ti su sastavni dijelovi potrebni za pravilan rad uređaja. Uređaji koji su označeni ovim simbolom ne smiju se odlagati zajedno s kućnim otpadom.

### Napomene o sastojcima (REACH)

Aktualne informacije o sastojcima pronađite na: [www.kaercher.com/REACH](http://www.kaercher.com/REACH)

## Sigurnosni napuci

Prije prve uporabe uređaja pročitajte ovo poglavlje o sigurnosti i ove originalne upute za rad. Postupajte u skladu s njima. Čuvajte originalne upute za rad za kasniju uporabu ili za sljedećeg vlasnika.

- Osim naputaka u uputama za rad, morate uzeti u obzir i opće propise o sigurnosti i sprječavanju nezgoda koje je donio zakonodavac.
- Natpisi s upozorenjima i napomenama daju važne naputke za siguran rad.

### Sigurnosne razine

#### ⚠ OPASNOST

- Uputa na neposredno prijeteću opasnosti koja bi mogla dovesti do teške ozljede ili smrti.

#### ⚠ UPOZORENJE

- Uputa na moguću opasnu situaciju koja bi mogla dovesti do teške ozljede ili smrti.

#### ⚠ OPREZ

- Uputa na moguću opasnu situaciju koja bi mogla dovesti do lakših ozljeda.

#### PAŽNJA

- Uputa na moguću opasnu situaciju koja bi mogla dovesti do oštećenja imovine.

## Komplet baterija i punjač

Dodatno pročitajte Upute za uporabu i sigurnosne napomene koje se isporučuju s kompletom baterija i punjačem.

Ovaj uređaj može raditi s Kärcherovim baterijama Battery Power od 18 V i Kärcherovim baterijama Battery Power od 18 V s kompletima baterija navedenima u opisu rezervnih dijelova.

### Sigurno rukovanje

**⚠ OPASNOST** • *Opasnost od gušenja. Držite ambalažnu foliju dalje od djece.*

**⚠ UPOZORENJE** • *Uređaj smiju koristiti samo osobe koje su podučene rukovanju uređajem ili su dokazale svoju sposobnost rukovanja te su izričito zadužene za korištenje.* • *Uređaj upotrebljavajte samo u skladu s njegovom namjenom. Uzmite u obzir lokalne okolnosti i pri radu s uređajem obratite pozornost na druge osobe, osobito na djecu.* • *U područjima opasnosti (npr. benzinske crpke) pridržavajte se odgovarajućih sigurnosnih propisa. Nikad ne radite s uređajem u prostorijama u kojima prijeti opasnost od eksplozije.* • *Djeca i osobe koji nisu upoznati s ovim uputama ne smiju upravljati ovim uređajem. Lokalne odredbe mogu ograničiti dob rukovatelja.* • *Uređaj ne smiju upotrebljavati osobe (uključujući djecu) s ograničenim tjelesnim, osjetnim ili mentalnim sposobnostima ili bez iskustva i znanja.* • *Djeca se ne smiju igrati uređajem.* • *Djeca trebaju biti pod nadzorom kako bi se osiguralo da se ne igraju s uređajem.* • *Dijelove tijela (npr. prste, kosu) držite podalje od rotirajućih valjaka za čišćenje* • *Opasnost od ozljeda usljed oštih predmeta (npr. krhotine). Zaštitite ruke prilikom čišćenja podne glave.*

**⚠ OPREZ** • *Ne koristite uređaj ako je prethodno pao, ako je vidljivo oštećen ili propušta.* • *Uređaj koristite i skladištite samo u skladu s opisom odn. slikom.* • *Uređaj tako dugo dok radi ne ostavljajte bez nadzora.* • *Prije svih radova njege i održavanja isključite uređaj i izvadite komplet baterija.*

**PAŽNJA** • *Koristite uređaj samo u zatvorenim prostorijama.* • *Oštećenje uređaja. U spremnik za vodu nikad ne punite otapala, tekućine koje sadrže otapala ili nerazrijeđene kiseline (npr. sredstva za pranje, benzin, razrjeđivač boje i aceton).* • *Uređaj uključite samo kada su umetnut spremnik za svježu vodu i spremnik prijava vode.* • *Nemojte usisavati uređajem oštre ili veće predmete kao npr. krhotine stakla, šljunak ili dijelove igračka.* • *U spremnik svježe vode nemojte ulijevati oštru kiselinu, sredstvo za uklanjanje kamenca, eterična ulja niti slične tvari. Također pazite da ove tvari ne usisavate uređajem.* • *Uređaj koristite samo na tvrdim podovima koji imaju voodootporni premaz, kao npr. lakirani parket, emajlirane pločice ili linoleum.* • *Ne koristite uređaj za čišćenje tepiha ili tapisona.* • *Ne vodite uređaj preko podne rešetke konvektorskih grijanja. Uređaj ne može apsorbirati vodu koja istječe kada se vodi preko rešetke.* • *Uređaj ne koristite na temperaturama nižim od 0 °C.* • *Uređaj čuvajte samo u zatvorenim prostorijama.*

### Električne komponente

**⚠ OPASNOST** • *Uređaj ne uranjajte u vodu.* • *Nikada ne dodirujte kontakte ili vodove.*

**⚠ UPOZORENJE** • *Uređaj sadrži električne dijelove, stoga ne čistite uređaj pod tekućom vodom.*

**⚠ OPREZ** • *Radove popravka prepustite samo ovlaštenoj servisnoj službi.*

## Pravilna uporaba

Ovaj uređaj prikladan je za komercijalnu i industrijsku uporabu, npr. u hotelima, školama, bolnicama, tvornicama, trgovinama, uređima i prostorima za iznajmljivanje. Ovaj uređaj koristite isključivo u skladu s navodima ovih uputa za rad.

- Uređaj se smije upotrebljavati samo za čišćenje glatkih podova koji nisu osjetljivi na vlagu i poliranje.
- Uređaj nije prikladan za čišćenje smrznutih podova (npr. u hladnjačama).
- Uređaj nije prikladan za primjenu okolinama u kojima postoji opasnost od eksplozije.

## Sadržaj isporuke

Kod raspakiranja provjerite je li sadržaj potpun. U slučaju nedostatka pribora ili štete nastale prilikom transporta obavijestite svog prodavača.

## Opis uređaja

Vidi slike na preklopnim stranicama.

Slika A

- ① Upozoravajuća žaruljica
- ② Tipka za funkciju Boost
- ③ Sklopka za uključivanje/isključivanje
- ④ Ručka
- ⑤ Tipka za deblokiranje kompleta baterija
- ⑥ Prihvat kompleta baterija
- ⑦ Drška
- ⑧ Natpisna pločica
- ⑨ Filtar svježe vode
- ⑩ Spremnik svježe vode
- ⑪ Ručka na poklopcu
- ⑫ Četka za čišćenje
- ⑬ Poklopac
- ⑭ Zaporne zaklopke
- ⑮ Posuda za prijavu vodu
- ⑯ Spremnik prijave vode
- ⑰ Ladice za nakupljenu prijavštinu
- ⑱ Zatvarač
- ⑲ Poklopac
- ⑳ Glava za doziranje
- ㉑ Sredstvo za čišćenje CA 50 C (okrugla boca od 0,5 l)
- ㉒ Valjci za čišćenje (zamjena)
- ㉓ \* Komplet baterija Battery Power 18/25 DW ili Komplet baterija Battery Power+ 18/30 DW
- ㉔ \*Mrežni kabel za punjač za brzo punjenje
- ㉕ \*Punjač za brzo punjenje Battery Power 18/25 ili

Punjač za brzo punjenje Battery Power+ 18/60

26 Valjci za čišćenje

\*BR 30/1 C Bp Pack

## Puštanje u pogon

### Punjenje kompleta baterija

1. Napunite komplet baterija (vidi upute za uporabu i sigurnosne upute za komplet baterija i punjač).

### Umetanje kompleta baterija

1. Gurajte komplet baterija u prihvatač kompleta baterija na uređaju sve dok se komplet baterija čujno ne uklavi.  
**Slika B**

### Sredstva za čišćenje i njegu

## PAŽNJA

**Upotreba neprikladnih sredstava za čišćenje i njegu**  
Korištenje neprikladnih sredstava za čišćenje i njegu može dovesti do oštećenja uređaja i isključenja jamstva.

Koristite samo KÄRCHER sredstva za čišćenje.

Obratite pažnju na ispravno doziranje.

### Napomena

Po potrebi, za čišćenje poda koristite KÄRCHER proizvode za čišćenje ili njegu.

- Prilikom doziranja sredstava za čišćenje i njegu obratite pažnju na podatke proizvođača o količini.
- Da biste izbjegli stvaranje pjene, prvo napunite spremnik svježe vode vodom, a zatim sredstvom za čišćenje ili njegu.
- Da biste izbjegli prelijevanje, prilikom punjenja vodom ostavite mjesta za sredstva za čišćenje ili njegu.

### Punjenje spremnika svježe vode

1. Uхватite spremnik svježe vode za bočna udubljena za držanje i izvadite ga iz uređaja.  
**Slika C**
2. Otvorite zatvarač spremnika.  
**Slika D**
3. Napunite spremnik svježe vode čistom vodom iz vodovoda (maks. 40 °C) najviše do oznake MAX. Ako želite koristiti sredstvo za čišćenje, ulijte manje svježe vode.
4. Ako je potrebno, dodajte sredstva za čišćenje ili njegu KÄRCHER u spremnik svježe vode.

## PAŽNJA

**Prevelika ili premala doza sredstva za čišćenje ili njegu**

može dovesti do loših rezultata čišćenja.

Pridržavajte se preporučenih doza sredstava za čišćenje ili njegu.

### Napomena

Za optimalne rezultate čišćenja i njege preporučujemo da upotrebljavate isključivo proizvode tvrtke KÄRCHER te glavu za doziranje.

5. Odrvnite zatvarač okrugle bode.

### Slika E

6. Navrnite glavu za doziranje na okruglu bocu.

7. Stisnite okruglu bocu u sredini dok potrebna količina sredstva za čišćenje ne uđe u glavu za doziranje.

### Slika F

Pritom uzmite u obzir sljedeće:

- a specifikacije proizvođača sredstva za čišćenje za omjer miješanja sredstva za čišćenje i svježe vode
  - b odgovarajuću ljestvicu na glavi za doziranje
  - c kapacitet spremnika
8. Otvorite poklopac na glavi za doziranje.
  9. Napunite sredstvo za čišćenje u spremnik.

### Slika G

10. Zatvorite poklopac na glavi za doziranje.
11. Zatvorite zatvarač spremnika.
12. Umetnite spremnik svježe vode u uređaj tako da se uklavi.

## Rad

### Opće napomene o rukovanju

## PAŽNJA

### Vlaga

Materijalne štete na osjetljivim podovima

Prije upotrebe uređaja, provjerite na neupadljivom mjestu vodootpornost poda.

Nemojte čistiti obloge osjetljive na vodu kao što su, npr. netretirani podovi od pluta budući da može prodrjeti vlaga i oštetiti pod.

## PAŽNJA

**Opasnost od oštećenja zbog vlage i sredstava za čišćenje te zbog prevrtanja uređaja**

Opasnost od materijalne štete na osjetljivim podovima i na valjcima za čišćenje zbog duljeg djelovanja vlage i sredstava za čišćenje.

Opasnost od materijalne štete zbog prevrtanja uređaja.

Pri prekidima rada i po završetku rada uvijek postavite uređaj u položaj za odlaganje.

Pri odlaganju nemojte naslanjati uređaj na zidove, vrata ni druge predmete.

## PAŽNJA

### Materijalne štete

Materijalna šteta na uređaju zbog šiljastih, velikih, glomaznih predmeta.

Uređaj nemojte upotrebljavati ni skladištiti na tvrdogruboj prljavštini ni tvrdim predmetima jer se dijelovi mogu zaglaviti ispod spremnika prijave vode i ogrepsti pod i spremnik prijave vode.

Prije početka rada i skladištenja uređaja s poda uklonite predmete poput krhotina i oblutaka.

- Za optimalan rezultat čišćenja prije prve uporabe operite valjke za čišćenje u perilik rublja na 60 °C.
- Radite unatrag prema vratima da na svježe očišćenom podu ne bi ostali tragovi cipela.

### Slika H

- Čišćenje podova vrši se pomicanjem uređaja naprijed-nazad istom brzinom kao prilikom usisavanja.
- U slučaju jačih prljavština aktivirajte funkciju Boost. Za to držite tipku za funkciju Boost pritisnutom. Dok je funkcija Boost aktivirana, broj okretaja valjaka i količina svježe vode se povećavaju. Pustite da uređaj polako klizi po podu bez pritiska na uređaj.

### Slika I

- Ako se valjci za čišćenje blokiraju, npr. zbog uklještenja, uređaj se isključuje. Upozoravajuća žaruljica svijetli. Uklonite blokadu.

Za ponovno uključivanje uređaja dvaput pritisnite sklopku za uključivanje/isključivanje.

### Napomena

Prvim pritiskom pogreška se briše, a drugim pritiskom uključuje se uređaj.

Ako se sklopka za uključivanje/isključivanje ne pritisne, upozoravajuća žaruljica gasi se nakon 10 s. Za uključivanje uređaja jednom pritisnite sklopku za uključivanje/isključivanje.

#### Slika J

- Ako je kapacitet kompleta baterija gotovo iscrpljen, sklopka za uključivanje/isključivanje počinje treperiti.

#### Slika K

Pritisnite sklopku za uključivanje/isključivanje.

Uređaj se isključuje.

Izvadite komplet baterija iz uređaja i napunite ga (vidi poglavlje *Završetak rada*).

#### Napomena

Da bi se izbjeglo štetno dubinsko pražnjenje kompleta baterija, uređaj se automatski isključuje prije nego što se komplet baterija potpuno isprazni.

- Pri svakom prekidu rada i po završetku rada isključite uređaj i postavite ga u položaj za odlaganje. Kad je uređaj u položaju za odlaganje, valjci za čišćenje ne dodiruju pod.

#### Slika L

- Pri odlaganju nemojte naslanjati uređaj na zidove, vrata ni druge predmete, već ga postavite u položaj za odlaganje.

#### Slika M

### Početak rada

## PAŽNJA

### Nekontrolirano kretanje

Oštećenje uređaja i materijalne štete

Čim se uređaj uključi, valjci za čišćenje počinju se okretati.

Držite ručicu kako se uređaj ne bi kretao samostalno.

## PAŽNJA

### Spremnik za svježu ili prljavu vodu nije umenut

Materijalne štete

Prije početka čišćenja provjerite je li spremnik svježe vode napunjen i je li spremnik prijave vode umetnut u uređaj.

1. Uklonite valjke za čišćenje s uređaja (vidi poglavlje *Čišćenje valjaka za čišćenje*).
2. Navlažite valjke za čišćenje svježom vodom.
3. Postavite valjke za čišćenje.
4. Pritisnite sklopku za uključivanje/isključivanje.

#### Slika N

Uređaj se uključuje.

5. Za čišćenje tvrdokorne prljavštine aktivirajte funkciju Boost (vidi poglavlje *Opće napomene o rukovanju*).

### Pražnjenje spremnika prijave vode

- Ispraznite spremnik prijave vode čim se spremnik svježe vode isprazni ili uređaj više ne upija vlagu i voda ostaje na podu.

1. Pritisnite sklopku za uključivanje/isključivanje.

#### Slika L

Uređaj se isključuje.

2. Postavite uređaj u položaj za odlaganje (vidi poglavlje *Opće napomene o rukovanju*).
3. Oslobodite obje zaporne zaklopke na uređaju.

#### Slika O

Spremnik prijave vode odvaja se od uređaja.

4. Podignite uređaj i stavite ga ustranu.
5. Da biste ga prevezli do mjesta pražnjenja, nemojte držati spremnik prijave vode za poklopac, već objema rukama bočno za prihvatnu posudu. Držite spre-

mnik prijave vode vodoravno jer inače prijava voda može iscuriti.

6. Ispraznite spremnik prijave vode.

#### Slika P

U slučaju priljepljene prljavštine isperite spremnik prijave vode vodovodnom vodom (vidi poglavlje *Čišćenje spremnika prijave vode*).

7. Očistite ladice za nakupljenu prljavštinu (vidi poglavlje *Čišćenje ladica za nakupljenu prljavštinu*).
8. Umetnite spremnik prijave vode u uređaj obrnutim redoslijedom.

### Prekid rada

## PAŽNJA

### Opasnost od oštećenja zbog vlage i sredstava za čišćenje te zbog prevrtanja uređaja

Opasnost od materijalne štete na osjetljivim podovima i na valjcima za čišćenje zbog duljeg djelovanja vlage i sredstava za čišćenje.

Opasnost od materijalne štete zbog prevrtanja uređaja.

Pri prekidima rada i po završetku rada uvijek postavite uređaj u položaj za odlaganje.

Pri odlaganju nemojte naslanjati uređaj na zidove, vrata ni druge predmete.

1. Pritisnite sklopku za uključivanje/isključivanje.

#### Slika L

Uređaj se isključuje.

2. Postavite uređaj u položaj za odlaganje (vidi poglavlje *Opće napomene o rukovanju*).

### Ispiranje valjaka za čišćenje

Funkcijom ispiranja može se izvršiti održavanje valjaka za čišćenje u slučaju jakog zaprljanja.

#### Napomena

Nakon završetka rada i prije spremanja uređaja potrebno je skinuti valjke za čišćenje i očistiti ih pod mlazom vode ili u perlici rublja (vidi poglavlje *Čišćenje valjaka za čišćenje*). Funkcija ispiranja ne zamjenjuje završno temeljito čišćenje.

1. Pritisnite sklopku za uključivanje/isključivanje.

#### Slika L

Uređaj se isključuje.

2. Postavite uređaj u položaj za odlaganje (vidi poglavlje *Opće napomene o rukovanju*).
3. Provjerite napunjenost spremnika svježe vode, mora iznositi najmanje 50 %.

Ako je potrebno, primjereno napunite spremnik svježe vode (vidi poglavlje *Punjenje spremnika svježe vode*).

4. Pritisnite i držite tipku za funkciju Boost.

#### Slika Q

5. Pritisnite i držite sklopku za uključivanje/isključivanje.

Nakon približno 3 s aktivira se funkcija ispiranja, valjci za čišćenje se okreću i ispiru.

Sklopka za uključivanje/isključivanje treperi.

6. Pustite tipku za funkciju Boost i sklopku za uključivanje/isključivanje.

7. Uređaj se automatski isključuje nakon približno 2 min.

Funkcija ispiranja može se u bilo kojem trenutku prekinuti pritiskom sklopke za uključivanje/isključivanje.

8. Ispraznite spremnik prijave vode (vidi poglavlje *Pražnjenje spremnika prijave vode*).

9. Provjerite napunjenost spremnika svježe vode, po potrebi primjereno napunite spremnik svježe vode (vidi poglavlje *Punjenje spremnika svježe vode*).

## Završetak rada

1. Pritisnite sklopku za uključivanje/isključivanje.  
**Slika L**  
Uređaj se isključuje.
2. Postavite uređaj u položaj za odlaganje (vidi poglavlje *Opće napomene o rukovanju*).
3. Pritisnite tipku za deblokiranje kompleta baterija i izvucite komplet baterija iz prihvata kompleta baterija.  
**Slika R**
4. Napunite komplet baterija.  
Nakon uporabe napunite čak i djelomično ispražnjene komplete baterija.

## PAŽNJA

### Čvrsto prijanjuća prljavština

Čvrsto prijanjuća prljavština s vremenom može oštetiti uređaj.

Preporučuje se da se uređaj u potpunosti očisti nakon svake uporabe.

5. Očistite uređaj (vidi poglavlje *Čišćenje uređaja*).

## Čuvanje uređaja

## PAŽNJA

### Opasnost od oštećenja i nastanak neugodnih mirisa zbog tekućina i vlažne prljavštine

Tekućine i vlažna prljavština u uređaju mogu dovesti do nakupljanja bakterija i nastanka neugodnih mirisa kada se uređaj ne upotrebljava ili skladišti.

Vlažna prljavština može se osušiti u uređaju i na valjcima za čišćenje i umanjiti učinak čišćenja uređaja.

Ispraznite spremnik svježe i prljave vode po završetku rada i prije spremanja uređaja.

Očistite spremnik prljave vode, ladice za nakupljenu prljavštinu i valjke za čišćenje.

Pustite čiste valjke za čišćenje da se osuše na zraku, npr. postavljene na uređaj ili postavljene okomito. Ne stavljajte mokre valjke za čišćenje na površine osjetljive na vlagu, u zatvorene posude ili ormare.

1. Očistite uređaj (vidi poglavlje *Čišćenje uređaja*).
2. Očistite spremnik prljave vode (vidi poglavlje *Čišćenje spremnika prljave vode*).
3. Očistite ladice za nakupljenu prljavštinu (vidi poglavlje *Čišćenje ladica za nakupljenu prljavštinu*).
4. Očistite valjke za čišćenje (vidi poglavlje *Čišćenje valjaka za čišćenje*).
5. Napunite komplet baterija (vidi upute za uporabu kompleta baterija i punjača).
6. Postavite uređaj u položaj za odlaganje (vidi poglavlje *Opće napomene o rukovanju*) i čuvajte ga u suhom zatvorenom prostoru.

## Transport

## ⚠ OPREZ

### Nepridržavanje težine

Opasnost od ozljeda i oštećenja

Pri transportu uzmite u obzir težinu uređaja.

1. Uređaj za nošenje zahvatite za dršku ispod prihvata kompleta baterija.  
**Slika S**
2. Pri transportu u vozilima uređaj osigurajte od klizanja i prevrtanja prema trenutno važećim smjernicama.

## Skladištenje

## ⚠ OPREZ

### Nepridržavanje težine

Opasnost od ozljeda i oštećenja

Pri skladištenju uzmite u obzir težinu uređaja.

Uređaj se smije skladištiti samo u zatvorenim prostorijama.

1. Pritisnite tipku za deblokiranje kompleta baterija i izvucite komplet baterija iz prihvata kompleta baterija kako biste izbjegli pražnjenje kompleta baterija.

**Slika R**

## Čišćenje uređaja

### Čišćenje uređaja

## PAŽNJA

### Opasnost od oštećenja i nastanak neugodnih mirisa zbog tekućina i vlažne prljavštine

Tekućine i vlažna prljavština u uređaju mogu dovesti do nakupljanja bakterija i nastanka neugodnih mirisa kada se uređaj ne upotrebljava ili skladišti.

Vlažna prljavština može se osušiti u uređaju i na valjcima za čišćenje i umanjiti učinak čišćenja uređaja.

Ispraznite spremnik svježe i prljave vode po završetku rada i prije spremanja uređaja.

Očistite spremnik prljave vode, ladice za nakupljenu prljavštinu i valjke za čišćenje.

Pustite čiste valjke za čišćenje da se osuše na zraku, npr. postavljene na uređaj ili postavljene okomito. Ne stavljajte mokre valjke za čišćenje na površine osjetljive na vlagu, u zatvorene posude ili ormare.

1. Pritisnite sklopku za uključivanje/isključivanje.

**Slika L**

Uređaj se isključuje.

2. Postavite uređaj u položaj za odlaganje (vidi poglavlje *Opće napomene o rukovanju*).
3. Vlažnom krpom obrišite prljavštinu i ostatke sredstava za čišćenje na kućištu.
4. Izvadite spremnik svježe vode, ispraznite ga i vratite u uređaj (vidi poglavlje *Punjenje spremnika svježe vode*).

### Čišćenje spremnika prljave vode

## PAŽNJA

### Pri lijepljena prljavština

Pri lijepljena prljavština može na duže vrijeme oštetiti uređaj.

Preporučuje se čišćenje uređaja nakon svake uporabe. Redovito čistite spremnik prljave vode.

1. Pritisnite sklopku za uključivanje/isključivanje.

**Slika L**

Uređaj se isključuje.

2. Postavite uređaj u položaj za odlaganje (vidi poglavlje *Opće napomene o rukovanju*).
3. Ispraznite spremnik prljave vode (vidi poglavlje *Pražnjenje spremnika prljave vode*).

4. Povucite ručku na poklopcu i skinite poklopac.

**Slika T**

5. Očistite posudu za prljavu vodu i poklopac vodovodnom vodom.

**Slika U**

6. Pustite posudu za prljavu vodu i poklopac da se osuše ili ih obrišite krpom koja ne ostavlja niti.
7. Sastavite spremnik prljave vode i umetnite ga u uređaj obrnutim redoslijedom.

## Čišćenje ladica za nakupljenu prljavštinu

### PAŽNJA

#### Prilijepljena prljavština

Prilijepljena prljavština može na duže vrijeme oštetiti uređaj.

Preporučuje se čišćenje uređaja nakon svake uporabe. Redovito čistite ladice za nakupljenu prljavštinu.

1. Pritisnite sklopku za uključivanje/isključivanje.

#### Slika L

Uređaj se isključuje.

2. Postavite uređaj u položaj za odlaganje (vidi poglavlje *Opće napomene o rukovanju*).
3. Demontirajte spremnik prijava vode (vidi poglavlje *Pražnjenje spremnika prijave vode*).
4. Demontirajte ladice za nakupljenu prljavštinu.
  - a Bočno oslobodite ladice za nakupljenu prljavštinu i zakrenite ih prema naprijed.
  - b Izvadite ladice za nakupljenu prljavštinu ustranu.

#### Slika V

5. Očistite obje ladice za nakupljenu prljavštinu pod mlazom vode.

#### Slika W

6. Izvadite četku za čišćenje iz poklopca spremnika prijava vode i uklonite prljavštinu zaglavljenu u češljevim (prikazano uokvireno).
7. Ugradite obje ladice za nakupljenu prljavštinu obrnutim redoslijedom.

## Čišćenje valjaka za čišćenje

### PAŽNJA

#### Ostatci sredstva za čišćenje u valjcima za čišćenje Stvaranje pjene

Operite valjke za čišćenje pod mlazom vode nakon svake uporabe ili operite valjke za čišćenje u perilici rublja.

### PAŽNJA

#### Štete nastale pranjem valjaka za čišćenje s omeksi-vačem ili uporabom sušilice rublja

Oštećenje mikrovlakana

Nemojte upotrebljavati omeksiivače prilikom pranja valjaka za čišćenje u perilici rublja.

Nemojte stavljati valjke za čišćenje u sušilicu rublja.

Nemojte izbjeljivati ni glačati valjke za čišćenje.

1. Pritisnite sklopku za uključivanje/isključivanje.

#### Slika L

Uređaj se isključuje.

2. Postavite uređaj u položaj za odlaganje (vidi poglavlje *Opće napomene o rukovanju*).
3. Zahvatite bočna udubljenja za držanje valjaka za čišćenje i odvrnite valjke za čišćenje.

#### Slika X

4. Očistite valjke za čišćenje pod mlazom vode ili ih operite u perilici rublja na maksimalno 60 °C.

#### Slika Y

5. Pogone valjaka očistite vlažnom krpom.
6. Zavrnite valjke za čišćenje na pogone valjaka. Obratite pažnju na raspored boja unutrašnje strane valjka i pogona valjka (zelena na zelenu i plava na plavu).

#### Slika Z

7. Pustite valjke da se osuše postavljeni na uređaj ili postavljeni okomito.

## Čišćenje letvica za raspodjelu vode

### PAŽNJA

#### Prilijepljena prljavština

Prilijepljena prljavština može na duže vrijeme oštetiti uređaj.

Preporučuje se čišćenje uređaja nakon svake uporabe. Redovito čistite letvice za raspodjelu vode.

1. Pritisnite sklopku za uključivanje/isključivanje.

#### Slika L

Uređaj se isključuje.

2. Postavite uređaj u položaj za odlaganje (vidi poglavlje *Opće napomene o rukovanju*).
3. Demontirajte spremnik prijave vode (vidi poglavlje *Pražnjenje spremnika prijave vode*).
4. Demontirajte valjke za čišćenje (vidi poglavlje *Čišćenje valjaka za čišćenje*).
5. Skinite poklopce s letvica za raspodjelu vode.

#### Slika AA

#### Napomena za montažu

Obratite pažnju na bočne oznake na poklopcima i na uređaju (L na L i R na R).

6. Očistite poklopce pod mlazom vode.
7. Očistite obje letvice za raspodjelu vode (prikazano uokvireno) vlažnom krpom.
8. Slika AB
8. Proverite ima li prljavštine na otvorima za dovod svježe vode (strelice), po potrebi uklonite prilijepljenu prljavštinu četkom za čišćenje.
9. Sastavite obrnutim redoslijedom.

## Pomoć u slučaju smetnji

Smetnje često imaju jednostavne uzroke koje možete sami ukloniti uz pomoć pregleda u nastavku. Ako niste sigurni ili ako smetnje nisu ovdje navedene, obratite se ovlaštenoj servisnoj službi.

#### Valjci za čišćenje se ne okreću i upozoravajuća žaruljica svijetli

Pokrenulo se sigurnosno isključivanje pogonskog motora, npr. zbog pretjeranog pritiska na valjke za čišćenje ili vožnje u zid ili kut.

- Dvaput pritisnite sklopku za uključivanje/isključivanje.

Tijekom čišćenja uređaj pomiče samo naprijed-nazad, nemojte vršiti pritisak na uređaj.

Valjci za čišćenje su blokirani.

- Proverite je li predmet zaglavljen u valjcima za čišćenje. Uklonite zaglavljenu predmet.
- Proverite je li se u ladicama za nakupljenu prljavštinu nakupila prljavština i uklonite je (vidi poglavlje *Čišćenje ladica za nakupljenu prljavštinu*).
- Proverite jesu li ladice za nakupljenu prljavštinu pravilno umetnute. Za to skinite ladice za nakupljenu prljavštinu pa ih ponovno umetnite.

#### Uređaj se ne može uključiti

Komplet baterija je prazan.

- Izvadite komplet baterija iz prihvata kompleta baterija i napunite ga (vidi poglavlje *Završetak rada*).
- Gurajte napunjenu komplet baterija u prihvata kompleta baterija dok se čujno ne uglavi (vidi poglavlje *Umetanje kompleta baterija*).

Komplet baterija nije uglavljen u prihvat kompleta baterija.

- Gurajte komplet baterija u prihvat kompleta baterija dok se čujno ne uglavi (vidi poglavlje *Umetanje kompleta baterija*).

#### Uređaj ne skuplja prljavštinu

U spremniku svježe vode nema vode.

- Napunite spremnik svježe vode vodom (vidi poglavlje *Punjenje spremnika svježe vode*).
- Spremnik svježe vode nije pravilno postavljen u uređaj.
- Umetnite spremnik svježe vode tako da čvrsto sjedne u uređaj.

Spremnik prijave vode nedostaje ili nije pravilno postavljen u uređaj.

- Provjerite je li poklopac pravilno postavljen na posudu za prljavu vodu (vidi poglavlje *Čišćenje spremnika prljave vode*).
- Umetnite spremnik prijave vode u uređaj i pravilno ga pričvrstite.

Ladice za nakupljenu prljavštinu nedostaju ili nisu pravilno postavljene u spremniku prijave vode.

- Ladice za nakupljenu prljavštinu pravilno umetnite u spremnik prijave vode (vidi poglavlje *Čišćenje ladica za nakupljenu prljavštinu*).

Valjci za čišćenje nedostaju ili nisu pravilno postavljeni u uređaju.

- Umetnite valjke za čišćenje ili ih pravilno navrnite na pogone valjaka (vidi poglavlje *Čišćenje valjaka za čišćenje*).

Valjci za čišćenje su zaprljani ili istrošeni.

- Očistite ili zamijenite valjke za čišćenje.

Letvice za raspodjelu vode su zaprljane.

- Očistite letvice za raspodjelu vode (vidi poglavlje *Čišćenje letvica za raspodjelu vode*).

### Valjci za čišćenje su presuhi

Valjci za čišćenje nisu dovoljno navlaženi.

- Navlažite valjke za čišćenje aktiviranjem funkcije Boost (vidi poglavlje *Opće napomene o rukovanju*).

Filtar svježe vode je zaprljan.

- Očistite filtar svježe vode.
  - Izvadite spremnik svježe vode (vidi poglavlje *Punjenje spremnika svježe vode*).
- Slika AC
- Izvadite filtar svježe vode.
- Očistite filtar svježe vode pod mlazom vode.
- Sastavite obrnutim redoslijedom.

### Nezadovoljavajući rezultat čišćenja

Valjci za čišćenje nisu oprani prije prve uporabe.

- Operite valjke za čišćenje u perilici rublja na 60 °C (vidi poglavlje *Čišćenje valjaka za čišćenje*).

Valjci za čišćenje su zaprljani.

- Očistite valjke za čišćenje.

Valjci za čišćenje nisu dovoljno navlaženi.

- Navlažite valjke za čišćenje aktiviranjem funkcije Boost (vidi poglavlje *Početak rada*).

Letvice za raspodjelu vode su zaprljane.

- Očistite letvice za raspodjelu vode (vidi poglavlje *Čišćenje letvica za raspodjelu vode*).

Upotrijebljeno je pogrešno sredstvo za čišćenje ili pogrešna doza.

- Upotrebljavajte samo navedena sredstva za čišćenje KÄRCHER i pazite na ispravno doziranje.

Na podu se nalaze ostatci drugih sredstava za čišćenje.

- Valjke za čišćenje temeljito vodom očistite od ostataka sredstva za čišćenje.
- Pod više puta očistite uređajem i čistim valjcima za čišćenje bez uporabe sredstva za čišćenje.
- Ostaci sredstva za čišćenje na podu se uklanjaju.

### Količina primljene vode nije optimalna

Ladice za nakupljenu prašinu nisu pravilno postavljene u uređaj.

- Ladice za nakupljenu prljavštinu pravilno umetnite u uređaj (vidi poglavlje *Čišćenje ladica za nakupljenu prljavštinu*).

Valjci za čišćenje su istrošeni.

- Zamijenite valjke za čišćenje (vidi poglavlje *Čišćenje valjaka za čišćenje*).

### Uređaj gubi prljavu vodu

Spremnik prijave vode je pun.

- Ispraznite spremnik prijave vode (vidi poglavlje *Pražnjenje spremnika prijave vode*).

Spremnik prijave vode nije pravilno postavljen u uređaj.

- Pravilno umetnite spremnik prijave vode u uređaj (vidi poglavlje *Pražnjenje spremnika prijave vode*).

Ladice za nakupljenu prašinu nisu pravilno postavljene u uređaj.

- Ladice za nakupljenu prljavštinu pravilno umetnite u uređaj (vidi poglavlje *Čišćenje ladica za nakupljenu prljavštinu*).

Spremnik prijave vode je oštećen.

- Obratite se ovlaštenoj servisnoj službi.

## Jamstvo

U svakoj zemlji vrijede jamstveni uvjeti koje je izdala nadležna organizacija za distribuciju. Moguće kvarove na Vašem uređaju popravljamo besplatno unutar jamstvenog roka ako je uzrok materijalna pogreška ili pogreška u proizvodnji. U slučaju koji podliježe jamstvu obratite se s potvrdom o plaćanju Vašem prodavaču ili sljedećoj ovlaštenoj lokaciji servisne službe. (vidi adresu na poledini)

## Pribor i zamjenski dijelovi

Koristite samo originalan pribor i originalne zamjenske dijelove jer oni jamče siguran i nesmetan rad uređaja. Informacije o priboru i zamjenskim dijelovima pronađite na [www.kaercher.com](http://www.kaercher.com).

### Popis rezervnih dijelova

Koristite samo originalne komplete baterija tvrtke KÄRCHER, a ne baterije koje nisu punjive.

Opis	Kataloški broj
Komplet valjaka, standardni, sivi/plavi	4.030-088.0
Komplet valjaka, tvrdi, sivi/zeleni	4.030-126.0
CA 50 C, Floor Pro Professional (1,0 l)	6.296-053.0
Glava za doziranje	6.393-185.0
Komplet baterija Battery Power 18/25 DW	
Komplet baterija Battery Power 18/50 DW	
Komplet baterija Battery Power+ 18/30 DW	
Punjač za brzo punjenje Battery Power 18/25	2.445-032.0
Punjač za brzo punjenje Battery Power+ 18/60	2.445-044.0
Univerzalni punjač Battery Power+ 18-36/60	2.445-054.0

## EU izjava o sukladnosti

Ovime izjavljujemo da je dolje označeni stroj na temelju svoje koncepcije i konstrukcije kao i izvedbe koju mi stavljamo u promet sukladan odgovarajućim temeljnim sigurnosnim i zdravstvenim zahtjevima EU direktiva. U slučaju izmjene stroja koja nije dogovorena s nama ova izjava gubi svoju valjanost.

Proizvod: čistač podova

Tip: 1.783-xxx

Relevantne EU direktive  
2006/42/EZ (+2009/127/EZ)  
2014/30/EU

**Primijenjene usklađene norme**

EN 60335-1

EN 60335-2-72

EN 62233: 2008

EN 55014-1: 2017 + A11: 2020

EN 55014-2: 2015

EN IEC 63000: 2018

Dolje potpisani djeluju u ime i po opunomoćenju uprave.



H. Jenner

Chairman of the Board of Management



S. Reiser

Director Regulatory Affairs &amp; Certification

Opunomoćenik za dokumentaciju:

S. Reiser

Alfred Kärcher SE &amp; Co. KG

Alfred-Kärcher-Str. 28 - 40

71364 Winnenden (Njemačka)

Tel.: +49 7195 14-0

Telefaks: +49 7195 14-2212

Winnenden, 01.04.2021.

**Tehnički podaci****Električni priključak**

Nazivni napon	V	18 DC
Nazivna snaga	W	70
Klasa zaštite		III
Vrsta zaštite		IPX4

**Podaci o snazi uređaja**

Okretaji valjaka po minuti razina čišćenja 1	o/min	500
Okretaji valjaka po minuti funkcije Boost (pojačavanje)	o/min	650
Vrijeme rada s potpunom napunjenom punjivom baterijom	min	45

**Količina punjenja**

Zapremnina spremnika svježeg vode	ml	1000
Zapremnina spremnika prljave vode	ml	700

**Dimenzije i težine**

Težina (bez pribora i tekućina za čišćenje)	kg	6,1
Duljina	mm	340
Širina	mm	305
Visina	mm	1200

**Vrijednosti utvrđene prema EN 60335-2-72**

Vrijednost vibracije šaka-ruka	m/s <sup>2</sup>	0,4
Nesigurnost K	m/s <sup>2</sup>	0,2
Razina zvučnog tlaka L <sub>pA</sub>	dB(A)	55
Nesigurnost K <sub>pA</sub>	dB(A)	2
Razina zvučne snage L <sub>WA</sub> + Nesigurnost K <sub>WA</sub>	dB(A)	71

Pridržano pravo na tehničke izmjene.

**Sadržaj**

Opšte napomene.....	160
Zaštita životne sredine.....	160
Sigurnosne napomene.....	160
Namenska upotreba.....	161
Obim isporuke.....	161
Opis uređaja.....	161
Puštanje u pogon.....	162
Rad.....	162
Transport.....	164
Skladištenje.....	164
Čišćenje uređaja.....	164
Pomoć u slučaju smetnji.....	165
Garancija.....	166
Pribor i rezervni delovi.....	166
EU izvjava o usklađenosti.....	167
Tehnički podaci.....	167

**Opšte napomene**

Pre prvog korišćenja pročitajte odgovarajuće priloženo originalno uputstvo za upotrebu uređaja, akumulatorskog pakovanja i punjača. Postupajte u skladu sa tim.

Sačuvajte knjižice za buduću upotrebu ili naredne vlasnike.

- Ukoliko se ne pridržavate uputstva za rad mogu nastati oštećenja na uređaju i opasnosti za korisnika i druge osobe.
- U slučaju štete nastale prilikom transporta odmah obavestite trgovca.
- Prilikom otpakivanja proverite da li paket sadrži svu opremu i da li ima oštećenja.

**Zaštita životne sredine**

Ambalaža može da se reciklira. Pakovanja odložite u otpad na ekološki način.



Električni i elektronski uređaji sadrže dragocene materijale koji se mogu reciklirati, a često i sastavne delove kao što su baterije, akumulatori ili ulje koji, u slučaju pogrešnog rukovanja ili pogrešnog odlaganja u otpad mogu da predstavljaju potencijalnu opasnost za zdravlje ljudi i životnu sredinu. Međutim, ovi sastavni delovi su neophodni za pravilan rad uređaja. Uređaji označeni ovim simbolom ne smeju da se odlažu u kućni otpad.

**Napomene o sastojcima (REACH)**

Aktuelne informacije o sastojcima možete pronaći na: [www.kaercher.com/REACH](http://www.kaercher.com/REACH)

**Sigurnosne napomene**

Pre prve upotrebe uređaja pročitajte ove sigurnosne napomene i ovo originalno uputstvo za rad. Postupajte u skladu sa tim. Čuvajte originalna uputstva za upotrebu za buduću upotrebu ili za buduće vlasnike.

- Pored napomena u uputstvu za rad, moraju da se uvažavaju i opšti sigurnosni propisi i propisi zakonodavca o sprečavanju nesreća.
- Natpisi sa upozorenjima i napomenama koji su postavljeni na uređaju pružaju važne napomene o bezbednom radu.



## Stepeni opasnosti

### ⚠ **OPASNOST**

- Napomena o neposrednoj opasnosti koja preti i koja može dovesti do teških telesnih povreda ili smrti.

### ⚠ **UPOZORENJE**

- Napomena o mogućoj opasnoj situaciji, koja može dovesti do teških telesnih povreda ili smrti.

### ⚠ **OPREZ**

- Napomena o mogućoj opasnoj situaciji, koja može dovesti do lakih telesnih povreda.

## **PAŽNJA**

- Napomena o mogućoj opasnoj situaciji, koja može dovesti do materijalnih oštećenja.

## **Akumulatorsko pakovanje i punjač**

Dodatno pročitajte uputstva za rad i sigurnosne napomene koje su priložene uz akumulatorsko pakovanje i punjač.

Ovaj uređaj može da se koristi sa akumulatorskim pakovanjima 18 V Kärcher Battery Power i 18 V Kärcher Battery Power+ navedenim u spisku rezervnih delova.

## **Bezbedno rukovanje**

- ⚠ **OPASNOST** • Opasnost od gušenja. Folije za pakovanje držite dalje od dece.

- ⚠ **UPOZORENJE** • Samo lica koja su upućena u rukovanje uređajem ili poseduju dokazane sposobnosti za rukovanje i izričito su ovlašćena za korišćenje smeju da koriste uređaj. • Uređaj koristiti samo u skladu sa namenom. Uzmite u obzir lokalne uslove i obratite pažnju tokom rada na treća lica, naročito decu. • Obratite pažnju na odgovarajuće sigurnosne propise u područjima opasnosti (npr. na benzinskoj pumpi). Nikada nemojte rukovati uređajem u prostorijama u kojima preti opasnost od eksplozije.

- Deca i osobe koje nisu upoznate sa ovim uputstvom ne smeju da koriste ovaj uređaj. Lokalne odredbe mogu da ograniče uzrast korisnika. • Ovaj uređaj ne smeju da koriste lica (uključujući decu) sa smanjenim fizičkim, senzoričkim ili mentalnim sposobnostima odnosno nedostatkom iskustva i znanja. • Deca ne smeju da se igraju uređajem. • Nadgledajte decu kako biste obezbedili da se ne igraju uređajem. • Sve delove tela (npr. prsti, kosa) držite dalje od rotirajućih valjaka za čišćenje. • Opasnost od povreda usled šiljatih predmeta (npr. iverje). Zaštitite ruke tokom čišćenja podne konzole.

- ⚠ **OPREZ** • Nemojte koristiti uređaj ako je prethodno pao na pod, ako je vidljivo oštećen ili ako nije hermetičan. • Koristite odn. skladištite uređaj samo u skladu sa opisom odn. slikom. • Nikada ne ostavljajte uređaj bez nadzora, sve dok je u pogonu. • Isključite uređaj pre svih radova na nezi i održavanju i uklonite akumulatorsko pakovanje.

- PAŽNJA** • Uređaj koristite samo u unutrašnjim prostorijama. • Oštećenja uređaja. Nikada nemojte sipati rastvarače, tečnosti koje sadrže rastvarače ili nerazređene kiseline (npr. deterđenti, benzin, razređivač boje i aceton) u rezervoaru za vodu. • Uključite uređaj samo ako su postavljeni rezervoar za svežu vodu i rezervoar za prljavu vodu. • Pomoću uređaja nemojte prihvatiti oštre ili veće predmete, npr. krhotine, šljunak ili delove igračaka. • Nemojte sipati sirćetnu kiselinu, sredstva za uklanjanje kamenca,

eterična ulja ili slične materijale u rezervoar za svežu vodu. Takođe vodite računa da ne prihvatate ove materijale pomoću uređaja. • Uređaj koristite samo na tvrdim podovima sa voodootpornim slojem, kao što su npr. lakirani parket, emajlirane pločice ili linoleum. • Nemojte koristiti uređaj za čišćenje tepiha ili toplih podova. • Nemojte prelaziti uređajem preko podne rešetke konvektorskog grejanja. Uređaj ne može da prihvati vodu koja ističe kada se njime prelazi preko rešetke. • Nemojte koristiti uređaj na temperaturama ispod 0 °C. • Uređaj skladištite samo u unutrašnjem prostoru.

## **Električne komponente**

- ⚠ **OPASNOST** • Nemojte uranjati uređaj u vodu. • Nikada nemojte dodirivati kontakte ili vodove.

- ⚠ **UPOZORENJE** • Uređaj sadrži električne komponente, nemojte čistiti uređaj pod mlazom vode.

- ⚠ **OPREZ** • Radove na servisiranju treba da obavlja isključivo ovlašćena servisna služba.

## **Namenska upotreba**

Ovaj uređaj je pogodan za komercijalnu i industrijsku upotrebu, npr. u hotelima, školama, bolnicama, fabrikama, prodavnicama, kancelarijama i za poslove iznajmljivanja. Koristite ovaj uređaj isključivo u skladu sa podacima u ovom uputstvu za rad.

- Uređaj sme da se koristi samo za čišćenje glatkih podova koji nisu osetljivi na vlagu i poliranje.
- Uređaj nije pogodan za čišćenje zaleđenih podova (npr. u hladnjačama).
- Uređaj nije pogodan za korišćenje u eksplozivnim sredinama.

## **Obim isporuke**

Priilikom otpakivanja proverite da li je sadržaj potpun. Ukoliko nedostaje pribor ili u slučaju transportnih oštećenja obavestite vašeg distributera.

## **Opis uređaja**

Slike vidi na preklopnim stranicama.

Slika A

- 1) Upozoravajuće svetlo
- 2) Taster za Boost funkciju
- 3) Prekidač UKLJUČENO/ISKLJUČENO
- 4) Ručka
- 5) Taster za deblokadu akumulatorskog pakovanja
- 6) Držač akumulatorskog pakovanja
- 7) Ručka školjke
- 8) Natpisna pločica
- 9) Filter za svežu vodu
- 10) Rezervoar za svežu vodu
- 11) Drška poklopca
- 12) Četka za čišćenje
- 13) Poklopac
- 14) Poklopci sa bravicom
- 15) Posuda za prljavu vodu
- 16) Rezervoar za prljavu vodu

- ①7 Fioke za nakupljenu prljavštinu
- ①8 Zatvarač
- ①9 Poklopac
- ②0 Glava za doziranje
- ②1 Sredstvo za čišćenje CA 50 C (0,5 l okrugla flašica)
- ②2 Valjci za čišćenje (rezerva)
- ②3 \*Akumulatorsko pakovanje Battery Power 18/25 DW ili akumulatorsko pakovanje Battery Power+ 18/30 DW
- ②4 \* Mrežni kabl punjača za brzo punjenje
- ②5 \* Punjač za brzo punjenje Battery Power 18/25 ili Punjač za brzo punjenje Battery Power+ 18/60
- ②6 Valjci za čišćenje

\*BR 30/1 C Bp Pak

## Puštanje u pogon

### Punjenje akumulatorskog pakovanja

1. Napunite akumulatorsko pakovanje (vidi sigurnosne napomene za akumulatorsko pakovanje i punjač).

### Postavljanje akumulatorskog pakovanja

1. Akumulatorsko pakovanje gurnuti u držač akumulatorskog pakovanja na uređaju sve dok akumulatorsko pakovanje čujno ne nalegne.

Slika B

### Sredstva za čišćenje i negu

## PAŽNJA

**Upotreba neodgovarajućih sredstava za čišćenje i negu**

Upotreba neodgovarajućih sredstava za čišćenje i negu može da ošteti uređaj i dovede do gubitka garancije. Koristite samo KÄRCHER sredstva za čišćenje. Obratite pažnju na pravilno doziranje.

### Napomena

Po potrebi, za čišćenje podova koristite KÄRCHER sredstva za čišćenje ili negu.

- Prilikom doziranja sredstava za čišćenje i negu obratite pažnju na podatke o količini proizvođača.
- Da bi se izbeglo stvaranje pene, rezervoar za svežu vodu prvo napunite vodom, a zatim dodajte sredstvo za čišćenje ili negu.
- Da bi se izbeglo prelivanje, prilikom sipanja vode ostavite dovoljno mesta za čišćenje ili negu.

### Punjenje rezervoara za svežu vodu

1. Uхватite rezervoar za svežu vodu za bočna udubljenja za držanje i izvadite ga iz uređaja. Slika C
2. Otvorite zatvarač rezervoara. Slika D
3. Napunite rezervoar za svežu vodu čistom vodom iz vodovoda (maks. 40 °C) najviše do oznake MAX. Ako se koristi deterdžent, napunite manje sveže vode.
4. Po potrebi, dodajte KÄRCHER sredstva za čišćenje odn. negu u rezervoar za svežu vodu.

## PAŽNJA

**Prekomerno ili nedovoljno doziranje sredstava za čišćenje odn. negu**

Može da dovede do loših rezultata čišćenja.

Pridržavajte se preporuke za doziranje sredstava za čišćenje i negu.

### Napomena

Za optimalni rezultat čišćenja i nege preporučujemo da koristite isključivo KÄRCHER proizvode, kao glavu za doziranje.

5. Odmrinite zatvarač okrugle flašice.

#### Slika E

6. Zavrnite glavu za doziranje na okruglu flašicu.

7. Okruglu flašicu pritiskajte po sredini, sve dok potrebna količina deterdženta ne struji u glavi za doziranje.

#### Slika F

Pri tom uzмите u obzir sledeće:

- a navode proizvođača deterdženta u vezi sa odnosom mešanja sredstva za negu i sveže vode
- b odgovarajuću skalu na glavi za doziranje
- c zapreminu rezervoara

8. Rasklopite poklopac na glavi za doziranje.

9. Sipajte deterdžent u rezervoar.

#### Slika G

10. Zaklopite poklopac na glavi za doziranje.

11. Zatvorite zatvarač rezervoara.

12. Postavite rezervoar za svežu vodu u uređaj tako da nalegne na mesto.

## Rad

### Opšte napomene za rukovanje

## PAŽNJA

### Vlaga

Materijalna oštećenja na osetljivim podovima

Pre upotrebe uređaja, proverite na nekom neupadljivom mestu da li je pod otporan na vodu.

Nemojte čistiti podloge koje su osetljive na vodu kao što su npr. netretirani podovi od plute, jer vlaga može da prođe i dovede do oštećenja poda.

## PAŽNJA

**Opasnost od oštećenja usled vlage i sredstava za čišćenje, kao i od prevrtanja uređaja**

Opasnost od materijalne štete na osetljivim podovima i na valjcima za čišćenje usled suviše dugog delovanja vlage i sredstava za čišćenje.

Opasnost od materijalne štete usled prevrtanja uređaja.

Prilikom prekida rada i nakon završetka rada uređaj uvek postavite u položaj za parkiranje.

Ne naslanjajte uređaj radi odlaganja na zidove, vrata ili druge predmete.

## PAŽNJA

### Materijalno oštećenje

Materijalna oštećenja na uređaju usled šiljatih, velikih, kabastih predmeta.

Uređaj ne sme da se koristi i odlaže na tvrdj gruboj prljavštini i predmetima, jer delovi ispod rezervoara za prljavu vodu mogu da se zaglave i izazovu ogrebotine na podu i rezervoaru za prljavu vodu.

Pre početka rada i odlaganja uređaja uklonite sa poda predmete kao što su npr. krhotine i šljunak.

- Za optimalan rezultat čišćenja, valjke za čišćenje pre prve upotrebe operite u mašini za pranje na temperaturi od 60 °C.
- Radove obavljajte unazad prema vratima, kako na tek obrisanom podu ne bi ostali tragovi obuće.

## Slika H

- Čišćenje podova se vrši pomeranjem uređaja prema napred i nazad, brzinom kao kod usisivača.
- Kod snažnih zaprjanja aktivirajte Boost funkciju. U tu svrhu držite pritisnutim taster za Boost funkciju. Kod aktivirane Boost funkcije se povećava broj obrtaja valjka i količina sveže vode. Pustite neka uređaj polako klizi po podu i pri tome nemojte vršiti pritisak na uređaj.

## Slika I

- Ukoliko se valjci za čišćenje blokiraju, npr. usled zaglavlivanja, uređaj se isključuje. Svetli upozoravajuće svetlo. Otklonite blokadu. Za ponovno uključivanje uređaja 2 puta pritisnite prekidač za UKLJ. / ISKLJ.

## Napomena

*Pri prvom pritisku se greška briše, pri drugom pritisku se uređaj uključuje.*

*Ukoliko se prekidač za UKLJ. / ISKLJ. ne pritisne, upozoravajuće svetlo se isključuje nakon 10 s. Za uključivanje uređaja jednom pritisnite prekidač za UKLJ. / ISKLJ.*

## Slika J

- Ako je kapacitet akumulatorskih pakovanja gotovo iscrpljen, prekidač za UKLJ. / ISKLJ. počinje da treperi.

## Slika K

Pritisnite prekidač za UKLJ. / ISKLJ.

Uređaj se isključuje.

Izvadite akumulatorsko pakovanje iz uređaja i napunite ga (vidi poglavlje *Završetak rada*).

## Napomena

*Da bi se izbeglo štetno duboko pražnjenje akumulatorskog pakovanja, uređaj se automatski isključuje pre nego što se akumulatorsko pakovanje potpuno isprazni.*

- Prilikom svakog prekida rada i nakon završetka rada isključite uređaj i postavite ga u položaj za parkiranje. Kada se uređaj nalazi u položaju za parkiranje, valjci za čišćenje ne dodiruju pod.

## Slika L

- Ne naslanjajte uređaj radi odlaganja na zidove, vrata ili druge predmete, već ga postavite u položaj za parkiranje.

## Slika M

## Početak rada

## PAŽNJA

### Nekontrolisano pomeranje

*Oštećenja uređaja i materijalna šteta*

*Čim uključite uređaj, valjci za čišćenje počinju da se okreću.*

*Držite čvrsto rukohvat kako se uređaj ne bi počeo samostalno pomerati.*

## PAŽNJA

*Nije postavljen rezervoar za svežu ili prljavu vodu*

*Materijalno oštećenje*

*Pre početka radova čišćenja se pobrinite da rezervoar za svežu vodu bude napunjen vodom i da je postavljen rezervoar za prljavu vodu.*

1. Skinite valjke za čišćenje sa uređaja (vidi poglavlje *Čišćenje valjaka za čišćenje*).
2. Nakvasite valjke za čišćenje svežom vodom.
3. Montirajte valjke za čišćenje.
4. Pritisnite prekidač UKLJUČENO/ISKLJUČENO.

## Slika N

Uređaj se uključuje.

5. Za čišćenje tvrdokorne prljavštine aktivirajte Boost funkciju (vidi poglavlje *Opšte napomene za rukovanje*).

## Pražnjenje rezervoara za prljavu vodu

- Ispraznite rezervoar za prljavu vodu čim se rezervoar za svežu vodu isprazni ili kada uređaj više ne apsorbuje tečnost i voda ostaje na podu.

1. Pritisnite prekidač UKLJUČENO/ISKLJUČENO.

## Slika L

Uređaj se isključuje.

2. Postavite uređaj u položaj za parkiranje (vidi poglavlje *Opšte napomene za rukovanje*).
  3. Oslobodite oba poklopca sa bravicom na uređaju.
- ## Slika O
- Rezervoar za prljavu vodu se odvaja od uređaja.
4. Podignite uređaj i odložite ga u stranu.
  5. Radi transporta do mesta pražnjenja rezervoar za prljavu vodu ne držite za poklopac, već obema bočno na posudi za prikupljanje. Držite rezervoar za prljavu vodu vodoravno, jer se u suprotnom prljava voda može prosuti.
  6. Ispraznite rezervoar za prljavu vodu.

## Slika P

Kod tvrdokorne prljavštine rezervoar za prljavu vodu isperite običnom vodom (vidi poglavlje *Čišćenje rezervoara za prljavu vodu*).

7. Očistite fioke za nakupljenu prljavštinu (vidi poglavlje *Čišćenje fioke za nakupljenu prljavštinu*).
8. Rezervoar za prljavu vodu umetnite u uređaj obrnutim redosledom.

## Prekid rada

## PAŽNJA

**Opasnost od oštećenja usled vlage i sredstava za čišćenje, kao i od prevrtanja uređaja**

*Opasnost od materijalne štete na osetljivim podovima i na valjcima za čišćenje usled suviše dugog delovanja vlage i sredstava za čišćenje.*

*Opasnost od materijalne štete usled prevrtanja uređaja.*

*Prilikom prekida rada i nakon završetka rada uređaj uvek postavite u položaj za parkiranje.*

*Ne naslanjajte uređaj radi odlaganja na zidove, vrata ili druge predmete.*

1. Pritisnite prekidač UKLJUČENO/ISKLJUČENO.

## Slika L

Uređaj se isključuje.

2. Postavite uređaj u položaj za parkiranje (vidi poglavlje *Opšte napomene za rukovanje*).

## Ispiranje valjaka za čišćenje

Pomoću funkcije ispiranja se u slučaju jake zaprjanosti može izvršiti međučišćenje valjaka za čišćenje.

## Napomena

*Nakon završetka rada i pre odlaganja uređaja valjci za čišćenje se moraju skinuti i očistiti pod tekućom vodom ili u mašini za pranje (vidi poglavlje *Čišćenje valjaka za čišćenje*). Funkcija ispiranja ne zamenjuje završno temeljno čišćenje.*

1. Pritisnite prekidač UKLJUČENO/ISKLJUČENO.

## Slika L

Uređaj se isključuje.

2. Postavite uređaj u položaj za parkiranje (vidi poglavlje *Opšte napomene za rukovanje*).

3. Proverite nivo napunjenosti u rezervoaru za svežu vodu, on mora da iznosi najmanje 50 %. Rezervoar za svežu vodu po potrebi napuniti na odgovarajući način (vidi poglavlje *Punjenje rezervoara za svežu vodu*).
4. Pritisnite taster za Boost funkciju i držite ga pritisnutim.  
**Slika Q**
5. Pritisnite prekidač za UKLJ. / ISKLJ. i držite ga pritisnutim.  
Nakon oko 3 s se aktivira funkcija ispiranja, valjci za čišćenje se okreću i ispiraju.  
Prekidač za UKLJ. / ISKLJ. treperi.
6. Otpustiti taster za Boost funkciju i prekidač za UKLJ. / ISKLJ.
7. Uređaj se automatski isključuje nakon oko 2 min. Funkcija ispiranja se može isključiti u svakom trenutku, u tu svrhu pritisnite prekidač za UKLJ. / ISKLJ.
8. Ispraznite rezervoar za prljavu vodu (vidi poglavlje *Pražnjenje rezervoara za prljavu vodu*).
9. Proverite nivo napunjenosti u rezervoaru za svežu vodu, po potrebi napuniti rezervoar za svežu na odgovarajući način (vidi poglavlje *Punjenje rezervoara za svežu vodu*).

#### Završetak rada

1. Pritisnite prekidač UKLJUČENO/ISKLJUČENO.  
**Slika L**  
Uređaj se isključuje.
2. Postavite uređaj u položaj za parkiranje (vidi poglavlje *Opšte napomene za rukovanje*).
3. Pritisnite taster za deblokadu akumulatorskog pakovanja i izvadite akumulatorsko pakovanje iz držača akumulatorskog pakovanja.  
**Slika R**
4. Napuniti akumulatorsko pakovanje.  
Nakon upotrebe napuniti i delimično napunjena akumulatorska pakovanja.

### PAŽNJA

#### Tvrđokorna zaprljanja

- Tvrđokorna zaprljanja mogu na duži period da oštete uređaj.*  
*Preporučuje se potpuno čišćenje uređaja nakon svake upotrebe.*
5. Očistite uređaj (vidi poglavlje *Čišćenje uređaja*).

#### Čuvanje uređaja

### PAŽNJA

#### Opasnost od oštećenja i pojave neprijatnih mirisa usled tečnosti i vlažne prljavštine

*Tečnosti i vlažne prljavštine u uređaju u slučaju nekorišćenja ili odlaganja dovesti do nakupljanja bakterije i pojave neprijatnih mirisa.*  
*Vlažna prljavština u uređaju i na valjcima za čišćenje se može osušiti i negativno uticati na učinak čišćenja uređaja.*

*Ispraznite rezervoar za čistu i rezervoar za prljavu vodu na kraju obavljanja radova i pre odlaganja uređaja.*  
*Očistite rezervoar za prljavu vodu, fioke za nakupljenu prljavštinu i valjke za čišćenje.*  
*Ostavite čiste valjke da se osuše na vazduhu, npr. montirane na uređaju ili postavljene uspravno. Ne odlažite mokre valjke za čišćenje na površinama osetljivim na vlagu, u zatvorenim kontejnerima ili ormanima.*

1. Očistite uređaj (vidi poglavlje *Čišćenje uređaja*).

2. Očistite rezervoar za prljavu vodu (vidi poglavlje *Čišćenje rezervoara za prljavu vodu*).
3. Očistite fioke za nakupljenu prljavštinu (vidi poglavlje *Čišćenje fioke za nakupljenu prljavštinu*).
4. Očistite valjke za čišćenje (vidi poglavlje *Čišćenje valjaka za čišćenje*).
5. Napuniti akumulatorsko pakovanje (vidi uputstva za upotrebu akumulatorskog pakovanja i punjača).
6. Postavite uređaj u položaj za parkiranje (vidi poglavlje *Opšte napomene za rukovanje*) i čuvajte ga u suvoj prostoriji.

## Transport

### ⚠ OPREZ

#### Zanemarivanje težine

*Opasnost od povreda i oštećenja*

*Prilikom transporta obratite pažnju na težinu uređaja.*

1. Za nošenje uređaja uhvatiti dršku ispod akumulatorskog pakovanja.  
**Slika S**
2. Prilikom transporta u vozilima, uređaj osigurajte od isključavanja i prevrtanja u skladu sa važećim direktivama.

## Skladištenje

### ⚠ OPREZ

#### Zanemarivanje težine

*Opasnost od povreda i oštećenja*

*Prilikom skladištenja obratite pažnju na težinu uređaja.*

Uređaj sme da se skladišti samo u unutrašnjem prostoru.

1. Pritisnite taster za deblokadu akumulatorskog pakovanja i izvadite akumulatorsko pakovanje iz držača akumulatorskog pakovanja, kako bi se sprečilo pražnjenje akumulatorskog pakovanja.  
**Slika R**

## Čišćenje uređaja

### Čišćenje uređaja

### PAŽNJA

#### Opasnost od oštećenja i pojave neprijatnih mirisa usled tečnosti i vlažne prljavštine

*Tečnosti i vlažne prljavštine u uređaju u slučaju nekorišćenja ili odlaganja dovesti do nakupljanja bakterije i pojave neprijatnih mirisa.*

*Vlažna prljavština u uređaju i na valjcima za čišćenje se može osušiti i negativno uticati na učinak čišćenja uređaja.*

*Ispraznite rezervoar za čistu i rezervoar za prljavu vodu na kraju obavljanja radova i pre odlaganja uređaja.*

*Očistite rezervoar za prljavu vodu, fioke za nakupljenu prljavštinu i valjke za čišćenje.*

*Ostavite čiste valjke da se osuše na vazduhu, npr. montirane na uređaju ili postavljene uspravno. Ne odlažite mokre valjke za čišćenje na površinama osetljivim na vlagu, u zatvorenim kontejnerima ili ormanima.*

1. Pritisnite prekidač UKLJUČENO/ISKLJUČENO.

#### **Slika L**

- Uređaj se isključuje.
2. Postavite uređaj u položaj za parkiranje (vidi poglavlje *Opšte napomene za rukovanje*).
3. Prljavštinu i ostatke sredstva za čišćenje na kućištu obrisati vlažnom krpom.

- Izvadite rezervoar za svežu vodu, ispraznite ga i ponovo postavite u uređaj (vidi poglavlje *Punjenje rezervoara za svežu vodu*).

### Čišćenje rezervoara za prljavu vodu

#### PAŽNJA

##### **Tvr dokorna zaprljanja**

*Tvr dokorna zaprljanja mogu na duži period da oštete uređaj.*

*Preporučuje se čišćenje uređaja nakon svake upotrebe. Redovno čistite rezervoar za prljavu vodu.*

- Pritisnite prekidač UKLJUČENO/ISKLJUČENO.

##### **Slika L**

Uređaj se isključuje.

- Postavite uređaj u položaj za parkiranje (vidi poglavlje *Opšte napomene za rukovanje*).
- Ispraznite rezervoar za prljavu vodu (vidi poglavlje *Pražnjenje rezervoara za prljavu vodu*).

- Povucite ručku na poklopcu i skinite poklopac.

##### **Slika T**

- Očistite posudu za prljavu vodu i poklopac običnom vodom.

##### **Slika U**

- Ostavite posudu za prljavu vodu i poklopac da se osuše ili ih osušite krpom koja ne ostavlja vlakna.
- Sklopite rezervoar za prljavu vodu obrnutim redosledom i umetnite ga u uređaj.

### Čišćenje fioka za nakupljenu prljavštinu

#### PAŽNJA

##### **Tvr dokorna zaprljanja**

*Tvr dokorna zaprljanja mogu na duži period da oštete uređaj.*

*Preporučuje se čišćenje uređaja nakon svake upotrebe. Redovno čistite fiok za nakupljenu prljavštinu.*

- Pritisnite prekidač UKLJUČENO/ISKLJUČENO.

##### **Slika L**

Uređaj se isključuje.

- Postavite uređaj u položaj za parkiranje (vidi poglavlje *Opšte napomene za rukovanje*).
- Demontirajte rezervoar za prljavu vodu (vidi poglavlje *Pražnjenje rezervoara za prljavu vodu*).
- Demontirajte fiok za nakupljenu prljavštinu.

- a Bočno deblokirajte fiok za nakupljenu prljavštinu i zakrenite prema napred.

- b Izvadite bočno fiok za nakupljenu prljavštinu.

##### **Slika V**

- Obe fiok za nakupljenu prljavštinu očistite pod tekućom vodom.

##### **Slika W**

- Izvadite četku za čišćenje iz poklopca rezervoara za prljavu vodu i uklonite tvrdokornu prljavštinu u komorama (prikazano uokvireno).

- Ugradite obe fiok za nakupljenu prljavštinu obrnutim redosledom.

### Čišćenje valjaka za čišćenje

#### PAŽNJA

*Ostaci sredstva za čišćenje u valjcima za čišćenje stvaranje pene*

*Valjke za čišćenje nakon svake upotrebe operite pod mlazom vode ili operite valjke za čišćenje u mašini za pranje.*

#### PAŽNJA

*Oštećenja usled pranja valjaka za čišćenje sa omekšivačem ili upotrebom mašine za sušenje veša oštećenje mikrovlakana*

*Prilikom pranja valjaka za čišćenje u mašini za pranje nemojte koristiti omekšivač.*

*Nemojte stavljati valjke za čišćenje u mašinu za sušenje veša.*

*Nemojte izbeljaviti i peglati valjke za čišćenje.*

- Pritisnite prekidač UKLJUČENO/ISKLJUČENO.

##### **Slika L**

Uređaj se isključuje.

- Postavite uređaj u položaj za parkiranje (vidi poglavlje *Opšte napomene za rukovanje*).
- Uхватite bočna udubljenja za držanje na valjcima za čišćenje i odvrnite valjke za čišćenje.

##### **Slika X**

- Očistite valjke za čišćenje pod mlazom vode ili u mašini za pranje na maks. temperaturi od 60 °C.

##### **Slika Y**

- Pogone valjaka očistite vlažnom krpom.
- Navrnite valjke za čišćenje na pogone valjaka. Obratite pažnju na raspored boja sa unutrašnje strane valjaka i pogona valjaka na uređaju (zeleno na zeleno, plavo na plavo).

##### **Slika Z**

- Ostavite valjke da se osuše montirane na uređaju ili postavljene uspravno.

### Čišćenje šipki za raspodelu vode

#### PAŽNJA

##### **Tvr dokorna zaprljanja**

*Tvr dokorna zaprljanja mogu na duži period da oštete uređaj.*

*Preporučuje se čišćenje uređaja nakon svake upotrebe. Redovno čistite šipke za raspodelu vode.*

- Pritisnite prekidač UKLJUČENO/ISKLJUČENO.

##### **Slika L**

Uređaj se isključuje.

- Postavite uređaj u položaj za parkiranje (vidi poglavlje *Opšte napomene za rukovanje*).
- Demontirajte rezervoar za prljavu vodu (vidi poglavlje *Pražnjenje rezervoara za prljavu vodu*).
- Demontirajte valjke za čišćenje (vidi poglavlje *Čišćenje valjaka za čišćenje*).

- Skinite poklopce na šipkama za raspodelu vode.

##### **Slika AA**

##### **Napomena za ugradnju**

*Obratite pažnju na bočne oznake koje su postavljene na uređaju (L na L, R na R).*

- Očistite poklopce pod tekućom vodom.
- Obe šipke za raspodelu vode (prikazano uokvireno) očistite vlažnom krpom.

##### **Slika AB**

- Proverite da li su otvori za dovod sveže vode (strelice) zaprljani, po potrebi uklonite tvrdokornu prljavštinu četkom za čišćenje.
- Sklopite obrnutim redosledom.

### Pomoć u slučaju smetnji

Smetnje obično imaju jednostavne uzroke koje možete samostalno da otklonite uz pomoć sledećeg pregleda. U slučaju da imate nedoumice ili smetnje koje nisu ovde navedene, obratite se ovlašćenoj servisnoj službi.

**Valjci za čišćenje se ne okreći i svetli upozoravajuće sveto**

Aktiviralo se sigurnosno isključivanje pogonskog motora, npr. usled snažnog pritiska valjaka za čišćenje ili usled udara u zid ili ivicu tokom vožnje.

- Prekidač za UKLJ. / ISKLJ. pritisnite 2 puta. Prilikom čišćenje samo pomerajte uređaj prema napred i nazad, ne vršite nikakav pritisak na uređaj. Valjci za čišćenje su blokirani.
- Proverite da li je na valjcima za čišćenje zaglavljen neki predmet. Uklonite zaglavljeni predmet.
- Proverite da li se u fiokama za nakupljenu prljavštinu nakupila prljavština i uklonite je (vidi poglavlje *Čišćenje fioka za nakupljenu prljavštinu*).
- Proverite da li su fiokae za nakupljenu prljavštinu pravilno postavljene. U tu svrhu skinite fiokae za nakupljenu prljavštinu i ponovo ih postavite.

#### Uređaj ne može da se uključi

Akumulatorsko pakovanje je prazno.

- Izvadite akumulatorsko pakovanje iz držača akumulatorskog pakovanja i napunite ga (vidi poglavlje *Završetak rada*).
- Gurnite napunjeno akumulatorsko pakovanje u držač akumulatorskog pakovanja tako da čujno nalegne na mesto (vidi poglavlje *Postavljanje akumulatorskog pakovanja*).

Akumulatorsko pakovanje nije naleglo u držač akumulatorskog pakovanja.

- Gurnite akumulatorsko pakovanje u držač akumulatorskog pakovanja tako da čujno nalegne na mesto (vidi poglavlje *Postavljanje akumulatorskog pakovanja*).

#### Uređaj ne uklanja prljavštinu

U rezervoaru za svežu vodu nema vode.

- Napunite vodu u rezervoaru za svežu vodu (vidi poglavlje *Punjenje rezervoara za svežu vodu*).

Rezervoar za svežu vodu nije pravilno postavljen u uređaj.

- Rezervoar za svežu vodu postavite tako da bude pravilno postavljen u uređaj.

Nedostaje rezervoar za prljavu vodu ili nije pravilno postavljen u uređaj.

- Proverite da li je poklopac na posudi za prljavu vodu pravilno montiran (vidi poglavlje *Čišćenje rezervoara za prljavu vodu*).
- Postavite rezervoar za prljavu vodu u uređaj i pravilno ga učvrstite.

Nedostaju fiokae za nakupljenu prljavštinu ili nisu pravilno postavljene u rezervoar za prljavu vodu.

- Pravilno umetnite fiokae za nakupljenu prljavštinu u rezervoar za prljavu vodu (vidi poglavlje *Čišćenje fioka za nakupljenu prljavštinu*).

Nedostaju valjci za čišćenje ili nisu pravilno postavljeni u uređaj.

- Postavite valjke za čišćenje, odn. pravilno ih namirite na pogone valjaka (vidi poglavlje *Čišćenje valjaka za čišćenje*).

Valjci za čišćenje su zaprljani ili istrošeni.

- Očistite ili zamenite valjke za čišćenje.
- Šipke za raspodelu vode su zaprljane.
- Očistite šipke za raspodelu vode (vidi poglavlje *Čišćenje šipki za raspodelu vode*).

#### Valjci za čišćenje su suviše suvi

Valjci za čišćenje nisu dovoljno navlaženi.

- Navlažite valjke za čišćenje, u tu svrhu aktivirajte Boost funkciju (vidi poglavlje *Opšte napomene za rukovanje*).

Filter za svežu vodu je zaprljan.

- Očistite filter za svežu vodu.
    - a Izvadite rezervoar za svežu vodu (vidi poglavlje *Punjenje rezervoara za svežu vodu*).
- Slika AC**
- b Izvadite filter za svežu vodu.

- c Očistite filter za svežu vodu pod mlazom vode.
- d Sklopite obrnutim redosledom.

#### Rezultat čišćenja nije zadovoljavajući

Valjci za čišćenje nisu oprani pre prve upotrebe.

- Valjke za čišćenje oprati u mašini za pranje na 60 °C (vidi poglavlje *Čišćenje valjaka za čišćenje*).

Valjci za čišćenje su zaprljani.

- Očistite valjke za čišćenje.
- Valjci za čišćenje nisu dovoljno navlaženi.
- Navlažite valjke za čišćenje aktiviranjem Boost funkciju (vidi poglavlje *Početak rada*).

Šipke za raspodelu vode su zaprljane.

- Očistite šipke za raspodelu vode (vidi poglavlje *Čišćenje šipki za raspodelu vode*).

Upotrebjeno pogrešno sredstvo za čišćenje ili pogrešno doziranje.

- Koristiti samo KÄRCHER sredstva za čišćenje i voditi računa o pravilnom doziranju.

Na podu postoje ostaci sredstva za čišćenje trećih proizvođača.

- Valjke za čišćenje temeljno očistite vodom od ostataka sredstava za čišćenje.
- Pod više puta očistite pomoću uređaja i čistih valjaka za čišćenje bez korišćenja sredstva za čišćenje.

Ostaci sredstva za čišćenje se uklanjaju sa poda.

#### Količina primljene vode nije optimalna

Fiokae za nakupljenu prljavštinu nisu pravilno nalegale u uređaj.

- Pravilno umetnite fiokae za nakupljenu prljavštinu u uređaj (vidi poglavlje *Čišćenje fioka za nakupljenu prljavštinu*).

Valjci za čišćenje su istrošeni.

- Zamenite valjke za čišćenje (vidi poglavlje *Čišćenje valjaka za čišćenje*).

#### Uređaj gubi prljavu vodu

Rezervoar za prljavu vodu je pun.

- Ispraznite rezervoar za prljavu vodu (vidi poglavlje *Pražnjenje rezervoara za prljavu vodu*).

Rezervoar za prljavu vodu nije pravilno postavljen u uređaj.

- Pravilno postavite rezervoar za prljavu vodu u uređaj (vidi poglavlje *Pražnjenje rezervoara za prljavu vodu*).

Fiokae za nakupljenu prljavštinu nisu pravilno nalegale u uređaj.

- Pravilno umetnite fiokae za nakupljenu prljavštinu u uređaj (vidi poglavlje *Čišćenje fioka za nakupljenu prljavštinu*).

Rezervoar za prljavu vodu je oštećen.

- Obratite se ovlašćenj servisnoj službi.

## Garancija

U svakoj zemlji važe uslovi garancije koje je izdala naša nadležna distributivna organizacija. Bilo kakve smetnje na uređaju otklanjamo besplatno u garantnom roku, ukoliko je uzrok smetnje greška u materijalu ili proizvodnji. U slučaju koji podleže garanciji obratite se sa računom vašem distributeru ili narednjom ovlašćenj lokaciji servisne službe. (Adresu vidite na poledini)

## Pribor i rezervni delovi

Koristite samo originalni pribor i originalne rezervne delove pošto oni garantuju bezbedan rad i rad bez smetnji na uređaju. Informacije o priboru i rezervnim delovima možete pronaći na [www.kaercher.com](http://www.kaercher.com).

## Spisak rezervnih delova

Koristite samo KÄRCHER originalna akumulatorska pakovanja, nemojte upotrebljavati punjive baterije.

Naziv	Kataloški broj
Set valjaka, standardni, sivo / plavi	4.030-088.0
Set valjaka, tvrdi, sivo / zeleni	4.030-126.0
CA 50 C, Floor Pro Professional (1,0 l)	6.296-053.0
Glava za doziranje	6.393-185.0
Akumulatorsko pakovanje Battery Power 18/25 DW	
Akumulatorsko pakovanje Battery Power 18/50 DW	
Akumulatorsko pakovanje Battery Power+ 18/30 DW	
Punjač za brzo punjenje Battery Power 18/25	2.445-032.0
Punjač za brzo punjenje Battery Power+ 18/60	2.445-044.0
Univerzalni punjač Battery Power+ 18-36/60	2.445-054.0

## EU izjava o usklađenosti

Ovim putem izjavljujemo da mašina označena u nastavku, na osnovu svoje koncepcije i konstrukcije kao i u izvedbi koju smo pustili u promet, odgovara važećim osnovnim zahtevima za bezbednost i zdravlje iz EU direktiva. U slučaju izmena na mašini bez naše saglasnosti ova izjava prestaje da važi.

Proizvod: Čistač poda  
Tip: 1.783-xxx

### Važeće direktive EU

2006/42/EZ (+2009/127/EZ)  
2014/30/EU  
2011/65/EU

### Primenjene harmonizovane norme

EN 60335-1  
EN 60335-2-72  
EN 62233: 2008  
EN 55014-1: 2017 + A11: 2020  
EN 55014-2: 2015  
EN IEC 63000: 2018

Potpisnici deluju po nalogu i uz punomoć upravnog odbora.

  
H. Jenner

Chairman of the Board of Management

  
S. Reiser

Director Regulatory Affairs & Certification

Lice ovlašćeno za dokumentaciju:

S. Reiser  
Alfred Kärcher SE & Co. KG  
Alfred-Kärcher-Str. 28 - 40  
71364 Winnenden (Germany)  
Tel.: +49 7195 14-0  
Faks: +49 7195 14-2212  
Winnenden, 2021/04/01

## Tehnički podaci

### Električni priključak

Nominalni napon	V	18 DC
Nominalna snaga	W	70
Klasa zaštite		III

Vrsta zaštite IPX4

### Podaci o snazi uređaja

Broj obrtaja valjka u minuti, nivo čišćenja 1 o/min 500

Broj obrtaja valjka u minuti, Boost funkcija o/min 650

Vreme rada kod punog akumulatora min 45

### Količina punjenja

Zapremina rezervoara za svežu vodu ml 1000

Zapremina rezervoara za prijavu vodu ml 700

### Dimenzije i težine

Težina (bez pribora i tečnosti za čišćenje) kg 6,1

Dužina mm 340

Širina mm 305

Visina mm 1200

### Utvrđene vrednosti prema EN 60335-2-72

Vrednost vibracije na šaci i ruci m/s<sup>2</sup> 0,4

Nepouzdanost K m/s<sup>2</sup> 0,2

Nivo zvučnog pritiska L<sub>pA</sub> dB(A) 55

Nepouzdanost K<sub>pA</sub> dB(A) 2

Nivo zvučne snage L<sub>WA</sub> + nepouzdanost K<sub>WA</sub> dB(A) 71

Zadržano pravo na tehničke promene.

## Съдържание

Общи указания .....	167
Зашита на околната среда .....	168
Указания за безопасност .....	168
Употреба по предназначение .....	169
Комплект на доставката .....	169
Описание на уреда .....	169
Пускане в експлоатация .....	169
Експлоатация .....	170
Транспортиране .....	172
Съхранение .....	172
Почистване на уреда .....	172
Помощ при повреди .....	174
Гаранция .....	175
Акcesoари и резервни части .....	175
Декларация за съответствие на ЕС .....	175
Технически данни .....	175

## Общи указания

Преди първото използване прочетете приложеното оригинално ръководство за експлоатация на уреда,

на акумулиращата батерия и на зарядното устройство. Прочетете инструкцията. Запазете книжките за последващо използване или за следващия собственик.

- При неспазване на ръководствата за експлоатация могат да възникнат повреди по уреда и опасности за обслужващото лице и за други хора.
- При транспортни дефекти незабавно информирайте търговеца.
- При разопаковането проверете съдържанието на опаковката за липсващи принадлежности или повреди.

## Защита на околната среда



Опаковъчните материали подлежат на рециклиране. Моля, изхвърляйте опаковките по съобразен с околната среда начин.



Електрическите и електронните уреди съдържат ценни материали, подлежащи на рециклиране, а често и съставни части, напр. батерии, акумулаторни батерии или масло,

които при неправилно боравене или изхвърляне могат да представляват потенциална опасност за човешкото здраве и за околната среда. За правилното функциониране на уреда все пак тези съставни части са необходими. Обозначените с този символ уреди не трябва да бъдат изхвърляни заедно с битовите отпадъци.

## Указания за съставни вещества (REACH)

Актуална информация относно съставни вещества можете да намерите тук: [www.kaercher.com/REACH](http://www.kaercher.com/REACH)

## Указания за безопасност

Преди първата употреба на уреда прочетете тази глава „Безопасност“ и това оригиналната инструкция. Прочетете съответно. Запазете оригиналната инструкция за последващо използване или за следващия собственик.

- Освен указанията в ръководството за експлоатация, трябва да спазвате и общовалидните законови предписания за безопасност и избягване на злополуки.
- Поставените на уреда предупредителни табелки и табелки с указания дават важна информация за безопасната експлоатация.

### Степени на опасност

#### **⚠ ОПАСНОСТ**

- Указание за непосредствена опасност, която може да доведе до тежки телесни повреди или до смърт.

#### **⚠ ПРЕДУПРЕЖДЕНИЕ**

- Указание за възможна опасна ситуация, която може да доведе до тежки телесни повреди или до смърт.

#### **⚠ ПРЕДПАЗЛИВОСТ**

- Указание за възможна опасна ситуация, която може да доведе до леки телесни повреди.

#### **ВНИМАНИЕ**

- Указание за възможна опасна ситуация, която може да доведе до материални щети.

## Акумулираща батерия и зарядно устройство

В допълнение прочетете ръководствата за експлоатация и указанията за безопасност, които са приложени към акумулиращите батерии и зарядното устройство.

Този уред може да се използва с посочените в списъка на резервни части акумулиращи батерии 18 V Kärcher Battery Power и 18 V Kärcher Battery Power+.

### Безопасно боравене

**⚠ ОПАСНОСТ** • Опасност от задушаване. Дръжте опаковъчното фолио далече от обсега на деца.

**⚠ ПРЕДУПРЕЖДЕНИЕ** • Уредът трябва да се използва само от хора, които са обучени за работа с него или които са доказали способностите си за обслужването му, и на които ползването на уреда е изрично възложено.

• Използвайте уреда само по предназначение. Съблюдавайте местните условия и при работата с уреда следете за трети лица, особено деца. • В опасни зони (напр. бензиностанции) спазвайте съответните правила за безопасност. Никога не използвайте уреда в помещения с риск от експлозия. • Деца и хора, които не са запознати с това ръководство, не трябва да работят с този уред. Валидни на мястото разпоредби могат да налагат ограничения за възраст на обслужващото лице.

• Уредът не трябва да бъде използван от лица (в това число деца) с ограничени физически, сензорни или умствени възможности, или липса на опит и познания. • Децата не бива да си играят с уреда. • Децата трябва да бъдат под надзор, за да се гарантира, че не си играят с уреда. • Дръжте частите от тялото си (напр. пръсти, коса) далеч от въртящите се почистващи валци • Опасност от нараняване от остри предмети (напр. трески). Защитете ръцете си при почистването на подовата глава.

**⚠ ПРЕДПАЗЛИВОСТ** • Не използвайте уреда, ако той преди това е паднал, има видими повреди или тече. • Работете с уреда или го съхранявайте само в съответствие с описанието, респ. изображението на фигурата. • Никога не оставяйте уреда без надзор, докато работи. • Преди всякакви работи по грижа и поддръжка изключвайте уреда и сваляйте акумулиращата батерия.

**ВНИМАНИЕ** • Използвайте уреда само във вътрешни помещения. • Повреда на уреда. Никога не наливайте в резервоара за вода разтворители, течности, съдържащи разтворители, или неразредени киселини (напр. почистващи препарати, бензин, разредители за бои и ацетон). • Включвайте уреда само когато са поставени резервоарът за прясна вода и резервоарът за отпадъчна вода. • Не засмуквайте с уреда остри или по-големи предмети, като напр. отчулени парчета, чакъл или части от играчки. • Не наливайте в резервоара за прясна вода оцетна киселина, препарат за отстраняване на котлен камък, етерични масла или подобни вещества. Също така внимавайте да не засмуквате такива



вещества с уреда. ● Използвайте уреда само на твърди подове с водоустойчиво покритие, като напр. лакиран паркет, емайлирани плочки или линолеуми. ● Не използвайте уреда за почистване на килими или основи на килими. ● Не прокарвайте уреда върху подовата решетка на конвекторни нагреватели. Уредът не може да поеме изтичащата вода, когато се прекарва над решетката. ● Не работете с уреда при температури под 0 °С. ● Съхранявайте уреда само във вътрешни помещения.

### Електрически компоненти

**⚠ ОПАСНОСТ.** Не потапяйте уреда във вода. ● Никога не докосвайте контактите или проводниците.

**⚠ ПРЕДУПРЕЖДЕНИЕ.** Уредът съдържа електрически компоненти, не почиствайте уреда под течаща вода.

**⚠ ПРЕДПАЗЛИВОСТ.** Възлагайте извършването на ремонти само на оторизирания сервис.

### Употреба по предназначение

Този уред е подходящ за професионална и промишлена употреба, напр. в хотели, училища, болници, фабрики, магазини, офиси и отдавани под наем обекти. Използвайте този уред само в съответствие с указанията, дадени в настоящото ръководство за експлоатация.

- Уредът трябва да се използва само за почистване на нечувствителни на влага и на полиране гладки подове.
- Уредът не е подходящ за почистване на замръзнали подове (напр. в хладилни помещения).
- Уредът не е подходящ за използване във взривоопасни среди.

### Комплект на доставката

При разопаковане проверете съдържанието за цялост. При липсващи аксесоари или при транспортни щети, моля, обърнете се към Вашия дистрибутор.

### Описание на уреда

Вж. изображенията на разгъващите се страници. Фигура А

- ① Сигнална лампа
- ② Бутон за функция Boost
- ③ Превключвател ВКП/ИЗКЛ
- ④ Ръкохватка
- ⑤ Бутон за деблокиране на акумулиращата батерия
- ⑥ Гнездо на акумулиращата батерия
- ⑦ Дръжка
- ⑧ Типова табелка
- ⑨ Филтър за чиста вода
- ⑩ Резервоар за чиста вода
- ⑪ Ръкохватка на капака

- ⑫ Четка за почистване
- ⑬ Капак
- ⑭ Блокиращи капачета
- ⑮ Съд за мръсна вода
- ⑯ Резервоар за мръсна вода
- ⑰ Метящи рамки
- ⑱ Затварящо приспособление
- ⑲ Капак
- ⑳ Дозираща глава
- ㉑ Почистващ препарат СА 50 С (цилиндрична бутилка 0,5 l)
- ㉒ Почистващи валици (смяна)
- ㉓ \*Акумулираща батерия Battery Power 18/25 DW или Акумулираща батерия Battery Power+ 18/30 DW
- ㉔ \*Мрежов захранващ кабел за зарядно устройство за бързо зареждане
- ㉕ \*Зарядно устройство за бързо зареждане Battery Power 18/25 или Зарядно устройство за бързо зареждане Battery Power+ 18/60
- ㉖ Почистващи валици

\*BR 30/1 С Вр Pack

### Пускане в експлоатация

#### Зареждане на акумулиращата батерия

1. Заредете акумулиращата батерия (вж. инструкциите за експлоатация и указанията за безопасност на акумулиращата батерия и на зарядното устройство).

#### Поставяне на акумулиращата батерия

1. Пъхнете акумулиращата батерия в гнездото на уреда, докато се фиксира с щракване. Фигура В

#### Почистващи препарати и препарати за поддръжка

### ВНИМАНИЕ

**Употреба на неподходящи средства за почистване и поддръжане**

Използването на неподходящи средства за почистване и поддръжане може да повреди уреда и да доведе до отказ на гаранционни услуги. Използвайте само средства за почистване на KÄRCHER.

Обърнете внимание на правилната дозировка.

#### Указание

При необходимост използвайте за почистване на пода средства за почистване и поддръжане на KÄRCHER.

- При дозирането на средствата за почистване и поддръжане обърнете внимание на посочените от производителя количества.
- За да не се образува пяна, напълнете резервоара за прясна вода първо с вода, а след това със средства за почистване и поддръжане.

- За да избегнете преливане, оставете място за средствата за почистване и поддържане, когато наливате водата.

### Напълване на резервоара за чиста вода

1. Хванете резервоара за чиста вода за страничните жлебове на држката и го извадете от уреда.  
**Фигура С**
2. Отворете капачката на резервоара.  
**Фигура D**
3. Напълнете резервоара за чиста вода с чиста вода от водопровода (макс. 40 °C) максимално до маркировката MAX. При употреба на почистващ препарат налейте съответно по-малко количество чиста вода.
4. Ако е необходимо, добавете средство за почистване или поддръжка на KÄRCHER в резервоара за прясна вода.

### ВНИМАНИЕ

**Твърде големи или твърде малки дози от почистващите препарати, респ. препаратите за поддръжка**

*Може да доведе до лоши резултати от почистването.*

*Спазвайте препоръчаната дозировка на почистващите препарати, респ. препаратите за поддръжка.*

#### Указание

*За оптимални резултати от почистването и поддръжката препоръчваме да се използват само продукти на KÄRCHER, както и дозиращата глава.*

5. Развийте капачката на цилиндричната бутилка.  
**Фигура E**
6. Завинтете дозиращата глава върху цилиндричната бутилка.
7. Стиснете цилиндричната бутилка в средата, докато в дозиращата глава изтече необходимото количество почистващ препарат.  
**Фигура F**  
При това съблюдавайте:
  - a. предписанията на производителя на почистващия препарат за съотношението на смесване на почистващ препарат и чиста вода
  - b. съответната скала на дозиращата глава с вместимостта на резервоара
8. Отворете капака на дозиращата глава.
9. Сипете почистващ препарат в резервоара.  
**Фигура G**
10. Затворете капака на дозиращата глава.
11. Затворете капачката на резервоара.
12. Поставете резервоара за чиста вода в уреда, докато се фиксира.

## Експлоатация

### Общи указания за обслужване

### ВНИМАНИЕ

#### Влажност

*Материални щети по чувствителни подове  
Преди да използвате уреда, проверете пода за водоустойчивост на незабележимо място.  
Не почиствайте чувствителни към водата настилки като напр. необработени коркови подове, тъй като влагата може да проникне и да повреди пода.*

### ВНИМАНИЕ

**Опасност от повреда поради влага и почистващи препарати, и от преобръщане на уреда**

*Опасност от материални щети върху чувствителни подове и по почистващите валащи поради продължително действие на влага и почистващи препарати.*

*Опасност от материални щети поради преобръщане на уреда.*

*При паузи в работата и след края на работата винаги поставяйте уреда в позицията за паркиране.*

*За да паркирате уреда, не го облягайте на стени, врати или други предмети.*

### ВНИМАНИЕ

#### Материални щети

*Материални щети по уреда от остри, големи, обемисти предмети.*

*Не използвайте и не съхранявайте уреда върху твърди зруби отпадъци и твърди предмети, тъй като под резервоара за мръсна вода се заклинват части, които могат да надраскат пода и резервоара за мръсна вода.*

*Преди началото на работата и преди прибирането на уреда за съхранение отстранете от пода предмети като напр. отчупени парчета и чакъл.*

- За оптимален резултат от почистването преди първата употреба изперете почистващите валащи в пералнята при 60 °C.
- Работете назад по посока на вратата, за да не остават следи от обувки върху прясно почистен под.  
**Фигура H**
- Почистването на пода се извършва чрез движение на уреда напред и назад със скорост, подобна на чистенето с прахосмукачка.
- Активирайте функцията Boost при по-сериозни замърсявания. За целта натиснете и задръжте бутона за функцията Boost. При активирана функция Boost оборотите на валащите и количеството на чистата вода се увеличават. Оставете уреда да се плъзга бавно по пода, без да упражнявате натиск върху него.  
**Фигура I**
- Ако почистващите валащи бъдат блокирани напр. поради заклещване, уредът се изключва. Сигналната лампа светва. Отстранете блокиращия предмет. За да включите уреда отново, натиснете превключвателя ВКЛ./ИЗКЛ. 2 пъти.

#### Указание

*При първото натискане грешката се изтрива, при второто уредът се включва.*

*Ако превключвателят ВКЛ./ИЗКЛ. не бъде натиснат, сигналната лампа изгасва след 10 s. За да включите уреда, натиснете превключвателя ВКЛ./ИЗКЛ. 1 път.*

#### Фигура J

- Ако капацитетът на акумулиращата батерия е почти изчерпан, превключвателят ВКЛ./ИЗКЛ. започва да мига.

#### Фигура K

*Натиснете превключвателя ВКЛ./ИЗКЛ.*

*Уредът се изключва.*

Извадете акумулиращата батерия от уреда и я заредете (вж. глава *Приключване на работата*).

#### **Указание**

*За да се избегне уреждащо дълбоко разреждане на акумулиращата батерия, уредът се изключва автоматично, преди акумулиращата батерия да се е разрезила напълно.*

- При всяка пауза в работата и след края на работата изключвайте уреда и го поставяйте в позиция за паркиране. Когато уредът е в позиция за паркиране, почистващите валежи не докосват пода.

#### **Фигура L**

- За да паркирате уреда, не го облягайте на стени, врати или други предмети, а го поставете в позиция за паркиране.

#### **Фигура M**

### **Започване на работата**

#### **ВНИМАНИЕ**

##### **Неконтролирано движение**

*Уреждаване на уреда и материални щети*  
*Веднага щом уредът бъде включен, почистващите валежи започват да се въртят. Дръжте здраво ръчката така, че уредът да не се движи самостоятелно.*

#### **ВНИМАНИЕ**

##### **Непоставен резервоар за прясна или отпадна вода**

*Материални щети*  
*Преди да започнете дейността по почистване, уверете се, че резервоарът за прясна вода е пълен, а резервоарът за отпадна вода е поставен в уреда.*

1. Свалете почистващите валежи на уреда (вж. глава *Почистване на почистващите валежи*).
2. Навлажнете почистващите валежи с чиста вода.
3. Монтирайте почистващите валежи.
4. Натиснете прекъсвача ВКЛ./ИЗКЛ.

#### **Фигура N**

1. Уредът се включва.
5. За почистване на упорити замърсявания активирайте функцията Boost (вж. глава *Общи указания за обслужване*).

### **Изпразване на резервоара за отпадна вода**

- Изпразнете резервоара за мръсна вода, ако резервоарът за чиста вода е празен или уредът не поема повече влага и водата остава по пода.
1. Натиснете прекъсвача ВКЛ./ИЗКЛ.  
**Фигура L**  
Уредът се изключва.
  2. Поставете уреда в позиция за паркиране (Вж. глава *Общи указания за обслужване*).
  3. Освободете двата блокиращи капака на уреда.  
**Фигура O**  
Резервоарът за отпадна вода се отделя от уреда.
  4. Повдигнете уреда и го оставете настрана.
  5. За транспортиране до мястото на изпразване не дръжте резервоара за мръсна вода за капака, а с двете ръце отстранявайте приемния съд. Дръжте резервоара за мръсна вода в хоризонтално положение, в противен случай може да изтече мръсна вода.

6. Изпразнете резервоара за мръсна вода.

#### **Фигура P**

При упорити замърсявания изплакнете резервоара за мръсна вода с вода от водопровода (вж. глава *Почистване на резервоара за отпадна вода*).

7. Почистете метящите рамки (Вж. глава *Почистване на метящите рамки*).
8. Поставете резервоара за мръсна вода в уреда в обратна последователност.

### **Прекъсване на работата**

#### **ВНИМАНИЕ**

##### **Опасност от повреда поради влага и почистващи препарати, и от преобръщане на уреда**

*Опасност от материални щети върху чувствителни подове и по почистващите валежи поради продължително действие на влага и почистващи препарати.*

*Опасност от материални щети поради преобръщане на уреда.*

*При паузи в работата и след края на работата винаги поставяйте уреда в позицията за паркиране.*

*За да паркирате уреда, не го облягайте на стени, врати или други предмети.*

1. Натиснете прекъсвача ВКЛ./ИЗКЛ.

#### **Фигура L**

Уредът се изключва.

2. Поставете уреда в позиция за паркиране (вж. глава *Общи указания за обслужване*).

### **Изплакване на почистващите валежи**

С функцията Изплакване може да се извърши междинно почистване на почистващите валежи при силно замърсяване.

#### **Указание**

*След края на работата и преди прибирането за съхранение на уреда почистващите валежи трябва да се свалят и да се почистват под течаща вода или в пералнята (вж. глава *Почистване на почистващите валежи*). Функцията Изплакване не заменя окончателното основно почистване.*

1. Натиснете прекъсвача ВКЛ./ИЗКЛ.

#### **Фигура L**

Уредът се изключва.

2. Поставете уреда в позиция за паркиране (вж. глава *Общи указания за обслужване*).
3. Проверете нивото на пълнене в резервоара за чиста вода, то трябва да бъде най-малко 50 %. При необходимост допълнете съответно резервоара за чиста вода (вж. глава *Напълване на резервоара за чиста вода*).
4. Натиснете и задръжте бутона за функцията Boost.

#### **Фигура Q**

5. Натиснете и задръжте превключвателя ВКЛ./ИЗКЛ.  
След прибирането с функцията Изплакване се активира, почистващите валежи се въртят и се изплакват.  
Превключвателят ВКЛ./ИЗКЛ. мига.
6. Пуснете бутона за функцията Boost и превключвателя ВКЛ./ИЗКЛ.

- След прибл. 2 min уредът се изключва автоматично.  
Функцията Изплакване може да се преустанови по всяко време, за целта натиснете превключвателя ВКЛ./ИЗКЛ.
- Изпразнете резервоара за мръсна вода (вж. глава *Изпразване на резервоара за отпадъчна вода*).
- Проверете нивото на пълнене в резервоара за чиста вода, при необходимост допълнете съответно резервоара за чиста вода (вж. глава *Напълване на резервоара за чиста вода*).

### Приключване на работата

- Натиснете прекъсвача ВКЛ./ИЗКЛ.  
**Фигура L**  
Уредът се изключва.
- Поставете уреда в позиция за паркиране (вж. глава *Общи указания за обслужване*).
- Натиснете бутона за деблокиране на акумулиращата батерия и извадете акумулиращата батерия от гнездото.  
**Фигура R**
- Заредете акумулиращата батерия.  
След използване зареждайте дори частично разредените акумулиращи батерии.

### ВНИМАНИЕ

#### Залепнала мръсотия

Залепналата мръсотия може да повреди уреда с течение на времето.

Препоръчва се да почиствате уреда цялостно след всяка употреба.

- Почистете уреда (вж. глава *Почистяване на уреда*).

### Съхранение на уреда

### ВНИМАНИЕ

**Опасност от повреда и неприятни миризми поради наличие на течности и влажна мръсотия**

Течностите и влажната мръсотия в уреда, когато той не се използва или е прибран за съхранение, могат да доведат до концентрация на бактерии и неприятни миризми.

Влажната мръсотия може да засъхне в уреда или по почистващите валици и да наруши ефективността на почистване на уреда.

При край на работата и преди да приберете уреда за съхранение, изпразвайте резервоара за чиста и резервоара за мръсна вода.

Почистете резервоара за мръсна вода, метящите рамки и почистващите валици.

Оставете чистите почистващи валици да изсъхнат на въздух, напр. монтирани на уреда или изправени. Не поставяйте мокрите почистващи валици върху чувствителни към влага повърхности, в затворени съдове или шкафове.

- Почистете уреда (вж. глава *Почистяване на уреда*).
- Почистете резервоара за мръсна вода (вж. глава *Почистяване на резервоара за отпадъчна вода*).
- Почистете метящите рамки (вж. глава *Почистяване на метящите рамки*).
- Почистете почистващите валици (вж. глава *Почистяване на почистващите валици*).
- Заредете акумулиращата батерия (вж. ръководствата за експлоатация на

акумулиращата батерия и на зарядното устройство).

- Поставете уреда в позиция за паркиране (вж. глава *Общи указания за обслужване*) и го съхранявайте в сухо втрешно помещение.

## Транспортиране

### ⚠ ПРЕДПАЗЛИВОСТ

#### Несъблюдаване на теглото

Опасност от наранявания и повреди

При транспортиране съблюдавайте теглото на уреда.

- За да носите уреда, го хващайте за дръжката под гнездото на акумулиращата батерия.  
**Фигура S**
- При транспортиране в превозни средства осигурявайте уреда срещу изпълзване и преобръщане в съответствие с валидните инструкции.

## Съхранение

### ⚠ ПРЕДПАЗЛИВОСТ

#### Несъблюдаване на теглото

Опасност от наранявания и повреди

При съхранението вземайте под внимание теглото на уреда.

Уредът трябва да се съхранява само във втрешни помещения.

- Натиснете бутона за деблокиране на акумулиращата батерия и извадете акумулиращата батерия от гнездото, за да избегнете разреждане.  
**Фигура R**

## Почистяване на уреда

### Почистяване на уреда

### ВНИМАНИЕ

**Опасност от повреда и неприятни миризми поради наличие на течности и влажна мръсотия**

Течностите и влажната мръсотия в уреда, когато той не се използва или е прибран за съхранение, могат да доведат до концентрация на бактерии и неприятни миризми.

Влажната мръсотия може да засъхне в уреда или по почистващите валици и да наруши ефективността на почистване на уреда.

При край на работата и преди да приберете уреда за съхранение, изпразвайте резервоара за чиста и резервоара за мръсна вода.

Почистете резервоара за мръсна вода, метящите рамки и почистващите валици.

Оставете чистите почистващи валици да изсъхнат на въздух, напр. монтирани на уреда или изправени. Не поставяйте мокрите почистващи валици върху чувствителни към влага повърхности, в затворени съдове или шкафове.

- Натиснете прекъсвача ВКЛ./ИЗКЛ.  
**Фигура L**  
Уредът се изключва.
- Поставете уреда в позиция за паркиране (Вж. глава *Общи указания за обслужване*).
- Избършете мръсотията и остатъците от почистващ препарат по корпуса с влажна кърпа.

4. Извадете резервоара за чиста вода, изпразнете го и отново го поставете в уреда (вж. глава *Напълване на резервоара за чиста вода*).

### Почистване на резервоара за отпадъчна вода

#### **ВНИМАНИЕ**

##### **Залепнала мръсотия**

Залепналата мръсотия може да повреди уреда с течение на времето.

Препоръчва се уредът да се почиства след всяка употреба.

Почиствайте редовно резервоара за отпадъчна вода.

1. Натиснете прекъсвача ВКЛ./ИЗКЛ.  
**Фигура L**  
Уредът се изключва.
2. Поставете уреда в позиция за паркиране (Вж. глава *Общи указания за обслужване*).
3. Изпразнете резервоара за мръсна вода (вж. глава *Изпразване на резервоара за отпадъчна вода*).
4. Дръпнете дръжката на капака и свалете капака.  
**Фигура Т**
5. Почистете съда за мръсна вода и капака с вода от водопровода.  
**Фигура U**
6. Оставете съда за мръсна вода и капака да изсъхнат или ги подсушете с кърпа без власинки.
7. Сглобете резервоара за мръсна вода в обратна последователност и го поставете в уреда.

### Почистване на метящите рамки

#### **ВНИМАНИЕ**

##### **Залепнала мръсотия**

Залепналата мръсотия може да повреди уреда с течение на времето.

Препоръчва се уредът да се почиства след всяка употреба.

Редовно почиствайте метящите рамки.

1. Натиснете прекъсвача ВКЛ./ИЗКЛ.  
**Фигура L**  
Уредът се изключва.
2. Поставете уреда в позиция за паркиране (Вж. глава *Общи указания за обслужване*).
3. Демонтирайте резервоара за мръсна вода (вж. глава *Изпразване на резервоара за отпадъчна вода*).
4. Демонтирайте метящите рамки.
  - a Освободете метящите рамки с движение настрани и ги наклонете напред.
  - b Извадете метящите рамки настрани.**Фигура V**
5. Почистете двете метящи рамки под течаща вода.  
**Фигура W**
6. Свалете четката за почистване от капака на резервоара за мръсна вода и отстранете всички замърсявания, полепнали в гребените (изобразено в рамка).
7. Монтирайте двете метящи рамки в обратна последователност.

### Почистване на почистващите валици

#### **ВНИМАНИЕ**

Остатъци от почистващ препарат в почистващите валици образуват на пяна

След всяка употреба измивайте почистващите валици под течаща вода или ги изпирайте в пералнята.

#### **ВНИМАНИЕ**

Повреди поради изпиране на почистващите валици с омекотител или употреба на сушилня

Уреждането на микрофибърните влакна

При изпирането на почистващите валици в пералнята не използвайте омекотители.

Не слагайте почистващите валици в сушилнята.

Не избелвайте и не гладете почистващите валици.

1. Натиснете прекъсвача ВКЛ./ИЗКЛ.  
**Фигура L**  
Уредът се изключва.
2. Поставете уреда в позиция за паркиране (Вж. глава *Общи указания за обслужване*).
3. Хванете страничните жлебове на почистващите валици и ги развийте.  
**Фигура X**
4. Почистете почистващите валици под течаща вода или ги изперете в пералнята при макс. 60 °C.  
**Фигура Y**
5. Почистете задвижващите механизми на валицата с влажна кърпа.
6. Завъртете почистващите валици върху задвижващите механизми на валиците. Следете за съвпадението по цвят на вътрешната страна на валика и задвижващия механизъм на валика (зелен към зелен и син към син).  
**Фигура Z**
7. Оставете валиците да изсъхнат монтирани на уреда или изправени.

### Почистване на разпределителните пластини за вода

#### **ВНИМАНИЕ**

##### **Залепнала мръсотия**

Залепналата мръсотия може да повреди уреда с течение на времето.

Препоръчва се уредът да се почиства след всяка употреба.

Редовно почиствайте разпределителните пластини за вода.

1. Натиснете прекъсвача ВКЛ./ИЗКЛ.  
**Фигура L**  
Уредът се изключва.
  2. Поставете уреда в позиция за паркиране (Вж. глава *Общи указания за обслужване*).
  3. Демонтирайте резервоара за мръсна вода (вж. глава *Изпразване на резервоара за отпадъчна вода*).
  4. Демонтирайте почистващите валици (вж. глава *Почистване на почистващите валици*).
  5. Свалете капачите на разпределителните пластини за вода.  
**Фигура AA**
- Указание за монтаж**  
Спазвайте поставените на капачите и на уреда маркировки на страната (Л към Л и Д към Д).
6. Почистете капачите под течаща вода.
  7. Почистете двете разпределителни пластини за вода (изобразени в рамка) с влажна кърпа.  
**Фигура AB**

8. Проверете отворите за постъпване на чиста вода (стрелки) за замърсяване, при необходимост отстранете упоритата мръсотия с четката за почистване.
9. Сглобете в обратна последователност.

## Помощ при повреди

Много често причините за повреда са елементарни и с помощта на следните указания може сами да ги отстраните. Ако не сте сигурни или повредите не са описани тук, обърнете се към оторизирания сервис.

### Почистващите валици не се въртят и сигналната лампа свети

Задействало се е предпазното изключване на задвижващия двигател, напр. поради твърде силен натиск върху почистващите валици или движение срещу стена или ъгъл.

- Натиснете превключвателя ВКЛ./ИЗКЛ. 2 пъти. При почистването движете уреда само напред и назад, не натискайте върху него.

Почистващите валици са блокирани.

- Проверете дали в почистващите валици не се е заклепил предмет. Отстранете предмета.
- Проверете дали в метящите рамки се е събрала мръсотия и я отстранете (вж. глава *Почистване на метящите рамки*).
- Проверете дали метящите рамки са поставени правилно. За целта свалете метящите рамки и ги поставете отново.

### Уредът не може да се включи

Акумулиращата батерия е празна.

- Извадете акумулиращата батерия от гнездото и я заредете (вж. глава *Приключване на работата*).
- Пъхнете заредената акумулираща батерия в гнездото, докато се фиксира с щракване (вж. глава *Поставяне на акумулиращата батерия*).

Акумулиращата батерия не е фиксирана в гнездото.

- Пъхнете акумулиращата батерия в гнездото, докато се фиксира с щракване (вж. глава *Поставяне на акумулиращата батерия*).

### Уредът не премахва мръсотията

В резервоара за прясна вода няма вода.

- Налейте вода в резервоара за чиста вода (вж. глава *Напълване на резервоара за чиста вода*).

Резервоарът за прясна вода не е поставен правилно в уреда.

- Поставете резервоара за прясна вода, така че да застане стабилно в уреда.
- Резервоарът за отпадъчна вода липсва или не е правилно поставен в уреда.
- Проверете дали капакът е монтиран правилно върху съда за мръсна вода (вж. глава *Почистване на резервоара за отпадъчна вода*).
  - Поставете резервоара за мръсна вода в уреда и го закрепете правилно.

Метящите рамки липсват или не са поставени правилно в резервоара за мръсна вода.

- Поставете метящите рамки правилно в резервоара за мръсна вода (вж. глава *Почистване на метящите рамки*).

Почистващите валици липсват или не са поставени правилно в уреда.

- Поставете почистващите валици, респ. завинтете ги правилно върху задвижващите механизми на валиците (вж. глава *Почистване на почистващите валици*).

Почистващите валици са замърсени или износени.

- Почистете или сменете почистващите валици. Разпределителните пластини за вода са замърсени.
- Почистете разпределителните пластини за вода (вж. глава *Почистване на разпределителните пластини за вода*).

### Почистващите валици са твърде сухи

Почистващите валици не са достатъчно навлажнени.

- Навлажнете почистващите валици, за тази цел активирайте функцията Boost (вж. глава *Общи указания за обслужване*).

Филтърът за прясна вода е замърсен.

- Почистете филтъра за прясна вода.
  - a Извадете резервоара за чиста вода (вж. глава *Напълване на резервоара за чиста вода*). **Фигура АС**
  - b Извадете филтъра за чиста вода.
  - c Почистете филтъра за чиста вода под течаща вода.
  - d Сглобете в обратна последователност.

### Незадоволителен резултат от почистването

Почистващите валици не са били изпрани преди първата употреба.

- Изперете почистващите валици в пералнята при 60 °C (вж. глава *Почистване на почистващите валици*).

Почистващите валици са замърсени.

- Почистете почистващите валици.

Почистващите валици не са достатъчно навлажнени.

- Навлажнете почистващите валици, като активирате функцията Boost (вж. глава *Започване на работата*).

Разпределителните пластини за вода са замърсени.

- Почистете разпределителните пластини за вода (вж. глава *Почистване на разпределителните пластини за вода*).

Използван е неправилен почистващ препарат или е приложена неправилна дозировка.

- Използвайте само посочените почистващи препарати на KÄRCHER и спазвайте правилната дозировка.

На пода има остатъци от други почистващи препарати.

- Почистете основно почистващите валици с вода от остатъци от почистващи препарати.
- Почистете няколко пъти пода с уреда и чисти почистващи валици, без да използвате почистващ препарат.
- Остатъците от почистващи препарати по пода се отстраняват.

### Оводняването не е оптимално

Метящите рамки не са поставени правилно в уреда.

- Поставете правилно метящите рамки в уреда (вж. глава *Почистване на метящите рамки*).

Почистващите валици са износени.

- Сменете почистващите валици (вж. глава *Почистване на почистващите валици*).

### Уредът губи отпадъчни води

Резервоарът за отпадъчна вода е пълен.

- Изпразнете резервоара за мръсна вода (вж. глава *Изпразване на резервоара за отпадъчна вода*).

Резервоарът за отпадъчна вода не е поставен правилно в уреда.

- Поставете резервоара за мръсна вода правилно в уреда (вж. глава *Изпразване на резервоара за отпадъчна вода*).

Метящите рамки не са поставени правилно в уреда.

- Поставете правилно метящите рамки в уреда (вж. глава *Почистване на метящите рамки*).
- Резервоарът за отпадъчна вода е повреден.
- Свържете се с оторизирания сервиз за обслужване на клиенти.

## Гаранция

Във всяка държава са валидни издадените от нашия оторизиран дистрибутор гаранционни условия. Еwentуални повреди на Вашия уред ще отстраним в рамките на гаранционния срок безплатно, ако се касае за дефект в материалите или производствен дефект. В случай на предявяване на право на гаранция, се обърнете към Вашия дистрибутор или към най-близкия оторизиран сервиз, като представите касовата бележка. (Адрес, вж. задната страна)

## Акcesoари и резервни части

Използвайте само оригинални акcesoари и оригинални резервни части, по този начин осигурявате безопасната и безпроблемна експлоатация на уреда. Информация относно акcesoари и резервни части ще намерите тук: [www.kaercher.com](http://www.kaercher.com).

### Списък с резервни части

Използвайте само оригинални акумулаторни батерии KÄRCHER, не използвайте акумулаторни батерии, които не могат да се презареждат.

Обозначение	Каталожен номер
Комплект валяци, стандартни, сиво/синьо	4.030-088.0
Комплект валяци, твърди, сиво/зелено	4.030-126.0
СА 50 С, Floor Pro Professional (1,0 l)	6.296-053.0
Дозираща глава	6.393-185.0
Акумулираща батерия Battery Power 18/25 DW	
Акумулираща батерия Battery Power 18/50 DW	
Акумулираща батерия Battery Power+ 18/30 DW	
Зарядно устройство за бързо зареждане Battery Power 18/25	2.445-032.0
Зарядно устройство за бързо зареждане Battery Power+ 18/60	2.445-044.0
Универсално зарядно устройство Battery Power+ 18-36/60	2.445-054.0

## Декларация за съответствие на ЕС

С настоящото декларираме, че посочената по-долу машина по своята концепция и конструкция, както и в пуснатото от нас на пазара изпълнение, съответства на приложимите основни изисквания за безопасност и опазване на здравето, определени в директивите на ЕС. При несъгласуване с нас промяна на машината тази декларация губи своята валидност.

Продукт: Уред за почистване на подове  
Тип: 1.783-xxx

### Приложими директиви на ЕС

2006/42/EO (+2009/127/EO)  
2014/30/EC  
2011/65/EC

### Приложими хармонизирани стандарти

EN 60335-1  
EN 60335-2-72  
EN 62233: 2008  
EN 55014-1: 2017 + A11: 2020  
EN 55014-2: 2015  
EN IEC 63000: 2018  
Подписващите лица действат от името и като пълномощници на управителния орган.



H. Jenner  
Chairman of the Board of Management



S. Reiser  
Director Regulatory Affairs & Certification

Пълномощник по документацията:

S. Reiser  
Alfred Kärcher SE & Co. KG  
Alfred-Kärcher-Str. 28 - 40  
71364 Winnenden (Germany)  
Тел.: +49 7195 14-0  
Факс: +49 7195 14-2212  
Виненден, 2021/04/01

## Технически данни

### Електрическо свързване

Номинално напрежение	V	18 DC
Номинална мощност	W	70
Клас защита		III
Тип защита		IPX4

### Данни за мощността на уреда

Обороти в минута на валяците, об./мин.	500
ниво на почистване 1	
Обороти в минута на валяците, об./мин.	650
функция Boost	
Продължителност на работа при пълно зареждане на акумулаторната батерия	min 45

### Количество на пълнене

Обем на резервоара за чиста вода	ml	1000
Обем на резервоара за мръсна вода	ml	700

### Размери и тегла

Тегло (без принадлежности и почистващи течности)	kg	6,1
Дължина	mm	340
Широчина	mm	305
Височина	mm	1200

### Установени стойности съгласно EN 60335-2-72

Стойност на вибрацията ръка-рамо	m/s <sup>2</sup>	0,4
----------------------------------	------------------	-----

Неустойчивост К	m/s <sup>2</sup>	0,2
Ниво на звуково налягане L <sub>рА</sub>	dB(A)	55
Неустойчивост K <sub>рА</sub>	dB(A)	2
Ниво на звукова мощност L <sub>WA</sub> + dB(A)		71
Неустойчивост K <sub>WA</sub>		

Запазваме си правото на технически промени.

## Sisukord

Üldised juhised .....	176
Keskonnakaitse .....	176
Ohutusjuhised .....	176
Nõuetekohane kasutamine.....	177
Tarnekomplekt .....	177
Seadme kirjeldus .....	177
Käikuvõtmine .....	177
Käitus .....	178
Transport .....	179
Ladustamine .....	180
Seadme puhastamine .....	180
Abi rikete korral .....	181
Garantii .....	182
Lisavarustus ja varuosad .....	182
EL vastavusdeklaratsioon.....	182
Tehnilised andmed .....	182

## Üldised juhised

Enne esimest kasutamist lugege vastavat kaasasolevat seadme, akupaki ja laadija originaalkasutusjuhendit. Toimige sellele vastavalt.

Hoidke brošüürid hilisemaks kasutamiseks või järgmise omaniku tarbeks alles.

- Kasutusjuhendite eiramisel võivad tekkida kahjustused seadmel ja ohud operaatorile ning teistele inimestele.
- Informeerige transpordikahjude korral kohe edasimüütjat.
- Kontrollige lahtipakkimisel pakendi sisu puuduvate tarvikute või kahjustuste suhtes.

## Keskonnakaitse



Pakkematerjalid on taaskasutatavad. Utiliseerige pakendid keskkonnasäästlikult.



Elektrilised ja elektroonilised seadmed sisaldavad väärtuslikke taaskasutatavaid materjale ja sageli koostisosi nagu patareid, akud või õli, mis võivad vale ümberkäimise või vale utiliseerimise korral kujutada potentsiaalset ohtu inimeste tervisele ja keskkonnale. Seadme nõuetekohaseks käitamiseks on neid koostisosi siiski vaja. Selle sümboliga tähistatud seadmeid ei tohi utiliseerida koos olmeprügiga.

### Juhised koostisainete kohta (REACH)

Aktuaalse info koostisainete kohta leiате aadressilt: [www.kaercher.com/REACH](http://www.kaercher.com/REACH)

## Ohutusjuhised

Enne seadme esmast kasutamist lugege see ohutusalaane peatükk ja antud algupärane kasutusjuhend läbi. Toimige neile vastavalt. Hoidke algupärane kasutusjuhend hilisemaks kasutamiseks või järgmise omaniku tarbeks alles.

- Lisaks kasutusjuhendis esitatud juhiste tuleb Teil arvesse võtta ka seadusandja üldisi ohutusalaaseid ja õnnetuse ennetamise eeskirju.

- Seadmele paigaldatud hoiatussildid ja osutavad sildid annavad olulisi juhiseid ohutuks käituseks.

## Ohuastmed

### ⚠ OHT

- Viide vahetult ähvardavale ohule, mis võib põhjustada raskeid kehavigastusi või lõppeda surmaga.

### ⚠ HOIATUS

- Viide võimalikule ohtlikule olukorrale, mis võib põhjustada raskeid kehavigastusi või lõppeda surmaga.

### ⚠ ETTEVAATUS

- Viide võimalikule ohtlikule olukorrale, mis võib põhjustada kergeid vigastusi.

## TÄHELEPANU

- Viide võimalikule ohtlikule olukorrale, mis võib põhjustada varakahjusid.

### Akupakk ja laadija

Lisaks lugege läbi akupaki ja laadijaga kaasasolevad kasutusjuhendid ja ohutusjuhised.

Seda seadet saab kasutada kõigi varuosaloendis esitatud 18 V Kärcher Battery Power ja 18 V Kärcher Battery Power+ akupakkidega.

### Ohutu ümberkäimine

⚠ **OHT** • Lämmusohut. Hoidke pakendikiled lastest eemal.

⚠ **HOIATUS** • Seadet tohivad kasutada ainult need inimesed, keda on seadme käsitsemise osas juhendatud või kes on tõendanud oma käsitsemisoskusi ja keda on selgesõnaliselt volitatud seadet kasutama.

- Kasutage seadet ainult sihtotstarbeliselt. Võtke arvesse kohalikke asjaolusid ning pidage seadmega töötamisel silmas kolmanda isiku, eelkõige lapsi. • Järgige ohupiirkondades (nt tanklates) vastavaid ohutuseeskirju. Ärge kunagi käitage seadet plahvatusohtlikes ruumides. • Antud seadet ei tohi käitada lapsed ega inimesed, kes pole käesoleva juhendiga tutvunud. Kohalikud sätted võivad piirata operaatori vanust. • Seadet ei tohi kasutada piiratud füüsiliste, sensoorsete või vaimsete võimeteega isikud (sealhulgas lapsed) või kogemuste ja teadmiste puudumisel. • Lapsed ei tohi seadmega mängida. • Teostage laste üle järelevalvet kindlustamaks, et nad seadmega ei mängi. • Hoidke kehaosad (nt sõrmed, juuksed) pöörlevatest puhastusvõttes eemal. • Vigastuse oht teravate esemete (nt killud) tõttu. Põrandapea puhastamise ajal kaitske oma käsi.

⚠ **ETTEVAATUS** • Ärge kasutage seadet, kui see on eelnevalt alla kukkunud, nähtavalt kahjustatud või lekib. • Käitage või ladustage seadet ainult vastavalt kirjeldusele või joonisele. • Ärge jätke seadet kunagi järelevalveta, kui see on käituses. • Lülitage seade enne kõiki hooldus- ja hooldustöid välja ja eemaldage akupakk.

**TÄHELEPANU** • Kasutage seadet ainult siseruumides. • Seadme kahjustus. Ärge kunagi lisage veepeaki lahusteid, lahustisisaldusega vedelikke või lahjendamata happed (nt puhastusvahendeid, bensini, värvivedeldit ja atsetooni). • Lülitage seade sisse ainult siis, kui puhtaveepaak ja mustaveepaak on paigaldatud. • Ärge image seadmega teravaid või suuremaid esemeid, nagu nt killud, kruus, või mänguasjade osad. • Ärge valage puhtaveemahutusse äädikhapet, katlakivieemaldit, eeterlikke õlisid või sarnaseid aineid. Pidage ka silmis, et te ei tõmbaks neid aineid seadmes-



se. • Kasutage seadet ainult kõvatel põrandatel, näiteks veekindla kattega lakitud parkett, emailitud plaadid või linoleum. • Ärge kasutage seadet vaipade või vaipkate puhastamiseks. • Ärge juhtige seadet üle konvektor-küttekehade põrandavõre. Seade ei suuda väljuvat vett imada, kui see juhitakse üle võre. • Ärge käituge seadet temperatuuridel alla 0 °C. • Ladustage seadet ainult si-  
seruumides.

### Elektrilised komponendid

**⚠ OHT** • Ärge kastke seadet kunagi vette. • Ärge kunagi puudutage kontakte või juhtmeid.

**⚠ HOIATUS** • Seade sisaldab elektrilisi detaile, ärge puhastage seadet voolava vee all.

**⚠ ETTEVAATUS** • Laske remonditööd läbi viia ainult volitatud klienditeenindusel.

### Nõuetekohane kasutamine

Antud seade sobib kaubanduslikuks ja tööstuslikuks kasutamiseks, nt hotellides, koolides, haiglates, tehastes, kauplustes, büroodes ja üüriärides. Kasutage antud seadet eranditult käesoleva kasutusjuhendi andmete kohaselt.

- Seadet tohib kasutada ainult niiskuskindlate ja po-  
leerimiskindlate siledade põrandate puhastamiseks.
- Seade ei sobi külmunud põrandate puhastamiseks  
(nt külmhoonetes).
- Seade ei sobi kasutamiseks plahvatusohtlikus kesk-  
konnas.

### Tarnekomplekt

Lahtipakkimisel kontrollige, kas pakendi sisu on täielik. Puuduolevate tarvikute või transpordikahjustuste korral teavitage oma edasimüüjat.

### Seadme kirjeldus

Jooniseid vt volditavatelt lehekülgedelt.

#### Joonis A

- ① Hoiatustuli
- ② Võimendusfunktsiooni klahv
- ③ SISSE-/VÄLJA-lüliti
- ④ Käepide
- ⑤ Akupaki lahtilukustusklahv
- ⑥ Akupaki ülesvõte
- ⑦ Käepideme kest
- ⑧ Tüübisilt
- ⑨ Puhtaveefilter
- ⑩ Puhtaveepaak
- ⑪ Kaaskäepide
- ⑫ Puhastusharjad
- ⑬ Kaas
- ⑭ Lukustusklapid
- ⑮ Mustaveekauss
- ⑯ Mustaveepaak
- ⑰ Pühkmekastid
- ⑱ Sulgur

- ⑲ Kaas
- ⑳ Doseerimispea
- ㉑ Puhastusvahend CA 50 C (0,5 l ümar pudel)
- ㉒ Puhastusrullid (asendus)
- ㉓ \*Akupakk Battery Power 18/25 DW  
või  
Akupakk Battery Power+ 18/30 DW
- ㉔ \*Kiirlaadija võrgukaabel
- ㉕ \*Kiirlaadija Battery Power 18/25  
või  
Kiirlaadija Battery Power+ 18/60
- ㉖ Puhastusrullid

\*BR 30/1 C Bp Pack

### Käikuvõtmine

#### Akupaki laadimine

1. Laadige akupakki (vt akupaki ja laadija kasutusjuhendeid ja ohutusjuhiseid).

#### Akupaki sissepanek

1. Lükake akupakk seadme akupakipessa, kuni akupakk kuuldavalt fikseerub.

#### Joonis B

#### Puhastus- ja hoolitsusvahend

### TÄHELEPANU

**Ebasobivate puhastus- ja hooldusvahendite kasutamine**

Ebasobivate puhastus- ja hooldusvahendite kasutamine võib seadet kahjustada ning garantii välistada.

Kasutage ainult KÄRCHERi puhastusvahendeid.

Pöörake tähelepanu õigele doosile.

#### Märkus

Kasutage põranda puhastamiseks vajadusel KÄRCHERi puhastus- või hooldusvahendeid.

- Puhastus- ja hooldusvahendite doseerimisel pöörake tähelepanu tootja koguseandmetele.
- Vahu tekke vältimiseks täitke värskaveepaak kõigepealt veega ja seejärel puhastus- või hooldusvahenditega.
- Ülevoolu vältimiseks jätke vee täitmisel ruumi puhastus- või hooldustoodetele.

#### Puhtaveepaagi täitmine

1. Haarake puhtaveepaagi külgmistest haardesüvenditest ja võtke see seadme-st välja.  
**Joonis C**
2. Avage paagikork.  
**Joonis D**
3. Täitke puhtaveepaak puhta kraaniveega (max 40 °C) kuni maksimaalselt MAX-märgistuseni. Kui kasutada tuleb puhastusvahendit, lisage puhast vett vastavalt vähem.
4. Vajadusel lisage puhtaveepaaki KÄRCHERi puhastus- ja hooldusvahendeid.

### TÄHELEPANU

**Puhastus- või hooldusvahendite üle- või aladoseerimine**

Võib põhjustada halbu puhastustulemusi.

Järgige puhastus- või hooldusvahendite doseerimis-soovitust.

## Märkus

Optimaalse puhastus- ja hooldustulemuse saavutamiseks soovitage kasutada ainult KÄRCHERI tooteid ja doseerimispead.

5. Keerake ümara pudeli sulgur maha.

### Joonis E

6. Keerake doseerimispea ümarale pudeleile.

7. Suruge ümar pudel keskelt kokku, kuni doseerimispeale on voolanud vajalik kogus puhastusvahendit.

### Joonis F

Võtke seejuures arvesse järgmist:

- Puhastusvahendi tootja nõuded puhastusvahendi ja puhta vee segamisvahekorra kohta
  - vastav skaala doseerimispeal
  - paagi mahutavus
8. Klappige doseerimispea kaas lahti.
9. Valage puhastusvahend paaki.

### Joonis G

10. Klappige doseerimispea kaas kinni.

11. Sulgege paagikork.

12. Asetage puhtaveepaak seadmesse, kuni see fikseerub.

## Käitus

### Üldised juhised käsitsemiseks

## TÄHELEPANU

### Niiskus

Varaline kahju tundlikele pörandatele

Enne seadme kasutamist kontrollige pörandade silmatorikamatus kohas veekindlust.

Ärge puhastage vee suhtes tundlike katteid nagu nt töötlemata korkpörandaid, sest niiskus võib sisse tungida ja pörandat kahjustada.

## TÄHELEPANU

Kahjustusohu niiskuse ja puhastusvahendite ning seadme ümberkukkumise tõttu

Varakahjude oht tundlikele pörandatele ja puhastusrullidel pikaajalise niiskuse ja puhastusvahendite mõjul.

Varakahjude oht seadme kukkumise tõttu.

Viige seade töökastestuste korral ja pärast töö lõppu alati parkimisasendisse.

Ärge toetage seadet seiskamiseks seinte, uste ega muude esemete vastu.

## TÄHELEPANU

### Varakahju

Seadme varaline kahjustamine teravate, suurte, mahukate esemete poolt.

Ärge kasutage ega hoidke seadet kõval jämedal mustusel ega kõvadel esemetel, kuna detailid võivad mustaveepaagi alla kinni jääda ning kriimustada pörandat ja mustaveepaaki.

Enne töö alustamist ja seadme hoiustamist eemaldage pörandalt esemed nagu nt kilud ja ränikivid.

- Optimaalse puhastustulemuse saamiseks peske enne esimest kasutamist puhastusrulle pesumasinas 60 °C juures.
- Töötage tagasisuunas ukse poole, et värskest puhastatud pörandale ei tekiks kingajälgi.

### Joonis H

- Pörandade puhastamiseks liigutatakse seadet edasi-tagasi sellisel kiirusel nagu tolmuimejaga imemisel.
- Tugeva määrumise korral aktiveerige boost-funktsioon. Selleks hoidke võimendusfunktsiooni klahvi vajutatult. Aktiveeritud võimendusfunktsiooni korral suurendatakse rullide pööretearvu ja puhtavee ko-

gust. Laske seadmel libiseda aeglaselt üle pörandade, ilma et sellele survet avaldaks.

### Joonis I

- Kas puhastusrullid on nt kinnikiilumise tõttu blokeeritud, siis lülitub seade välja. Hoiatustuli põleb. Kõrvaldage blokeering. Seadme uuesti sisselülitamiseks vajutage SISSE- / väljalülitit 2 korda.

### Märkus

Esimesel vajutamisel kustutatakse viga, teisel vajutamisel lülitub seade sisse.

Kui SISSE- / VÄLJA-lülitit ei vajutata, kustub hoiatustuli 10 s pärast. Seadme sisselülitamiseks vajutage SISSE- / VÄLJA-lülitit 1 kord.

### Joonis J

- Kui akupaki mahutavus on peaaegu otsas, hakkab SISSE- / VÄLJA-lülitit vilkuma.

### Joonis K

Vajutage SISSE- / VÄLJA-lülitit.

Seade lülitub välja.

Võtke akupakk seadmest välja ja laadige seda (vt peatükki Käituse lõpetamine).

### Märkus

Et vältida akupaki kahjulikku sügavtühjenemist, lülitub seade automaatselt enne akupaki täielikku tühjenemist välja.

- Lülitage seade igal töökastestusel ja pärast töö lõppu välja ja viige see parkimisasendisse. Kui seade on parkimisasendis, ei puuduta puhastusrullid pörandat.

### Joonis L

- Ärge toetage seadet seiskamiseks vastu seinu, uksi ega muid esemeid, vaid viige seade parkimisasendisse.

### Joonis M

## Tööga alustamine

## TÄHELEPANU

Kontrollimatu edasilükkumine

Seadmete ja vara kahjustamine

Niipea kui seade sisse lülitatakse, hakkavad puhastusvaltsid pöörlema.

Hoidke käepidest nii, et seade ei liiguks iseseisvalt.

## TÄHELEPANU

Sisestamata puhta- või mustaveepaak

Varakahju

Enne puhastustööde alustamist veenduge, et puhtaveepaak oleks veega täidetud ja mustaveepaak oleks seadmesse sisestatud.

- Võtke puhastusrullid seadmelt ära (vt peatükki Puhastusvaltside puhastamine).
- Niisutage puhastusrulle värske veega.
- Monteerige puhastusrullid.
- Vajutage SISSE-/VÄLJA-lülitit.

### Joonis N

Seade lülitub sisse.

- Raskestieemaldatava mustuste puhastamiseks aktiveerige võimendusfunktsioon (vt peatükki Üldised juhised käsitsemiseks).

## Mustaveepaagi tühjendamine

- Tühjendage mustaveepaak kohe, kui puhtaveepaak on tühi või seade ei ima enam niiskust ja vesi jääb pörandale.

- Vajutage SISSE-/VÄLJA-lülitit.

### Joonis L

- Seade lülitub välja.
- Viige seade parkimisasendisse (vt peatükki *Üldised juhised käsitsemiseks*).
  - Vabastage mõlemad seadmel olevad lukustusklapid.  
**Joonis O**  
Mustaveemahuti eraldub seadmist.
  - Tõstke seade üles ja asetage kõrvale.
  - Ärge hoidke mustaveepaaki utiliseerimiskohta transportimiseks kaanest, vaid mõlema käega kumiskausi külgedelt. Hoidke mustaveepaaki horisontaalselt, vastasel juhul võib must vesi välja pääseda.
  - Tühjendage mustaveepaak.  
**Joonis P**  
Kinnijäänud mustuse korral loputage mustaveepaaki kraaniveega (vt peatükki *Mustaveepaagi puhastamine*).
  - Puhastage pühkmekastid (vt peatükki *Pühkmekastide puhastamine*).
  - Sisestage mustaveepaak seadmesse vastupidises järjekorras.

### Käituse katkestamine

## TÄHELEPANU

### Kahjustusohu niiskuse ja puhastusvahendite ning seadme ümberkukkumise tõttu

Varakahjude oht tundlikel pörandatel ja puhastusrullidel pikaajalise niiskuse ja puhastusvahendite mõjul.

Varakahjude oht seadme kukkumise tõttu.

Viige seade töökatkestuste korral ja pärast töö lõppu alati parkimisasendisse.

Ärge toetage seadet seiskamiseks seinte, uste ega muude esemete vastu.

- Vajutage SISSE-/VÄLJA-lülitit.  
**Joonis L**  
Seade lülitub välja.
- Viige seade parkimisasendisse (vt peatükki *Üldised juhised käsitsemiseks*).

### Puhastusrullide loputamine

Loputusfunktsiooniga saab tugeva mustuse korral teostada puhastusrullide vahepuhastuse.

#### Märkus

Pärast töö lõppu ja enne seadme hoiustamist tuleb puhastusrullid eemaldada ja puhastada voolava vee all või pesumasinas (vt peatükki *Puhastusvaltside puhastamine*). Loputusfunktsioon ei asenda viimast põhipuhastust.

- Vajutage SISSE-/VÄLJA-lülitit.  
**Joonis L**  
Seade lülitub välja.
- Viige seade parkimisasendisse (vt peatükki *Üldised juhised käsitsemiseks*).
- Kontrollige täitetaset puhtaveepaagis, see peab olema vähemalt 50 %.  
Vajaduse korral täitke puhtaveepaaki vastavalt (vt peatükki *Puhtaveepaagi täitmine*).
- Vajutage võimendusfunktsiooni klahvi ja hoidke seda vajutatult.  
**Joonis Q**
- Vajutage SISSE- / VÄLJA-lülitit ja hoidke vajutatult. Umbes 3 s pärast aktiveeritakse loputusfunktsioon, puhastusrullid pöörlevad ja neid loputatakse.  
SISSE- / VÄLJA-lülitil vilgub.
- Vabastage võimendusfunktsiooni klahvi ja SISSE- / VÄLJA-lülitit.

- Umbes 2 min pärast lülitub seade automaatselt välja.  
Loputusfunktsiooni saab igal ajal lõpetada, vajutades SISSE- / VÄLJA-lülitit.
- Tühjendage mustaveepaak (vt peatükki *Mustaveepaagi tühjendamine*).
- Kontrollige puhtaveepaagi täitetaset, vajaduse korral täitke puhtaveepaaki vastavalt (vt peatükki *Puhtaveepaagi täitmine*).

### Käituse lõpetamine

- Vajutage SISSE-/VÄLJA-lülitit.  
**Joonis L**  
Seade lülitub välja.
- Viige seade parkimisasendisse (vt peatükki *Üldised juhised käsitsemiseks*).
- Vajutage akupaki lahtilukustusklahvi ja tõmmake akupakk akupakipesast välja.  
**Joonis R**
- Laadige akupakki.  
Laadige ka osaliselt tühjenenud akupakid pärast kasutamist täis.

## TÄHELEPANU

### Kinnijäänud mustus

Kinnijäänud mustus võib seadet jäädavalt kahjustada. Pärast iga kasutamist on soovitatav seade täielikult puhastada.

- Puhastage seadet (vt peatükki *Seadme puhastamine*).

### Seadme hoidmine

## TÄHELEPANU

### Kahjustusohu ja lõhnateke vedelike ja niiske mustuse tõttu

Seadmes olevad vedelikud ja niiske mustus võivad mittekasutuse või ladustamise korral põhjustada bakterite kogunemist ja lõhnade teket.

Niiske mustus võib seadmes ja puhastusrullidel kuivada ning kahjustada seadme puhastusvõimet.

Töö lõppedes ja enne seadme hoiustamist tühjendage puhta- ja mustaveepaak.

Puhastage mustaveepaak, pühkmekastid ja puhastusrullid.

Laske puhastel puhastusrullidel õhu käes kuivada, nt seadmele monteeritud või vertikaalselt seisvalt. Ärge asetage märki puhastusrulle niiskustundlikele pindadele, suletud mahutitesse või kappidesse.

- Puhastage seadet (vt peatükki *Seadme puhastamine*).
- Puhastage mustaveepaak (vt peatükki *Mustaveepaagi puhastamine*).
- Puhastage pühkmekastid (vt peatükki *Pühkmekastide puhastamine*).
- Puhastage puhastusrullid (vt peatükki *Puhastusvaltside puhastamine*).
- Laadige akupakki (vt akupaki ja laadija kasutusjuhendeid).
- Viige seade parkimisasendisse (vt peatükki *Üldised juhised käsitsemiseks*) ja hoidke kuivas siseruumis.

## Transport

### △ ETTEVAATUS

#### Kaalu eiramine

Vigastus- ja kahjustusohu

Pidage transportimisel silmas seadme kaalu.

1. Seadme kandmiseks haarake akupaki pesa all olevast käepidemekestast.  
**Joonis S**
2. Kindlustage seade sõidukites transportimisel vastavalt kehtivatele määrustele libisemise ja ümberkukumise vastu.

## Ladustamine

### ⚠ ETTEVAATUS

#### Kaalu eiramine

Vigastus- ja kahjustusohu

Pidage ladustamisel silmas seadme kaalu.

Seadet tohib ladustada ainult siseruumides.

1. Vajutage akupaki lahtilukustusklahvi ja tõmmake akupakk akupakipesast välja, et vältida akupaki tühjenemist.  
**Joonis R**

## Seadme puhastamine

### Seadme puhastamine

### TÄHELEPANU

**Kahjustusohu ja lõhnateke vedelike ja niiske mustuse tõttu**

Seadmes olevad vedelikud ja niiske mustus võivad mittekasutuse või ladustamise korral põhjustada bakterite kogunemist ja lõhnade teket.

Niiske mustus võib seadmes ja puhastusrullidel kuivada ning kahjustada seadme puhastusvõimet.

Töö lõppedes ja enne seadme hoiustamist tühjendage puhta- ja mustaveepaak.

Puhastage mustaveepaak, pühkmekastid ja puhastusrullid.

Laske puhastel puhastusrullidel õhu käes kuivada, nt seadmele monteeritud või vertikaalselt seisvalt. Ärge asetage märgi puhastusrulle niiskustundlikele pindadele, suletud mahutitesse või kappidesse.

1. Vajutage SISSE-/VÄLJA-lülitit.

#### Joonis L

Seade lülitub välja.

2. Viige seade parkimisasendisse (vt peatükki *Üldised juhised käsitemiseks*).
3. Pühkige korpusel olev mustus ja puhastusvahendi jäägid niiske lapiga ära.
4. Võtke puhtaveepaak välja, tühjendage see ja pange uuesti seadmesse (vt peatükki *Puhtaveepaagi täitmine*).

### Mustaveepaagi puhastamine

### TÄHELEPANU

**Kinnijäänud mustus**

Kinnijäänud mustus võib seadet jäädavalt kahjustada.

Pärast iga kasutamist on soovitatav seade puhastada.

Puhastage regulaarselt mustaveepaaki.

1. Vajutage SISSE-/VÄLJA-lülitit.

#### Joonis L

Seade lülitub välja.

2. Viige seade parkimisasendisse (vt peatükki *Üldised juhised käsitemiseks*).
3. Tühjendage mustaveepaak (vt peatükki *Mustaveepaagi tühjendamine*).
4. Tõmmake kaane käepidemest ja eemaldage kaas.  
**Joonis T**
5. Puhastage mustaveekauss ja kaas kraaniveega.  
**Joonis U**
6. Laske mustaveekaasil ja kaanel kuivada või kuivatage need ebemevaba lapiga.

7. Pange mustaveepaak vastupidises järjekorras kokku ja asetage seadmesse.

### Pühkmekastide puhastamine

### TÄHELEPANU

**Kinnijäänud mustus**

Kinnijäänud mustus võib seadet jäädavalt kahjustada.

Pärast iga kasutamist on soovitatav seade puhastada.

Puhastage pühkmekaste regulaarselt.

1. Vajutage SISSE-/VÄLJA-lülitit.

#### Joonis L

Seade lülitub välja.

2. Viige seade parkimisasendisse (vt peatükki *Üldised juhised käsitemiseks*).
3. Võtke mustaveepaak maha (vt peatükki *Mustaveepaagi tühjendamine*).
4. Võtke pühkmekastid maha.
  - a Vabastage pühkmekastid küljel fikseeringust ja pöörake need ette.
  - b Võtke pühkmekastid küljele välja.  
**Joonis V**
5. Puhastage mõlemaid pühkmekaste voolava vee all.  
**Joonis W**
6. Võtke puhastushari mustaveepaagi kaanelt ära ja eemaldage kammidesse kinnijäänud mustus (näidatud raamiga).
7. Paigaldage mõlemad pühkmekastid vastupidises järjekorras.

### Puhastusvaltside puhastamine

### TÄHELEPANU

**Puhastusainete jäägid puhastusrullides**

Vahu tekkimine

Peske puhastusrulle pärast iga kasutamist voolava vee all või peske puhastusrulle pesumasinas.

### TÄHELEPANU

**Kahjustatud puhastusrullide pesuloputusvahendiga pesemise või pesukuivati kasutamise tõttu**

Mikrokiudude kahjustus

Ärge kasutage puhastusrullide pesumasinas pesemisel pesuloputusvahendit.

Ärge pange puhastusrulle pesukuivatisse.

Ärge pleegitage ega triikige puhastusrulle.

1. Vajutage SISSE-/VÄLJA-lülitit.

#### Joonis L

Seade lülitub välja.

2. Viige seade parkimisasendisse (vt peatükki *Üldised juhised käsitemiseks*).
3. Haarake puhastusrullide külgmistest haardesüvenditest ja keerake puhastusrullid välja.  
**Joonis X**
4. Puhastage puhastusrulle voolava vee all või pesumasinas temperatuuril max 60 °C.

#### Joonis Y

5. Puhastage valtsiajameid niiske lapiga.

6. Keerake puhastusrullid rulliajamitele. Pidage silmas rulli siseküljel ja rulliajami värvijaotust (roheline roheline juurde ja sinine sinise juurde).

#### Joonis Z

7. Laske rullidel kuivada seadmele monteeritud või vertikaalselt seistes.

### Veejaotusliistude puhastamine

### TÄHELEPANU

**Kinnijäänud mustus**

Kinnijäänud mustus võib seadet jäädavalt kahjustada.

Pärast iga kasutamist on soovitatav seade puhastada.

## Puhastage veejaotusliiste regulaarselt.

### 1. Vajutage SISSE-/VÄLJA-lülitit.

#### Joonis L

Seade lülitub välja.

### 2. Viige seade parkimisasendisse (vt peatükki *Üldised juhised käsitsemiseks*).

### 3. Võtke mustaveepaak maha (vt peatükki *Mustaveepaagi tühjendamine*).

### 4. Eemaldage puhastusrullid (vt peatükki *Puhastusvaltside puhastamine*).

### 5. Eemaldage veejaotusliitude katted.

#### Joonis AA

## Paigaldusjuhised

*Pange tähele katete ja seadmele paigaldatud külgmisi märgistusi (L-i juurde L ja R-i juurde R).*

### 6. Puhastage katteid voolava vee all.

### 7. Puhastage mõlemad veejaotusliistud (näidatud raamiga) niiske lapiga.

#### Joonis AB

### 8. Kontrollige puhtavee juurdevoolavasid (nooled) määrumuse suhtes, vajadusel eemaldage kinniäänud mustus puhastusharjaga.

### 9. Pange kokku vastupidises järjekorras.

## Abi rikete korral

Riketel on tihti lihtsad põhjused, mille saate ise järgneva ülevaate abil kõrvaldada. Kahtluse korral või siin nimeitamata rikete puhul pöörduge palun volitatud klienditeeninduse poole.

### Puhastusrullid ei pöörle ja hoiatustuli põleb

Ajamimootori ohutusala väljalülitus on rakendunud, nt liiga tugeva surve tõttu puhastusrullidele või vastu seinu või nurka söitmise tõttu.

#### ● Vajutage SISSE- / VÄLJA-lülitit 2 korda.

Liigutage seadet ainult puhastamise ajal ainult edasi-tagasi, ärge avaldage seadmele survet.

Puhastusrullid on blokeeritud.

#### ● Kontrollige, kas puhastusrullide külge on mõni ese kinni kiilunud. Eemaldage kinni kiilunud ese.

#### ● Kontrollige, kas pühkmekasti on kogunenud mustust ja eemaldage see (vt peatükki *Pühkmekastide puhastamine*).

#### ● Kontrollige, kas pühkmemahutid on õigesti sisestatud. Selleks võtke pühkmemahutid välja ja pange uuesti sisse.

### Seadet ei saa sisse lülitada.

Akupakk on tühi.

#### ● Võtke akupakk akupakipesast välja ja laadige seda (vt peatükki *Käituse lõpetamine*).

#### ● Lükake laetud akupakk akupakipesa, kuni see kuuldavalt fikseerub (vt peatükki *Akupaki sissepanek*).

Akupakk ei ole akupakipesas fikseerunud.

#### ● Lükake akupakk akupakipesa, kuni see kuuldavalt fikseerub (vt peatükki *Akupaki sissepanek*).

### Seade ei kogu mustust

Puhtaveepaagis pole vett.

#### ● Valage vesi puhtaveepaaki (vt peatükki *Puhtaveepaagi täitmine*).

Puhtaveepaak ei istu seadmes õigesti.

#### ● Sisestage puhtaveepaak nii, et see oleks kindlalt seadmesse kinnitatud.

Mustaveepaak puudub või ei istu seadmes korralikult.

#### ● Kontrollige, kas kaas on mustaveekaaside õigesti monteeritud (vt peatükki *Mustaveepaagi puhastamine*).

#### ● Asetage mustaveepaak seadmesse ja kinnitage see õigesti.

Pühkmekastid puuduvad või ei asetse mustaveepaagis õigesti.

#### ● Asetage pühkmekastid õigesti mustaveepaaki (vt peatükki *Pühkmekastide puhastamine*).

Puhastusrullid puuduvad või ei asetse seadmes õigesti.

#### ● Asetage puhastusrullid sisse või keerake need õigesti rulliajamite külge (vt peatükki *Puhastusvaltside puhastamine*).

Puhastusrullid on määrduvad või kulunud.

#### ● Puhastage puhastusrullid või vahetage need välja. Veejaotusliistud on määrduvad.

#### ● Puhastage veejaotusliistud (vt peatükki *Veejaotusliitude puhastamine*).

### Puhastusrullid on liiga kuivad

Puhastusrullid ei ole piisavalt niisutatud.

#### ● Niisutage puhastusrulle, aktiveerides võimendusfunktsiooni (vt peatükki *Üldised juhised käsitsemiseks*).

Puhtaveefilter on määrduvad.

#### ● Puhastage puhtaveefilter.

#### a Võtke puhtaveepaak välja (vt peatükki *Puhtaveepaagi täitmine*).

#### Joonis AC

#### b Võtke puhtaveefilter välja.

#### c Puhastage puhtaveefiltrit voolava vee all.

#### d Pange kokku vastupidises järjekorras.

### Mitterahuldav puhastustulemus

Puhastusrulle ei pestud enne esimest kasutuskorda.

#### ● Peske puhastusrulle pesumasinas temperatuuril 60 °C (vt peatükki *Puhastusvaltside puhastamine*).

Puhastusrullid on määrduvad.

#### ● Puhastage puhastusrullid.

Puhastusrullid ei ole piisavalt niisutatud.

#### ● Niisutage puhastusrulle, aktiveerides võimendusfunktsiooni (vt peatükki *Tööga alustamine*).

Veejaotusliistud on määrduvad.

#### ● Puhastage veejaotusliistud (vt peatükki *Veejaotusliitude puhastamine*).

Kasutatakse vale puhastusvahendit või vale doseeringut.

#### ● Kasutage ainult esitatud KÄRCHERI puhastusvahendit ja pidage silmas õiget doseeringut.

Põrandal on võõrpuhastusvahendite jäägid.

#### ● Vabastage puhastusrullid põhjalikult veega puhastusvahendi jääkidest.

#### ● Puhastage põrandat mitu korda seadme ja puhaste puhastusrullidega, ilma puhastusvahendit kasutamata.

Põrandal olevad puhastusvahendi jäägid eemaldatakse.

### Veeimavus ei ole optimaalne

Pühkmekastid ei asetse seadmes õigesti.

#### ● Sisestage pühkmekastid õigesti seadmesse (vt peatükki *Pühkmekastide puhastamine*).

Puhastusrullid on kulunud.

#### ● Asendage puhastusrullid uutega (vt peatükki *Puhastusvaltside puhastamine*).

### Seade kaotab mustavett

Mustaveepaak on täis.

#### ● Tühjendage mustaveepaak (vt peatükki *Mustaveepaagi tühjendamine*).

Mustaveepaak ei istu seadmes õigesti.

#### ● Sisestage mustaveepaak õigesti seadmesse (vt peatükki *Mustaveepaagi tühjendamine*).

Pühkmekastid ei asetse seadmes õigesti.

- Sisestage pühmekastid õigesti seadmesse (vt peatükki *Pühmekastide puhastamine*).
- Pöörduge volitatud klienditeeninduse poole.

Mustaveepaak on kahjustatud.

  
H. Jenner

Chairman of the Board of Management

  
S. Reiser

Director Regulatory Affairs & Certification

## Garantii

Igas riigis kehtivad meie volitatud müügiesindaja antud garantiitingimused. Seadmel esinevad mistahes rikked kõrvaldame garantiiajal tasuta, kui põhjuseks on materjali- või tootmisvigad. Garantiijuhtumil pöörduge ostu tõendava dokumendiga oma edasimüüja või lähima volitatud klienditeeninduse poole.  
(Aadressi vt tagaküljelt)

## Lisavarustus ja varuosad

Kasutage ainult originaalvarukuid ja originaalvaruosi, mis tagavad seadme ohutu ja tõrgeteta käituse. Tarvikute ja varuosade kohta leiate teavet aadressilt [www.kaercher.com](http://www.kaercher.com).

### Varuosade nimekiri

Kasutage ainult KÄRCHERi originaalakupakke, mitte ühekordseid akusid.

Nimetus	Tellimisnumber
Rullide komplekt, standardne, hall / sinine	4 030-088.0
Rullide komplekt, kõva, hall / roheline	4 030-126.0
CA 50 C, Floor Pro Professional (1,0 l)	6 296-053.0
Doseerimispea	6 393-185.0
Akupakk Battery Power 18/25 DW	
Akupakk Battery Power 18/50 DW	
Akupakk Battery Power+ 18/30 DW	
Kiirlaadija Battery Power 18/25	2 445-032.0
Kiirlaadija Battery Power+ 18/60	2 445-044.0
Universaallaadija Battery Power+ 18-36/60	2 445-054.0

## EL vastavusdeklaratsioon

Käesolevaga deklareerime, et alljärgnevalt nimetatud masin vastab oma kontseptsiooni ja koosteligi põhjal ning meie poolt turule viidud teostuses EL direktiivide asjaomastele põhilistele ohutus- ja tervisenõuetele. Masinal meiega kooskõlastamata muudatuste teostamisel kaotab käesolev deklaratsioon kehtivuse.

Toode: pörandapuhastaja

Tüüp: 1.783-xxx

### Asjaomased EL direktiivid

2006/42/EÜ (+2009/127/EÜ)

2014/30/EL

2011/65/EL

### Kohaldatud ühtlustatud normid

EN 60335-1

EN 60335-2-72

EN 62233: 2008

EN 55014-1: 2017 + A11: 2020

EN 55014-2: 2015

EN IEC 63000: 2018

Allakirjutanud tegutsevad juhatuse ülesandel ja volitusega.

Dokumentatsioonivolinik:

S. Reiser

Alfred Kärcher SE & Co. KG

Alfred-Kärcher-Str. 28 - 40

71364 Winnenden (Germany)

Tel: +49 7195 14-0

Faks: +49 7195 14-2212

Winnenden, 2021/04/01

## Tehnilised andmed

### Elektriühendus

Nimipinge	V	18 DC
Nimivõimsus	W	70
Kaitseklass		III

Kaitseliik IPX4

### Seadme võimsusandmed

Puhastustaseme 1 valtside pöör- p/min 500  
ded minutis

Boost-funktsiooni valtside pöör- p/min 650  
ded minutis

Tööaeg täis aku korral min 45

### Täitekogus

Puhtaveepaagi maht ml 1000

Mustaveepaagi maht ml 700

### Mõõtmed ja kaalud

Kaal (ilma tarvikuteta ja puhastus- kg 6,1  
vedeliketa)

Pikkus mm 340

Laius mm 305

Kõrgus mm 1200

### Kindlakstehtud väärtused EN 60335-2-72 kohaselt

Labakäsi-käsivars vibratsiooni- m/s<sup>2</sup> 0,4  
väärtus

Ebakindlus K m/s<sup>2</sup> 0,2

Helirõhutase L<sub>pA</sub> dB(A) 55

Ebakindlus K<sub>pA</sub> dB(A) 2

Helivõimsustase L<sub>WA</sub> + Ebakind- dB(A) 71  
lus K<sub>WA</sub>

Õigus tehnilisteks muudatusteks.

## Saturs

Vispärigas norädes .....	183
Vides aizsardzība .....	183
Drošības norādes .....	183
Noteikumiem atbilstoša lietošana .....	184
Piegādes apjoms .....	184
Ierīces apraksts .....	184
Ekspluatācijas uzsākšana .....	184
Darbība .....	185
Transportēšana .....	186

Uzglabāšana .....	187
Iekārtas tīrīšana .....	187
Palīdzība traucējumu gadījumā .....	188
Garantija .....	189
Piederumi un rezerves daļas .....	189
ES atbilstības deklarācija .....	189
Tehniskie dati .....	189

## Vispārīgas norādes

Pirms pirmās lietošanas reizes izlasiet ierīces, akumulatoru pakas un uzlādes ierīces pievienotās instrukcijas oriģinālvalodā. Rīkojieties saskaņā ar tām.

Saglabājiet minētos materiālus vēlākai izmantošanai vai nodošanai nākamajam īpašniekam.

- Neievērojot lietošanas instrukcijas, var tikt radīti bojājumi ierīcei un apdraudējums ierīces lietotājam un citām personām.
- Ja konstatēts bojājums, kas radies transportēšanas laikā, nekavējoties informējiet izplatītāju.
- Izsaņojot pārbaudiet iepakojuma saturu, vai nedrīkst piederumu un vai nav bojājumu.

## Vides aizsardzība



Iepakojuma materiālus ir iespējams pārstrādāt atkārtoti. Utilizējiet iepakojumus videi draudzīgā veidā.



Elektriskās un elektroniskās ierīces satur noderīgus pārstrādājumu materiālus un bieži vien tādās sastāvdaļās kā baterijas, akumulatorus un eļļu, kuras to nepareizas izmantošanas vai neatbilstošas utilizācijas gadījumā var radīt potenciālu apdraudējumu cilvēku veselībai un videi. Tomēr šīs sastāvdaļas ir nepieciešamas ierīces pareizai darbībai. Ierīces, kas apzīmētas ar šo simbolu, nedrīkst izmest kopā ar sadzīves atkritumiem.

### Informācija par sastāvdaļām (REACH)

Aktuālo informāciju par sastāvdaļām atradīsiet:

[www.kaercher.com/REACH](http://www.kaercher.com/REACH)

## Drošības norādes

Uzsākot ierīces ekspluatāciju, izlasiet šo drošībai veltīto nodaļu un instrukcijas oriģinālvalodā. Rīkojieties saskaņā ar tām. Saglabājiet instrukcijas oriģinālvalodā vēlākai izmantošanai vai nodošanai nākamajam īpašniekam.

- Kopā ar lietošanas instrukcijā ietvertajiem norādījumiem ņemiet vērā likumdevēja vispārīgos drošības tehnikas noteikumus un nelaimes gadījumu novēršanas noteikumus.
- Pie ierīces piestiprinātās brīdinājuma un informatīvās uzlīmes sniedz norādes par to, kā droši un pareizi ekspluatēt šo ierīci.

### Riska pakāpes

#### ⚠ **BĪSTAMI**

- Norāde par tieši draudošām briesmām, kuras izraisa smagas traumas vai nāvi.

#### ⚠ **BRĪDINĀJUMS**

- Norāde par iespējami draudošām briesmām, kuras var izraisīt smagas traumas vai nāvi.

#### ⚠ **UZMANĪBU**

- Norāde uz iespējami bīstamu situāciju, kura var radīt viegļus ievainojumus.

## IEVĒRĪBAI

- *Norāde par iespējami bīstamu situāciju, kura var radīt materiālos zaudējumus.*

### Akumulatoru paka un uzlādes ierīce

Papildus izlasiet lietošanas instrukciju un drošības norādes, kas pievienotas akumulatoru pakai un uzlādes ierīcei.

Šo ierīci var darbināt ar 18 V Kärcher "Battery Power" un "Battery Power+" akumulatoru pakām, kas minētas rezerves daļu sarakstā.

### Droša lietošana

⚠ **BĪSTAMI** • *Nosmakšanas draudi. Iepakojuma plēves uzglabājiet bērniem nepieejamā vietā.*

⚠ **BRĪDINĀJUMS** • *Ierīci drīkst izmantot tikai personas, kuras ir instruētas par ierīces lietošanu vai kuras ir pierādījušas savas lietošanas prasmes un kuru pienākumos ietilpst ierīces lietošana. • Ierīci lietojiet tikai atbilstoši paredzētajam mērķim. Ņemiet vērā apkārtējos apstākļus un darba laikā uzmanieties no trešām personām, jo īpaši bērniem. • Apdraudējuma zonās (piem., degvielas uzpildes stacijās) ievērojiet attiecīgos drošības noteikumus. Nekad neizmantojiet ierīci sprādzienbīstamās telpās. • Bērni un personas, kuras nav iepazīnušas ar šo instrukciju, nedrīkst šo ierīci izmantot. Vietējie noteikumi var ierobežot lietotāja vecumu. • Šo ierīci nedrīkst izmantot personas (ieskaitot bērnus) ar ierobežotām fiziskām, sensorām vai garīgām spējām, vai ar pieredzes un zināšanu trūkumu. • Ar ierīci nedrīkst spēlēt bērni. • Uzraugiet bērnus, lai pārļiecinātos, ka tie nespējējas ar ierīci. • Ķermeņa daļas (piemēram, pirkstus, matus) turiet atstatu no rotējošajiem tīrīšanas rullīšiem • Savainošanas risks ar asiem priekšmetiem (piemēram, atlūzām). Tīrot grīdas tīrīšanas galvu, sargājiet rokas.*

⚠ **UZMANĪBU** • *Neizmantojiet ierīci, ja tā pirms tam ir nokritusi, ir redzami bojāta vai nav hermētiska.*

- *Lietojiot uzglabājiet ierīci tikai atbilstoši aprakstam vai attēlam. • Neatstājiet ierīci ekspluatācijas laikā bez uzraudzības. • Pirms visu kopšanas un apkopes darbu veikšanas izslēdziet ierīci un izņemiet akumulatoru pakku.*

**IEVĒRĪBAI** • *Izmantojiet ierīci tikai iekštelpās.*

- *Ierīces bojājumi. Neiepildiet ūdens tvertne šķīdinātājus, šķīdinātājus saturošus šķīdumus vai neatšķaidītas skābes (piem., tīrīšanas līdzekļus, benzīnu, krāsas atšķaidītājus un acetonu). • Ieslēdziet ierīci tikai tad, kad tirā ūdens tvertne un netirā ūdens tvertne ir ievietotas. • Neuzņemiet ar ierīci nekādus asus vai lielus priekšmetus kā, piem., lauskas, oļus vai rotālietu detaļas. • Tirā ūdens tvertne neļiejiet etiķskābi, atkalķotāju, ēteriskas eļļas vai citus tamlīdzīgus līdzekļus. Tāpat uzmaniet, lai šādas vielas ar ierīci netiek uzņemtas no grīdas. • Izmantojiet ierīci tikai uz cietām grīdām ar ūdensnoturīgu pārklājumu, piemēram, lakots parkets, emaljētas flīzes vai linoļejs. • Neizmantojiet ierīci paklāju vai mīksto grīdas segumu tīrīšanai. • Nevirziet ierīci pār grīdā iebūvēto apkures konvektoru restēm. Ierīci vadot pār restēm, tā nevar uzņemt izplūstošo ūdeni. • Nelieto ierīci, ja apkārtējas vides temperatūra ir zemāka par 0 °C. • Ierīci uzglabājiet tikai iekštelpās.*

### Elektriskie komponenti

⚠ **BĪSTAMI** • *Neiegremdējiet ierīci ūdenī. • Nekad nepieskarieties vadiem vai kontaktiem.*

**△ BRĪDINĀJUMS** • Ierīce satur elektriskas detaļas - netīriet to zem tekoša ūdens.

**△ UZMANĪBU** • Remontdarbus veiciet tikai apstiprinātā klientu servisā.

## Noteikumiem atbilstoša lietošana

Šī ierīce ir piemērota izmantošanai komerciālajiem un industriālajiem mērķiem, piem., viesnīcās, skolās, slimnīcās, rūpnīcās, veikalos, birojos un tīres īpašumiem. Izmantojiet šo ierīci tikai kā norādīts šajā lietošanas instrukcijā.

- Ierīci drīkst izmantot tikai, lai tīrītu mitrumizturīgas un pret pulēšanu noturīgas gludas grīdas.
- Ierīce nav piemērota apsalušu grīdu tīrīšanai (piem., saldētavās).
- Ierīce nav piemērota lietošanai sprādzienbīstamā vidē.

## Piegādes apjoms

Izšaiņojot pārbaudiet, vai saturs ir pilnīgs. Ja trūkst pieredumi vai transportēšanas laikā radušies bojājumi, lūdzu, informējiet tirgotāju.

## Ierīces apraksts

Attēlus skatiet bukletā.

### Attēls A

- ① Brīdinājuma lampiņa
- ② Boost funkcijas taustiņš
- ③ IESL./IZSL. slēdzis
- ④ Rokturis
- ⑤ Akumulatoru pakas atbloķēšanas taustiņš
- ⑥ Akumulatoru bloka ietvere
- ⑦ Iegremdētais rokturis
- ⑧ Datu plāksnīte
- ⑨ Svaigā ūdens filtrs
- ⑩ Svaigā ūdens tvertne
- ⑪ Vāka rokturis
- ⑫ Tīrīšanas birste
- ⑬ Vāks
- ⑭ Fiksācijas elementi
- ⑮ Netīra ūdens trauks
- ⑯ Netīrā ūdens tvertne
- ⑰ Saslaku uzkrājējs
- ⑱ Noslēgs
- ⑲ Vāks
- ⑳ Dozēšanas uzgalis
- ㉑ Tīrīšanas līdzeklis CA 50 C (0,5 l apaļa pudele)
- ㉒ Tīrīšanas veltņi (maiņas)
- ㉓ \*Akumulatoru paka Battery Power 18/25 DW vai Akumulatoru paka Battery Power+ 18/30 DW
- ㉔ \*Ātrās uzlādes ierīces strāvas vads
- ㉕ \*Ātrās uzlādes ierīce Battery Power 18/25

vai

Ātrās uzlādes ierīce Battery Power+ 18/60

㉔ Tīrīšanas veltņi

\*BR 30/1 C Bp Pack

## Ekspluatācijas uzsākšana

### Akumulatoru pakas uzlāde

1. Uzlādējiet akumulatoru paku (skatiet akumulatoru pakas un uzlādes ierīces lietošanas instrukciju un drošības norādes).

### Akumulatoru pakas ievietošana

1. Iebīdīet akumulatoru paku ierīces akumulatoru pakas stiprinājumā, līdz akumulatoru paka dzirdami noklikšķina.

### Attēls B

### Tīrīšanas un kopšanas līdzekļi

## IEVĒRĪBA!

### Nepiemērotu tīrīšanas un kopšanas līdzekļu lietošana

Nepiemērotu tīrīšanas un kopšanas līdzekļu lietošana var sabojāt ierīci un izslēgt garantijas pakalpojumu sniegšanu.

Izmantojiet tikai KÄRCHER tīrīšanas līdzekļus.

Pievērsiet uzmanību pareizajai devai.

### Norādījumi

Pēc vajadzības grīdas tīrīšanai izmantojiet KÄRCHER tīrīšanas vai kopšanas līdzekļus.

- Dozējot tīrīšanas un kopšanas līdzekļus, ņemiet vērā ražotāja norādīto informāciju attiecībā uz daudzumu.
- Lai izvairītos no putu veidošanās, tīrā ūdens tvertni vispirms piepildiet ar ūdeni un pēc tam pievienojiet tīrīšanas vai kopšanas līdzekli.
- Lai izvairītos no pārplūšanas, iepildot ūdeni, atstājiet pietiekamu vietu tīrīšanas vai kopšanas līdzeklim.

### Tīrā ūdens tvertnes uzpilde

1. Satveriet tīrā ūdens tvertni aiz sānu padziļinājumiem un izņemiet to no ierīces.

### Attēls C

2. Atveriet tvertnes noslēgu.

### Attēls D

3. Uzpildiet tīrā ūdens tvertni ar tīru krāna ūdeni (maks. 40 °C) ne vairāk kā līdz MAX atzīmei. Ja jāizmanto tīrīšanas līdzeklis, attiecīgi mazāk iepildiet tīro ūdeni.
4. Ja nepieciešams, tīrā ūdens tvertnei pievienojiet KÄRCHER tīrīšanas vai kopšanas līdzekli.

## IEVĒRĪBA!

### Pārāk liela vai nepietiekama tīrīšanas vai kopšanas līdzekļu deva

Var radīt sliktus tīrīšanas rezultātus.

Ievērojiet ieteicamo tīrīšanas un kopšanas līdzekļu devu.

### Norādījumi

Lai iegūtu optimālus tīrīšanas un kopšanas rezultātus, iesakām izmantot tikai KÄRCHER produktus un dozēšanas uzgali.

5. Noskrūvējiet apaļās pudeles vāciņu.

### Attēls E

6. Uzskrūvējiet dozēšanas uzgali uz apaļās pudeles.



7. Apaļo pudeli vidū saspiediet, līdz dozēšanas uzgali iepļūst vajadzīgais tīrīšanas līdzekļa daudzums.

#### **Attēls F**

Ievērojiet sekojošo:

- tīrīšanas līdzekļa ražotāja norādes tīrīšanas līdzekļa un tīrā ūdens sajaukšanas attiecībai
  - atbilstošā skala uz dozēšanas uzgaļa
  - tvirtnes ietilpība
8. Atveriet dozēšanas uzgaļa vāciņu.
9. Tvertnē iepildiet tīrīšanas līdzekli.

#### **Attēls G**

10. Aizveriet dozēšanas uzgaļa vāciņu.
11. Aizvērt tvirtnes vāciņu.
12. Ievietojiet tīrā ūdens tvertni ierīcē, līdz tā nofiksējas.

## **Darbība**

### **Vispārīgas ekspluatācijas norādes**

#### **IEVĒRĪBAI**

##### **Mitrums**

*Materiālie zaudējumi, apstrādājot jutīgas grīdas*  
Pirms sākat lietot ierīci, neuzkrītošā vietā pārbaudiet grīdas mitrumizturību.

*Netīriet ūdensnoturīgus grīdas segumus, kā, piemēram, neapstrādātas koka grīdas, jo tajās var iekļūt mitrums un grīdu sabojāt.*

#### **IEVĒRĪBAI**

*Mitruma un tīrīšanas līdzekļa, kā arī ierīces apgāšanās radīts bojājumu risks*

*Ilgstošas mitruma un tīrīšanas līdzekļa iedarbības radīts viegli sabojājama grīdas segumu un tīrīšanas veltnu materiālā kaitējuma risks.*

*Ierīces apgāšanās radīts materiālā kaitējuma risks.*

*Vienmēr novietojiet ierīci novietošanas pozīcijā, kad darbs tiek pārtraukts un pēc darba beigām.*

*Neatbalstiet ierīci pret sienām, durvīm vai citiem priekšmetiem, to novietojot.*

#### **IEVĒRĪBAI**

##### **Mantiskais kaitējums**

*Materiālais kaitējums, ko ierīcei varētu radīt smaili, lieli, apjomīgi priekšmeti.*

*Nelietojiet un nenovietojiet ierīci uz cietiem rupjajiem netīrumiem un cietiem priekšmetiem, jo daļas var iestrēgt zem netīrā ūdens tvertnes un saskrāpēt grīdu un netīrā ūdens tvertni.*

*Pirms darba sākšanas un ierīces novietošanas uzglabāšanai noņemiet no grīdas tādas priekšmetus kā, piem., atlūzas un oļus.*

- Lai iegūtu optimālu tīrīšanas rezultātu, pirms pirmās lietošanas reizes izmazgājiet tīrīšanas veltnus veļas mašīnā 60 °C temperatūrā.
- Lai uz svaigi notīrītās grīdas nerastos vilkšanas pēdas, strādājiet atpakaļgaitā virzienā uz durvīm.

#### **Attēls H**

- Grīdas tīrīšanu veic, kustinot ierīci uz priekšu un atpakaļ ar tādu ātrumu kā strādājot ar putekļsūcēju.
- Ļoti lielu netīrumu gadījumā aktivizējiet Boost funkciju. Šim nolūkam turiet nospiestu Boost funkcijas taustiņu. Kad ir aktivizēta Boost funkcija, palielinās veltnišu ātrums un tīrā ūdens daudzums. Ļaujiet ierīcei lēnām slīdēt pa grīdu, neizdarot spiedienu uz ierīci.

#### **Attēls I**

- Ja tīrīšanas veltnī, piem., nosprūst, ierīce izslēdzas. Iedegas brīdinājuma lampiņa.
- Atbrīvojieties no nosprostojuma.

Lai atkal ieslēgtu ierīci, divreiz nospiediet IESL. / IZSL. slēdzi.

#### **Norādījums**

*Nospiežot vienreiz- tiek dzēsta kļūda, nospiežot otrreiz-ierīce ieslēdzas.*

*Ja IESL. / IZSL. slēdzis netiek nospiests, brīdinājuma gaisma nodziest pēc 10 s. Lai ieslēgtu ierīci, vienreiz nospiediet IESL. / IZSL. slēdzi.*

#### **Attēls J**

- Ja akumulatoru pakas kapacitāte ir gandrīz izsmelta, sāc mirgot IESL. / IZSL. slēdzis.

#### **Attēls K**

Nospiediet IESL./IZSL. slēdzi.

Ierīce izslēdzas.

Izņemiet akumulatoru paku no ierīces un uzlādējiet to (skatīt nodaļu *Ekspluatācijas pabeigšana*).

#### **Norādījums**

*Lai izvairītos no kaitīgas akumulatoru pakas dzijās izlādes, ierīce patstāvīgi izslēdzas, pirms akumulatoru paka ir pilnībā izlādējusies.*

- Izslēdziet ierīci un novietojiet to novietošanas pozīcijā ikreiz, kad darbs tiek pārtraukts un pēc darba beigām. Kad ierīce atrodas novietošanas pozīcijā, tīrīšanas veltnī nepieskaras grīdai.

#### **Attēls L**

- Neatbalstiet ierīci pret sienām, durvīm vai citiem priekšmetiem, to novietojot, bet gan novietojiet ierīci novietošanas pozīcijā.

#### **Attēls M**

### **Darba uzsākšana**

#### **IEVĒRĪBAI**

*Nekontrolēta pārvietošanās uz priekšu*

*Ierīces bojājumi un mantiskais kaitējums*

*Tiklīdz ierīce ir ieslēgta, tīrīšanas rullīši sāk griezties.*

*Stingri turiet rokturi, lai ierīce nevarētu nepārvieties pati no sevis.*

#### **IEVĒRĪBAI**

*Neievietota tīrā vai netīrā ūdens tvertne*

*Mantiskais kaitējums*

*Pirms tīrīšanas darbu sākšanas pārliecinieties, ka tīrā ūdens tvertne ir piepildīta ar ūdeni un netīrā ūdens tvertne ir ievietota ierīcē.*

- Noņemiet ierīces tīrīšanas veltnus (skatīt nodaļu *Tīrīšanas veltnišu tīrīšana*).
- Samitriniet tīrīšanas veltnus ar tīru ūdeni.
- Uzstādiet tīrīšanas veltnus.
- Nospiediet IESL./IZSL. slēdzi.

#### **Attēls N**

Ierīce ieslēdzas.

- Aktivizējiet Boost funkciju, lai notīrītu noturīgus netīrumus (skatīt nodaļu *Vispārīgas ekspluatācijas norādes*).

### **Netīrā ūdens tvertnes iztukšošana**

- Iztukšojiet netīrā ūdens tvertni, tiklīdz tīrā tvertne ir tukša vai ierīce vairs neuzsūc mitrumu un uz grīdas paliek ūdens.

- Nospiediet IESL./IZSL. slēdzi.

#### **Attēls L**

Ierīce izslēdzas.

- Novietojiet ierīci novietošanas pozīcijā (skatīt nodaļu *Vispārīgas ekspluatācijas norādes*).
- Atfiksējiet abus ierīces fiksācijas elementus.

#### **Attēls O**

Netīrā ūdens tvertne atdalās no ierīces.

- Paceliet ierīci un novietojiet to malā.

5. Lai to nogādātu iztukšošanas vietā, neturiet netīrā ūdens tvertni aiz vāka, bet gan ar abām rokām pilēšanas paplātes sānos. Turiet netīrā ūdens tvertni horizontāli, pretējā gadījumā netīrais ūdens var noplūst.

6. Iztukšojiet netīrā ūdens tvertni.

#### **Attēls P**

Noturīgu netīrumu gadījumā izskalojiet netīrā ūdens tvertni ar krāna ūdeni (skatīt nodaļu *Netīrā ūdens tvertnes tīrīšana*).

7. Izīrietiet saslauku uzkrājējus (skatīt nodaļu *Saslauku uzkrājēju tīrīšana*).
8. Ievietojiet netīrā ūdens tvertni apgriezta secībā ierīcē.

### **Ekspluatācijas pārtraukšana**

## **IEVĒRĪBAI**

**Mitruma un tīrīšanas līdzekļa, kā arī ierīces apgāšanās radīts bojājumu risks**

Ilgstošas mitruma un tīrīšanas līdzekļa iedarbības radīts viegli sabojājama grīdas segumu un tīrīšanas veltnu materiāla kaitējuma risks.

Ierīces apgāšanās radīts materiālā kaitējuma risks.

Vienmēr novietojiet ierīci novietošanas pozīcijā, kad darbs tiek pārtraukts un pēc darba beigām.

Neatbaltiet ierīci pret sienām, durvīm vai citiem priekšmetiem, to novietojot.

1. Nospiediet IESL./IZSL. slēdzi.

#### **Attēls L**

Ierīce izslēdzas.

2. Novietojiet ierīci novietošanas pozīcijā (skatīt nodaļu *Vispārīgās ekspluatācijas norādes*).

### **Tīrīšanas veltnu skalošana**

Izmantojot skalošanas funkciju, tīrīšanas veltnus var tīrīt starplaikos, ja ir daudz netīrumu.

#### **Norādījumi**

Darba beigās un pirms ierīces uzglabāšanas tīrīšanas veltni ir jānoņem un jānotīra zem tekoša ūdens vai vejas mašīnā (skatīt nodaļu *Tīrīšanas veltnišu tīrīšana*). Skalošanas funkcija neizstāj beidzamo pamattīrīšanu.

1. Nospiediet IESL./IZSL. slēdzi.

#### **Attēls L**

Ierīce izslēdzas.

2. Novietojiet ierīci novietošanas pozīcijā (skatīt nodaļu *Vispārīgās ekspluatācijas norādes*).

3. Pārbaudiet līmeni tīrā ūdens tvertnē, tam jābūt vismaz 50 %.

Nepieciešamības gadījumā attiecīgi papildiniet tīrā ūdens tvertni (skatīt nodaļu *Tīrā ūdens tvertnes uzpilde*).

4. Nospiediet un turiet nospiestu Boost funkcijas taustiņu.

#### **Attēls Q**

5. Nospiediet un turiet nospiestu IESL. / IZSL. slēdzi. Pēc apmēram 3 sekundēm tiek aktivizēta skalošanas funkcija, tīrīšanas veltni griežas un tiek skaloti. Mirgo IESL. / IZSL. slēdzis.

6. Atļaidiet Boost funkcijas taustiņu un IESL. / IZSL. slēdzi.

7. Apmēram pēc 2 minūtēm ierīce automātiski izslēdzas.

Skalošanas funkciju var pārtraukt jebkurā laikā, nospiežot IESL. / IZSL. slēdzi.

8. Iztukšojiet netīrā ūdens tvertni (skatīt nodaļu *Netīrā ūdens tvertnes iztukšošana*).

9. Pārbaudiet tīrā ūdens tvertnes uzpildes līmeni, nepieciešamības gadījumā attiecīgi uzpildiet tīrā

ūdens tvertni (skatīt nodaļu *Tīrā ūdens tvertnes uzpilde*).

### **Ekspluatācijas pabeigšana**

1. Nospiediet IESL./IZSL. slēdzi.

#### **Attēls L**

Ierīce izslēdzas.

2. Novietojiet ierīci novietošanas pozīcijā (skatīt nodaļu *Vispārīgās ekspluatācijas norādes*).

3. Nospiediet akumulatoru pakas atbloķēšanas taustiņu un izvelciet akumulatoru paku no akumulatoru pakas stiprinājuma.

#### **Attēls R**

4. Uzliedžiet akumulatoru paku.

Arī daļēji izlādētas akumulatoru pakas pēc izmantošanas uzlādēt.

## **IEVĒRĪBAI**

**Sakrājušies netīrumi**

Ilgstoši sakrājušies netīrumi var sabojāt ierīci.

Pēc katras lietošanas reizes ieteicams ierīci pilnībā iztīrīt.

5. Izīrīt ierīci (skatīt nodaļu *Iekārtas tīrīšana*).

### **Ierīces uzglabāšana**

## **IEVĒRĪBAI**

**Šķidrumu un mitru netīrumu radīts bojājumu un smakas veidošanās risks**

Ierīci nelietojot vai uzglabājot, šķidrumi un mitri netīrumi tajā var izraisīt baktēriju uzkrāšanos un smaku veidošanos.

Mitri netīrumi var izžūt ierīcē un uz tīrīšanas veltniem un ietekmēt ierīces tīrīšanas veiktspēju.

Darba beigās un pirms ierīces uzglabāšanas iztukšojiet tīrā un netīrā ūdens tvertni.

Iztīriet netīrā ūdens tvertni, saslauku uzkrājējus un tīrīšanas veltnus.

Ļaujiet tirājiem tīrīšanas veltniem nožūt, piemēram, pie ierīces uzstādītā vai horizontālā stāvoklī. Nenovietojiet mitros tīrīšanas veltnus uz pret mitrumu nenoturīgām virsmām, slēgtos traukos vai skapjos.

1. Izīrīt ierīci (skatīt nodaļu *Iekārtas tīrīšana*).

2. Izīriet netīrā ūdens tvertni (skatīt nodaļu *Netīrā ūdens tvertnes tīrīšana*).

3. Izīriet saslauku uzkrājējus (skatīt nodaļu *Saslauku uzkrājēju tīrīšana*).

4. Notīriet tīrīšanas veltnus (skatīt nodaļu *Tīrīšanas veltnišu tīrīšana*).

5. Uzliedžiet akumulatoru paku (skatiet akumulatoru pakas un uzlādes ierīces lietošanas instrukciju).

6. Novietojiet ierīci novietošanas pozīcijā (skatīt nodaļu *Vispārīgās ekspluatācijas norādes*) un uzglabāt sausā telpā.

### **Transportēšana**

## **⚠ UZMANĪBU**

**Svara neievērošana**

Savainojumu un bojājumu draudi

Transportējot ņemiet vērā ierīces svaru.

1. Lai nestu ierīci, satveriet iegremdēto rokturi zem akumulatoru pakas stiprinājuma.

#### **Attēls S**

2. Pārvadājot ierīci transportlīdzeklīs, nodrošiniet to pret slīdēšanu un apgāšanos atbilstoši attiecīgajām spēkā esošajām prasībām.

## Uzglabāšana

### ⚠ **UZMANĪBU**

#### **Svara neievērošana**

Savainojumu un bojājumu draudi

Uzglabājot ņemiet vērā ierīces svaru.

Ierīci drīkst uzglabāt tikai iekšējās pakas.

1. Nospiediet akumulatoru pakas atbloķēšanas taustiņu un izvelciet akumulatoru paku no akumulatoru pakas stiprinājuma, lai izvairītos no akumulatoru pakas izlādes.

#### **Attēls R**

## iekārtas tīrīšana

### iekārtas tīrīšana

### **IEVĒRĪBAI**

**Šķidrumu un mitru netīrumu radīts bojājumu un smakas veidošanās risks**

Ierīci nelietojiet vai uzglabājot, šķidrumi un mitri netīrumi tajā var izraisīt baktēriju uzkrāšanos un smaku veidošanos.

Mitri netīrumi var izžūt ierīcē un uz tīrīšanas veltniem un ietekmēt ierīces tīrīšanas veiktspēju.

Darba beigās un pirms ierīces uzglabāšanas iztukšojiet tīrā un netīrā ūdens tvertni.

Iztīriet netīrā ūdens tvertni, saslauku uzkrājumus un tīrīšanas veltnus.

Ļaujiet tīrājiem tīrīšanas veltniem nožūt, piemēram, pie ierīces uzstādītā vai horizontālā stāvoklī. Nenovietojiet mitros tīrīšanas veltnus uz pret mitrumu nenoturīgām virsmām, slēgtos traukos vai skapjos.

1. Nospiediet IESL./IZSL. slēdzi.

#### **Attēls L**

Ierīce izslēdzas.

2. Novietojiet ierīci novietošanas pozīcijā (skatīt nodaļu *Vispārīgās ekspluatācijas norādes*).
3. Noslaukiet netīrumus un tīrīšanas līdzekļa paliekas no korpusa ar mitru drānu.
4. Izņemiet tīrā ūdens tvertni, iztukšojiet to un ievietojiet to atpakaļ ierīcē (skatīt *Tīrā ūdens tvertnes uzpilde*).

### Netīrā ūdens tvertnes tīrīšana

### **IEVĒRĪBAI**

#### **Sakrājušies netīrumi**

Ilgstoši sakrājušies netīrumi var sabojāt ierīci.

Pēc katras lietošanas reizes ieteicams ierīci iztīrīt.

Regulāri iztīriet netīrā ūdens tvertni.

1. Nospiediet IESL./IZSL. slēdzi.

#### **Attēls L**

Ierīce izslēdzas.

2. Novietojiet ierīci novietošanas pozīcijā (skatīt nodaļu *Vispārīgās ekspluatācijas norādes*).
3. Iztukšojiet netīrā ūdens tvertni (skatīt nodaļu *Netīrā ūdens tvertnes iztukšošana*).
4. Paveiciet vāka rokturi un noņemiet vāku.

#### **Attēls T**

5. Tīriet netīrā ūdens trauku un vāku ar krāna ūdeni.

#### **Attēls U**

6. Ļaujiet netīrā ūdens traukam un vākam nožūt vai nosusiniet ar bezplūksnu drānu.

7. Salieciet netīrā ūdens tvertni apgriezta secībā un ievietojiet to ierīcē.

## Saslauku uzkrājēju tīrīšana

### **IEVĒRĪBAI**

#### **Sakrājušies netīrumi**

Ilgstoši sakrājušies netīrumi var sabojāt ierīci.

Pēc katras lietošanas reizes ieteicams ierīci iztīrīt.

Regulāri iztīriet saslauku uzkrājēju.

1. Nospiediet IESL./IZSL. slēdzi.

#### **Attēls L**

Ierīce izslēdzas.

2. Novietojiet ierīci novietošanas pozīcijā (skatīt nodaļu *Vispārīgās ekspluatācijas norādes*).
3. Demontējiet netīrā ūdens tvertni (skatīt nodaļu *Netīrā ūdens tvertnes iztukšošana*).
4. Demontējiet saslauku uzkrājēju.
  - a. Atfiksējiet saslauku uzkrājēju no sāniem un atvāziet uz priekšu.
  - b. Izņemiet saslauku uzkrājēju virzienā uz sāniem.

#### **Attēls V**

5. Iztīriet abus saslauku uzkrājumus zem tekoša ūdens.

#### **Attēls W**

6. Izņemiet tīrīšanas suku no netīrā ūdens tvertnes vāka un notīriet visus ķemmēs iestrēgušos netīrumus (parādīts ierāmēts).

7. Uzstādiet abus saslauku uzkrājumus apgriezta secībā.

### Tīrīšanas veltnišu tīrīšana

### **IEVĒRĪBAI**

**Tīrīšanas līdzekļa atliekas tīrīšanas veltnos**

Putu veidošanās

Pēc katras lietošanas reizes mazgājiet tīrīšanas veltnus zem tekoša ūdens vai izmazgājiet tīrīšanas veltnus veļas mašīnā.

### **IEVĒRĪBAI**

**Veļas mikstinātāja vai veļas žāvētāja izmantošanas dēļ radīti tīrīšanas veltnu bojājumi**

Mikrošķiedru bojājumi

Mazgājot tīrīšanas veltnus veļas mašīnā, nelietojiet veļas mikstinātāju.

Nelieciet tīrīšanas veltnus veļas žāvētājā.

Nebaliniet un negludiniet tīrīšanas veltnus.

1. Nospiediet IESL./IZSL. slēdzi.

#### **Attēls L**

Ierīce izslēdzas.

2. Novietojiet ierīci novietošanas pozīcijā (skatīt nodaļu *Vispārīgās ekspluatācijas norādes*).
3. Satveriet tīrīšanas veltnu padzījinājuma rokturus sānos un izskrūvējiet tīrīšanas veltnus.

#### **Attēls X**

4. Izmazgājiet tīrīšanas veltnus zem tekoša ūdens vai veļas mašīnā maksimāli 60°C temperatūrā.

#### **Attēls Y**

5. Veltnu piedziņu iztīriet ar mitru drānu.
6. Uzskrūvējiet tīrīšanas veltnus uz veltnu piedziņas. Pievērsiet uzmanību veltna iekšpusē un veltna piedziņas piešķirtai krāsai (zaļo pret zaļo un zilo pret zilo).

#### **Attēls Z**

7. Ļaujiet veltniem nožūt pie ierīces uzstādītā vai horizontālā stāvoklī.

### Ūdens sadales slokšņu tīrīšana

### **IEVĒRĪBAI**

#### **Sakrājušies netīrumi**

Ilgstoši sakrājušies netīrumi var sabojāt ierīci.

Pēc katras lietošanas reizes ieteicams ierīci iztīrīt.

Regulāri notīriet ūdens sadales sloksnes.

1. Nospiediet IESL./IZSL. slēdzi.

#### **Attēls L**

Ierīce izslēdzas.

2. Novietojiet ierīci novietošanas pozīcijā (skatīt nodaļu *Vispārigas ekspluatācijas norādes*).

3. Demontējiet netīrā ūdens tvertni (skatīt nodaļu *Netīrā ūdens tvertnes iztukšošana*).

4. Demontējiet tīrīšanas veltņus (skatīt nodaļu *Tīrīšanas veltņi*).

5. Noņemiet ūdens sadales sloksņu vākus.

#### **Attēls AA**

### **Paigaldusjuhiš**

Ievērojiet sānu marķējumus uz vākiem un uz ierīces (L pret L un R pret R).

6. Notīriet vākus zem tekoša ūdens.

7. Notīriet abas ūdens sadales sloksnes (redzamas ierāmētās) ar mitru drāni.

#### **Attēls AB**

8. Pārbaudiet tīrā ūdens iepļūdes atveru (bultiņas) netīrumu līmeni, nepieciešamības gadījumā notīriet noturīgos netīrumus ar tīrīšanas suku.

9. Uzstādīt atpakaļ apgrieztā secībā.

## **Palīdzība traucējumu gadījumā**

Traucējumu cēloņi bieži vien ir vienkārši un tos ar turpmākā pārskata palīdzību var novērst pašu spēkiem. Šaubu vai nenorādītu traucējumu gadījumā, lūdzu, vērsieties autorizētā klientu servisā.

### **Tīrīšanas veltņi negriežas un idegas brīdinājuma lampiņa**

Ir iedarbināta piedziņas motora drošības atslēgšana, piem., dēļ pārmērīga spiediena uz tīrīšanas veltņiem vai braucot pret sienu vai stūri.

● Divreiz nospiediet IESL./IZSL. slēdzi.

Tīrīšanas laikā pārvietojiet ierīci tikai uz priekšu un atpakaļ, nepiespiediet ierīci.

Tīrīšanas veltņi ir nosprūduši.

● Pārbaudiet, vai uz tīrīšanas veltņiem nav iestrēdzis kāds priekšmets. Izņemiet iestrēgušo priekšmetu.

● Pārbaudiet, vai saslauku uzkrājiņos nav uzkrājušies netīrumi, un atbrīvojieties no tiem (skatīt *Saslauku uzkrājeju tīrīšana*).

● Pārbaudiet, vai saslauku uzkrājeji ir ievietoti pareizi. Šai nolūkam izņemiet saslauku uzkrājejus un ielieciet atpakaļ.

### **Ierīci nav iespējams ieslēgt**

Akumulatoru paka ir tukša.

● Izņemiet akumulatoru paku no akumulatoru pakas stiprinājuma un uzlādējiet to (skatīt nodaļu *Ekspluatācijas pabeigšana*).

● Ievietojiet uzlādēto akumulatoru paku akumulatoru pakas stiprinājumā, līdz tā dzirdami nofiksējas (skatīt nodaļu *Akumulatoru pakas ievietošana*).

Akumulatoru paka nav nofiksējusies akumulatoru pakas stiprinājumā.

● Ievietojiet akumulatoru paku akumulatoru pakas stiprinājumā, līdz tā dzirdami nofiksējas (skatīt nodaļu *Akumulatoru pakas ievietošana*).

### **Ierīce neuzņem netīrumus**

Tīrā ūdens tvertnē nav ūdens.

● Piepildiet tīrā ūdens tvertni ar ūdeni (skatiet nodaļu *Tīrā ūdens tvertnes uzpilde*).

Tīrā ūdens tvertne ierīcē nav ievietota pareizi.

● Ievietojiet tīrā ūdens tvertni tā, lai tā stingri atstastos ierīcē.

Tīrūkst netīrā ūdens tvertnes vai tā ierīcē ir ievietota nepareizi.

● Pārbaudiet, vai vāciņš ir pareizi uzlikts uz netīrā ūdens trauka (skatīt nodaļu *Netīrā ūdens tvertnes tīrīšana*).

● Ievietojiet netīrā ūdens tvertni ierīcē un pareizi piestipriniet.

Tīrūkst saslauku uzkrājeji vai tie ierīcē ir ievietoti nepareizi.

● Ievietojiet saslauku uzkrājejus pareizi netīrā ūdens tvertnē (skatīt nodaļu *Saslauku uzkrājeju tīrīšana*).

Tīrūkst tīrīšanas veltņi vai tie ierīcē ir ievietoti nepareizi.

● Ievietojiet tīrīšanas veltņus vai pareizi uzskrūvējiet tos uz veltņu piedziņām (skatīt nodaļu *Tīrīšanas veltņi*).

Tīrīšanas veltņi ir netīri vai nodiluši.

● Izmazgājiet vai nomainiet tīrīšanas veltņus.

Ūdens sadales sloksnes ir netīras.

● Notīriet ūdens sadales sloksnes (skatīt nodaļu *Ūdens sadales sloksņu tīrīšana*).

### **Tīrīšanas veltņi ir pārāk sausi**

Tīrīšanas veltņi nav pietiekami samitrināti.

● Samitriniet tīrīšanas veltņus, vienlaikus aktivizējot Boost funkciju (skatīt nodaļu *Vispārigas ekspluatācijas norādes*).

Netīrā ūdens filtrs ir netīrs.

● Izlīriet netīrā ūdens filtru.

a Izņemiet tīrā ūdens tvertni (skatiet nodaļu *Tīrā ūdens tvertnes uzpilde*).

#### **Attēls AC**

b Izņemiet tīrā ūdens filtru.

c Izlīriet tīrā ūdens filtru zem tekoša ūdens.

d Uzstādīt atpakaļ apgrieztā secībā.

### **Neapmierinošs tīrīšanas rezultāts**

Tīrīšanas veltņi pirms pirmās lietošanas reizes netika izmazgāti.

● Tīrīšanas veltņus mazgājiet veļas mašīnā 60 °C temperatūrā (skatīt nodaļu *Tīrīšanas veltņi*).

Tīrīšanas veltņi ir netīri.

● Notīriet tīrīšanas veltņus.

Tīrīšanas veltņi nav pietiekami samitrināti.

● Samitriniet tīrīšanas veltņus, aktivizējot Boost funkciju (skatīt nodaļu *Darba uzsākšana*).

Ūdens sadales sloksnes ir netīras.

● Notīriet ūdens sadales sloksnes (skatīt nodaļu *Ūdens sadales sloksņu tīrīšana*).

Izmantots nepareizs tīrīšanas līdzeklis vai deva.

● Izmantojiet tikai norādīto KĀRCHER tīrīšanas līdzekli un pārliecinieties, ka tā daudzums ir pareizs.

Uz grīdas krājas citu tīrīšanas līdzekļu atlikumi.

● Izmantojot ūdeni, pilnībā nomazgājiet tīrīšanas veltņus no tīrīšanas līdzekļa atlikumiem.

● Vairākkārt notīriet grīdu ar ierīci, izmantojot tīrus tīrīšanas veltņus, nelietojot tīrīšanas līdzekli.

Tīrīšanas līdzekļa atlikumi no grīdas tiek noņemti.

### **Ūdens uzslaucīšana nav optimāla**

Saslauku uzkrājeji nav pareizi ievietoti ierīcē.

● Ievietojiet saslauku uzkrājejus ierīcē pareizi (skatīt nodaļu *Saslauku uzkrājeju tīrīšana*).

Tīrīšanas veltņi ir nolietojušies.

● Nomainīt tīrīšanas veltņus (skatīt nodaļu *Tīrīšanas veltņi*).

### **No ierīces izplūst netīrais ūdens**

Netīrā ūdens tvertne ir pilna.

● Iztukšojiet netīrā ūdens tvertni (skatīt nodaļu *Netīrā ūdens tvertnes iztukšošana*).

Netīrā ūdens tvertne ierīcē nav ievietota pareizi.

- Ievietojiet netīrā ūdens tvertnei ierīcē pareizi (skatīt nodaļu *Netīrā ūdens tvertnes iztukšošana*).
  - Saslauku uzkrājēji nav pareizi ievietoti ierīcē.
  - Ievietojiet saslauku uzkrājējus ierīcē pareizi (skatīt nodaļu *Saslauku uzkrājēju tīršana*).
- Netīrā ūdens tvertne ir bojāta.
- Sazinieties ar pilnvaroto klientu servisu.

## Garantija

Katrā valstī ir spēkā mūsu uzņēmuma atbildīgās sabiedrības izdotie garantijas nosacījumi. Garantijas termiņa ietvaros iespējamos Jūsu iekārtas darbības traucējumus mēs novērsim bez maksas, ja to cēlonis ir materiāla vai ražošanas defekts. Garantijas remonta nepieciešamības gadījumā ar pirkumu apliecināšanu dokumentu griežieties pie tirgotāja vai tuvākajā pilnvarotajā klientu apkalpošanas dienestā. (Adresi skatīt aizmugurē)

## Piederumi un rezerves daļas

Izmantot tikai oriģinālos piederumus un oriģinālās rezerves daļas, jo tie garantē drošu un nevainojamu ierīces darbību.

Informāciju par piederumiem un rezerves daļām skatīt [www.kaercher.com](http://www.kaercher.com).

### Rezerves daļu saraksts

Izmantojiet tikai KÄRCHER oriģinālās akumulatoru pakas, neizmantojiet atkārtoti neuzlādējamus akumulatorus.

Apzīmējums	Pasūtījuma numurs
Veltņu komplekts, standarta, pelēks / zils	4.030-088.0
Veltņu komplekts, ciets, pelēks / zaļš	4.030-126.0
CA 50 C, Floor Pro Professional (1,0 l)	6.296-053.0
Dozēšanas uzgalis	6.393-185.0
Akumulatoru paka Battery Power 18/25 DW	
Akumulatoru paka Battery Power 18/50 DW	
Akumulatoru paka Battery Power+ 18/30 DW	
Ātrās uzlādes ierīce Battery Power 18/25	2.445-032.0
Ātrās uzlādes ierīce Battery Power+ 18/60	2.445-044.0
Universālā uzlādes ierīce Battery Power+ 18-36/60	2.445-054.0

## ES atbilstības deklarācija

Ar šo mēs paziņojam, ka turpmāk tekstā minētās iekārtas projekts un konstrukcija, kā arī mūsu izgatavotais modelis atbilst ES direktīvu drošības un veselības pamatprasībām. Veicot ar mums nesaskaņotas izmaiņas iekārtas uzbūvē, šī deklarācija zaudē savu spēku.

Produkts: Grīdas tīrītājs

Tips: 1.783-xxx

Attiecīgās ES direktīvas

2006/42/EK (+2009/127/EK)

2014/30/ES

2011/65/ES

## Piemērotie saskaņotie standarti

EN 60335-1

EN 60335-2-72

EN 62233: 2008

EN 55014-1: 2017 + A11: 2020

EN 55014-2: 2015

EN IEC 63000: 2018

Parakstītāji rīkojas valdes vārdā un ar tās pilnvaru.



H. Jenner

Chairman of the Board of Management



S. Reiser

Director Regulatory Affairs & Certification

Pilnvarotais sagatavot dokumentāciju:

S. Reizers (S. Reiser)

Alfred Kärcher SE & Co. KG

Alfred-Kärcher-Str. 28 - 40

71364 Winnenden (Vācija)

Tālr.: +49 7195 14-0

Fakss: +49 7195 14-2212

Vinendene (Winnenden), 01.04.2021.

## Tehniskie dati

### Strāvas pieslēgums

Nominālais spriegums	V	18 DC
Nominālā jauda	W	70
Aizsardzības klase		III

Drošinātāja veids IPX4

### Ierīces veiktspējas dati

Rullīšu apgriezieni minūtē, 1. tīrīšanas līmenis	U/min	500
Rullīšu apgriezieni minūtē, Boost funkcija	U/min	650

Darbības laiks ar pilnībā uzlādētu akumulatoru min 45

### Uzpildes līmenis

Svaigā ūdens tvertnes tilpums	ml	1000
Netīrā ūdens tvertnes tilpums	ml	700

### Izmēri un svars

Svars (bez piederumiem un tīrīšanas šķidrumiem)	kg	6,1
Garums	mm	340
Platums	mm	305
Augstums	mm	1200

### Aprēķinātās vērtības saskaņā ar EN 60335-2-72

Roku-plaukstu vibrācijas vērtība	m/s <sup>2</sup>	0,4
Nedrošības faktors K	m/s <sup>2</sup>	0,2
Trokšņa spiediena līmenis L <sub>pA</sub>	dB(A)	55
Nedrošības faktors K <sub>pA</sub>	dB(A)	2
Trokšņa intensitātes līmenis L <sub>WA</sub> + Nedrošības faktors K <sub>WA</sub>	dB(A)	71

Paturētas tiesības veikt tehniskas izmaiņas.

## Turinys

Bendrieji nurodymai .....	190
Aplinkos apsauga .....	190

Saugos nurodymai .....	190
Numatomasis naudojimas .....	191
Tiekimo apimtis .....	191
Prietaiso aprašymas .....	191
Eksploatavimo pradžia .....	191
Naudojimas .....	192
Gabenimas .....	194
Laikymas .....	194
Prietaiso valymas .....	194
Triukšų šalinimas .....	195
Garantija .....	196
Priedai ir atsarginės dalys .....	196
ES atitikties deklaracija .....	196
Techniniai duomenys .....	196

## Bendrieji nurodymai

Prieš pirmąjį naudojamą perskaitykite pridėdamas originalias prietaiso, akumuliatorių bloko ir įkroviklio naudojimo instrukcijas. Laikykitės jų reikalavimų. Išsaugokite naudojimo instrukcijų knygelę, kad galėtumėte vėliau ja pasinaudoti arba perduoti kitam savininkui.

- Nesilaikydami naudojimo instrukcijos reikalavimų, galite sugadinti prietaisą ir sukelti pavojų naudotojui bei kitiems asmenims.
- Aptikus transportavimo pažeidimų, nedelsdami informuokite apie tai pardavėją.
- Išpakavę patikrinkite, ar yra visi prietaiso priedai ir ar jie nepažeisti.

## Aplinkos apsauga



Pakuotės medžiagos gali būti perdirbamos. Pakuotės atliekas sutvarkykite tausodami aplinką.



Elektros ir elektroniniuose prietaisuose būna vertingų perdirbamų medžiagų ir dažnai tokių dalių, su kuriomis netinkamai elgiantis arba netinkamai jas pašalinus gali kilti pavojus žmonių sveikatai ir aplinkai. Tačiau norint tinkamai eksploatuoti įrenginį šios dalys būtinos. Šiuo simboliu pažymėtus įrenginius draudžiama šalinti su buitinėmis atliekomis.

### Pastabos dėl sudėtinių medžiagų (REACH)

Naujausią informaciją apie sudėtines medžiagas rasite: [www.kaercher.com/REACH](http://www.kaercher.com/REACH)

## Saugos nurodymai

Prieš pradėdami naudoti įsigytą įrenginį, perskaitykite šį skyrių dėl saugos ir originalią instrukciją. Laikykitės jų. Išsaugokite originalią instrukciją, kad galėtumėte vėliau ja pasinaudoti arba perduoti kitam savininkui.

- Be naudojimo instrukcijoje pateikiamų nurodymų taip pat reikia laikytis bendrųjų įstatymus leidžiančiųjų institucijų nurodymų dėl nelaimingų atsitikimų prevencijos ir saugos.
- Prie įrenginio pritvirtintuose įspėjamuosiuose ir informaciniuose apspaudžiamuosiuose lipdukuose pateiktos svarbios nuorodos apie saugų eksploatavimą.

### Rizikos lygiai

#### ⚠ PAVOJUS

- Nuoroda dėl tiesioginio pavojaus, galinčio sukelti sunkius kūno sužalojimus ar mirtį.

#### ⚠ ĮSPĖJIMAS

- Nuoroda dėl galimo pavojaus, galinčio sukelti sunkius kūno sužalojimus ar mirtį.

#### ⚠ ATSARGIAI

- Nuoroda galimą pavojų, galintį sukelti lengvus sužalojimus.

#### DĖMESIO

- Nuoroda dėl galimo pavojaus, galinčio sukelti materialinius nuostolius.

### Akumuliatoriaus blokas ir įkrovimo prietaisais

Be to, perskaitykite naudojimo instrukcijas ir saugos nurodymus, kurie pateikti kartu su akumuliatoriaus bloku ir įkrovimo prietaisu.

Šį prietaisą galima eksploatuoti naudojant su atsarginių dalių sąrašė išvardytais 18 V „Kärcher Battery Power“ ir 18 V „Kärcher Battery Power+“ akumuliatorių blokais.

### Saugos naudojimas

⚠ **PAVOJUS** • Uždusimo pavojus Pakuotės plėvelę saugokite nuo vaikų.

⚠ **ĮSPĖJIMAS** • Prietaisą leidžiama naudoti tik asmenims, supažindintiems su jo naudojimu, arba įrodžiusiems savo gebėjimą jį valdyti bei nedviprasmiškai įgaliotiems jį naudoti. • Įrenginį naudokite tik pagal paskirtį. Atsižvelkite į konkrečios vietos sąlygas ir dirbdami su prietaisu atsižvelkite į pašalinius, pirmiausia į vaikus. • Pavojuje aplinkoje (pvz., degalinėse) vykdykite atitinkamus saugos nurodymus. Niekada nenaudokite įrenginio patalpose, kuriose gresia sprogimo pavojus. • Vaikams ir asmenims, kurie su šiuo vadovu nėra susipažinę, šį įrenginį naudoti draudžiama. Nacionaliniuose teisės aktuose gali būti nustatytas operatoriaus amžiaus apribojimas. • Šio prietaiso negali naudoti asmenys (įskaitant vaikus), turintys fizinį, sensorinių arba protinių gebėjimų apribojimų, arba tie, kuriems trūksta patirties ir žinių. • Vaikams neturi būti leidžiama žaisti su įrenginiu. • Prižiūrėkite vaikus ir užtikrinkite, kad jie nežaistų su įrenginiu. • Kūno dalis (pvz., pirštus, plaukus) laikykite toliau nuo besisukančių valymo velenų • Sužalojimų dėl smalių daiktų (pvz., atplaišų) pavojus. Valydamai grindų galvutę saugokite rankas.

⚠ **ATSARGIAI** • Nenaudokite įrenginio, jei jis prieš tai buvo nukritęs, yra pastebimai pažeistas arba nesandarus. • Aparatą eksploatuokite ar sandėliuokite pagal atitinkamą aprašymą ar paveikslą. • Jokiū būdu nepalikite veikiančio prietaiso be priežiūros. • Kiekvieną kartą prieš valydamai prietaisą arba atlikdami techninės priežiūros darbus išjunkite prietaisą ir išimkite akumuliatoriaus bloką.

**DĖMESIO** • Įrenginį naudokite tik patalpose. • Aparatą pažeidimai. Į vandens talpyklą nepilkite tirpiklio, skysčių, kurių sudėtyje yra tirpiklių ar neskiestos rūgšties (pvz., vaiklio, benzino, dažų skiediklio ar acetono). • Įrenginį įjunkite tik tada, kai yra sumontuotas švaraus vandens rezervuaras ir nešvaraus vandens rezervuaras. • Su prietaisu negalima siurbti aštrių ar didesnių daiktų, pvz., šukių, akmenų ar žaislų dalių. • Į švaraus vandens rezervuarą nepilkite acto rūgšties, kalkių šalinimo priemonės, eterinių aliejų ar panašių medžiagų. Taip pat būkite atsargūs, kad nesurištumėte šių medžiagų įrenginiu. • Naudokite įrenginį tik ant kietų grindų, turinčių vandeniu atsparią dangą, pvz., lakuoto parketo, emaliuotų plytelių arba linoleumo. • Nenaudokite prietaiso kilimams ar kilimėms dangoms valyti. • Negalima naudoti įrenginio ant konvektorių šildytuvų grindų grotelių. Įrenginys negali susiurbti ištekėjusio vandens, jei jis praleidžiamas per tinklelį. • Neeksplua-

tuokite prietaiso žemesnę temperatūroje kaip 0 °C.  
• Įtaisą sandėliuokite tik patalpose.

## Elektriniai komponentai

**⚠ PAVOJUS** • Prietaiso jokiu būdu nepanardinkite į vandenį. • Niekada nelieskite kontaktų arba laidų.

**⚠ ĮSPĖJIMAS** • Įrenginyje yra elektros dalių, todėl neplaukite įrenginio tekančio vandens srove.

**⚠ ATSARGIAI** • Pasirūpinkite, kad remonto darbus atliktų tik įgaliota klientų aptarnavimo tarnyba.

## Numatomasis naudojimas

Šis prietaisas skirtas naudoti komerciniam ir pramoniniam naudojimui, pvz., viešbučiuose, mokyklose, ligoninėse, gamyklose, parduotuvėse, biuruose ir nuomos versle. Šį prietaisą naudokite tik pagal šioje naudojimo instrukcijoje pateiktus duomenis.

- Prietaisą galima naudoti tik drėgmei ir šveitimui atsparioms lygioms grindims valyti.
- Prietaisas netinka įšalusioms grindims valyti (pvz., šaldymo patalpose).
- Prietaisas nėra skirtas naudoti potencialiai sprogioje aplinkoje.

## Tiekimo apimtis

Išpakavę patikrinkite, ar yra visos įrenginio detalės. Jei trūksta priedų arba yra transportavimo pažeidimų, praneškite apie tai pardavėjui.

## Prietaiso aprašymas

**Paveikslai pateikti atlanuose.**

**Paveikslas A**

- ① Įspėjamoji lemputė
- ② „Boost“ funkcijos mygtukas
- ③ ĮJUNGIMO / IŠJUNGIMO jungiklis
- ④ Rankena
- ⑤ Akumulatoriaus bloko blokavimo panaikinimo mygtukas
- ⑥ Akumulatoriaus bloko laikiklis
- ⑦ Rankenos apvalkalas
- ⑧ Identifikacinė plokštelė
- ⑨ Švaraus vandens filtras
- ⑩ Švaraus vandens talpykla
- ⑪ Dangčio rankena
- ⑫ Valymo šepetys
- ⑬ Dangtelis
- ⑭ Fiksatoriai
- ⑮ Nešvarus vandens dubuo
- ⑯ Vartoto vandens talpykla
- ⑰ Semtuvai
- ⑱ Jungtis
- ⑲ Dangtelis
- ⑳ Dozavimo galvutė
- ㉑ Valiklis „CA 50 C“ (0,5 l) apvalioji talpykla

㉒ Valymo velenai (atsarginiai)

㉓ \*Akumuliatorių blokas „Battery Power“ 18/25 DW arba Akumuliatorių blokas „Battery Power+“ 18/30 DW

㉔ \* Sparčiojo įkroviklio maitinimo laidas

㉕ \*\*\*Spartusis įkroviklis „Battery Power+“ 18/25 arba Spartusis įkroviklis „Battery Power+“ 18/60

㉖ Valymo velenai

\*BR 30/1 C Bp Pack

## Eksplotavimo pradžia

### Akumulatoriaus bloko įkrovimas

1. Įkraukite akumuliatorių bloką (žr. akumuliatorių bloko ir įkroviklio eksploatavimo instrukcijas).

### Akumulatoriaus bloko įdėjimas

1. Akumuliatorių bloką stumkite į prietaiso akumuliatorių bloko laikiklį, kol išgirsite, kad akumuliatorių blokas užsifiksavo.  
**Paveikslas B**

### Valikliai ir priežiūros priemonės

## DĖMESIO

**Netinkamų valymo ir priežiūros priemonių naudojimas**

*Naudojant netinkamus valymo ir priežiūros produktus, įrenginys gali būti sugadintas ir garantija gali būti netai.*

*Naudokite tik KÄRCHER rekomenduojamas valymo priemones.*

*Atkreipkite dėmesį į teisingą dozavimą.*

### Pastaba

*Prirėkus, grindų valymui naudokite KÄRCHER valymo ar priežiūros priemones.*

- Dozuodami valymo ir priežiūros priemones atkreipkite dėmesį į gamintojo nurodytą kiekį.
- Norėdami išvengti putų susidarymo, pirmiausia užpildykite švaraus vandens rezervuarą vandeniu, o paskui valymo ar priežiūros priemonėmis.
- Norėdami išvengti perpildymo, pildami vandenį palikite vietos valymo ar priežiūros priemonėms.

### Švaraus vandens talpyklos pripildymas

1. Suimkite švaraus vandens rezervuarą už įleidžiamųjų rankenų ir išimkite jį iš prietaiso.

#### Paveikslas C

2. Atidarykite rezervuaro užraktą.

#### Paveikslas D

3. Gėlo vandens talpyklą pripildykite švaraus vandentiekio vandens (ne aukštesnė kaip 40 °C) ne daugiau kaip iki žymos „MAX“. Jei norite naudoti valiklį, pripilkite atitinkamai mažiau gėlo vandens.
4. Pagal poreikį į švaraus vandens talpyklą įpilkite KÄRCHER valymo arba priežiūros priemonių.

## DĖMESIO

**Per didelė arba per maža valymo ar priežiūros priemonių dozė**

*Galimi blogi valymo rezultatai.*

*Laikykitės rekomenduojamų valymo ar priežiūros priemonių dozių.*

## Pastaba

Norint pasiekti optimalius valymo ir priežiūros rezultatus, rekomenduojame naudoti tik „KÄRCHER“ produktus ir dozavimo galvutę.

5. Atsukite apvaliosios talpyklos dangtelį.

### Paveikslas E

6. Dozavimo galvutę užsukite ant apvaliosios talpyklos.

7. Apvaliąją talpyklą spauskite viduryje tol, kol į dozavimo galvutę pateks reikiamas valiklio kiekis.

### Paveikslas F

Atsižvelkite į šiuos dalykus:

- Valiklio gamintojo specifikacijos dėl valiklio ir gėlo vandens maišymo santykio
  - atitinkamą dozavimo galvutės skalę c talpyklos talpa
8. Atidarykite dozavimo galvutės dangtį.
9. Į valiklio talpyklą pripilkite valiklio.

### Paveikslas G

10. Uždarykite dozavimo galvutės dangtį.

11. Uždarykite degalų bako dangtelį.

12. Švaraus vandens rezervuarą įstatykite į prietaisą, kol jis užsifikuos.

## Naudojimas

### Bendrieji nurodymai dėl valdymo

## DĖMESIO

### Drėgmė

*Jautrių grindų pažeidimai*

*Prieš naudodamiesi įrenginiu, nepastebimoje vietoje patikrinkite grindų atsparumą vandeniui.*

*Nevalykite drėgmei jautrios dangos, pvz., neapdorotų kamštinių grindų, nes drėgmė gali įsigerti ir pažeisti grindis.*

## DĖMESIO

*Pavojus sugadinti dėl drėgmės ir valymo priemonių, taip pat apvirtus prietaisui*

*Dėl ilgalaikio drėgmės ir valymo priemonių poveikio galimas pažeidžiamų grindų ir valymo velenų pažeidimų pavojus.*

*Materialinės žalos pavojus prietaisui, jei prietaisas apvirtus.*

*Prietaisą visada pastatykite į stovėjimo padėtį, kai darote darbo pertraukas ir baigiate dirbti.*

*Palikdami stovėti neatremkite prietaiso į sienas, duris ar kitus daiktus.*

## DĖMESIO

### Materialinė žala

*Įrenginio pažeidimai dėl smalių, didelių, stambių daiktų. Nenaudokite ir nelaikykite prietaiso ant kieto, šiurkštaus purvo ir kietų daiktų, nes dalyai gali įstrigti po nešvaraus vandens rezervuaru ir subraižyti grindis bei nešvaraus vandens rezervuarą.*

*Prieš pradėdami darbą ir laikydami įrenginį, pašalinkite nuo grindų daiktus, pvz., skeveldras ir akmenukus.*

- Norėdami gauti optimalų valymo rezultatą, prieš pirmą naudojimą išskalbkite valymo velenus skalbimo mašinoje 60 °C temperatūroje.
- Važiukodite atbulomis link durų, kad ant šviežiai išvalytų grindų neliktų pėdsakų.

### Paveikslas H

- Grindų valymas atliekamas judinant prietaisą pirmyn ir atgal tokiu pat greičiu, kaip siurbiant.
- Esant dideliame užterštumui, naudokite „Boost“ funkciją. Tam paspauskite ir laikykite nuspaudę „Boost“ funkcijos mygtuką. Įjungus „Boost“ funkciją, padidė-

ja veleno sukimosi greitis ir švaraus vandens kiekis. Leiskite įrenginiui lėtai slysti per grindis, nespausdami jo.

### Paveikslas I

- Jei valymo velenai blokuojami, pvz., užstrigus, prietaisas išsijungia.

Šviečia įspėjamoji lemputė.

Valymo velenus atblokuokite.

Norėdami vėl įjungti prietaisą, 2 kartus paspauskite ĮJUNGIMO / IŠJUNGIMO mygtuką.

### Pastaba

*Paspaudus pirmą kartą, pašalinama klaida, antrasis paspaudimas įjungia prietaisą.*

*Jei ĮJUNGIMO / IŠJUNGIMO mygtukas nespaudžiamas, įspėjamoji lemputė užgesa po 10 s. Norėdami įjungti prietaisą, 1 kartą paspauskite ĮJUNGIMO / IŠJUNGIMO mygtuką.*

### Paveikslas J

- Kai akumuliatorių blokas beveik išsikrovęs, ĮJUNGIMO / IŠJUNGIMO mygtukas pradeda mirksėti.

### Paveikslas K

Paspauskite ĮJUNGIMO / IŠJUNGIMO mygtuką.

Prietaisas išsijungia.

Akumuliatorių bloką išimkite iš prietaiso ir įkraukite (žr. skyrių *Eksploatavimo užbaigimas*).

### Pastaba

*Kad būtų išvengta kenksmingo visiško akumuliatorių bloko išsikrovimo, prietaisas išsijungia automatiškai, prieš visiškai išsikraunant akumuliatorių blokiui.*

- Prietaisą išjunkite ir pastatykite į stovėjimo padėtį, kai darote darbo pertraukas ir baigiate dirbti. Kai prietaisas yra stovėjimo padėtyje, valymo velenai noliečia grindų.

### Paveikslas L

- Palikdami stovėti prietaisą neatremkite jo į sienas, duris ar kitus daiktus, bet pastatykite jį į stovėjimo padėtį.

### Paveikslas M

## Pradedant darbą

## DĖMESIO

### Nekontroliuojamas judėjimas pirmyn

*Įrangos ir turto žala*

*Kai tik įrenginys įjungiamas, valymo velenai pradeda sukstis.*

*Laikykite rankeną taip, kad įrenginys nejudėtų pats.*

## DĖMESIO

### Nenaudotas švaraus ar nešvaraus vandens rezervuaras

*Materialinė žala*

*Prieš pradėdami valymo darbus įsitikinkite, kad švaraus vandens rezervuaras yra pripildytas vandens ir nešvaraus vandens bakas yra įdėtas į reikiamą įrenginį.*

- Nuimkite prietaiso valymo velenus (žr. skyrių *Valymo velenų valymas*).
- Valymo velenus sudrėkinkite švariu vandeniu.
- Sumontuokite valymo velenus.
- Paspauskite ĮJUNGIMO / IŠJUNGIMO mygtuką.

### Paveikslas N

Prietaisas išsijungia.

- Norėdami nuvalyti sunkiai pašalinamus nešvarumus, įjunkite „Boost“ funkciją (žr. skyrių *Bendrieji nurodymai dėl valdymo*).

## Nešvaraus vandens rezervuaras ištuštinimas

- Ištuštininkite nešvaraus vandens rezervuarą, kai tik švaraus vandens rezervuaras yra tuščias arba prie-



taisas nebesugeria drėgmės, ir vandens lieka ant grindų.

1. Paspauskite ĮJUNGIMO / IŠJUNGIMO mygtuką.  
**Paveikslas L**  
Prietaisas išsijungia.
2. Pastatykite prietaisą į stovėjimo padėtį (žr. skyrių *Bendrieji nurodymai dėl valdymo*).
3. Atblokuokite abu prietaiso fiksatorius.  
**Paveikslas O**  
Nešvaraus vandens rezervuaras atsiskiria nuo įrenginio.
4. Pakelkite prietaisą ir padėkite jį į šalį.
5. Norėdami nugabenti į ištuštinimo vietą, nešvaraus vandens rezervuaru nelaikykite už dangtelio, bet abiem rankomis laikykite surinkimo padėklo šonuose. Nešvaraus vandens rezervuarą laikykite horizontaliai, nes kitaip gali išbėgti nešvarus vanduo.
6. Ištuštinkite nešvaraus vandens baką.  
**Paveikslas P**  
Jei yra sunkiai pašalinamų nešvarumų, nešvaraus vandens rezervuarą išplaukite vandentiekio vandenių (žr. skyrių *Išvalykite nešvaraus vandens rezervuarą*).
7. Nuvalykite semtuvus (žr. skyrių *Semtuvų valymas*).
8. Nešvaraus vandens rezervuarą įstatykite į prietaisą atvirkštine tvarka.

### Eksploatavimo nutraukimas

## DĖMESIO

**Pavojus sugadinti dėl drėgmės ir valymo priemonių, taip pat apvirtus prietaisui**

*Dėl ilgalaikio drėgmės ir valymo priemonių poveikio galimas pažeidžiamų grindų ir valymo velenų pažeidimų pavojus.*

*Materialinės žalos pavojus prietaisui, jei prietaisas apvirtus.*

*Prietaisą visada pastatykite į stovėjimo padėtį, kai darote darbo pertrauką ir baigiate dirbti.*

*Paikdami stovėti neatremkite prietaiso į sienas, duris ar kitus daiktus.*

1. Paspauskite ĮJUNGIMO / IŠJUNGIMO mygtuką.  
**Paveikslas L**  
Prietaisas išsijungia.
2. Pastatykite prietaisą į stovėjimo padėtį (žr. skyrių *Bendrieji nurodymai dėl valdymo*).

### Valymo velenų plovimas

Kai yra labai daug nešvarumų, su plovimo funkcija galima atlikti tarpinį valymo velenų valymą.

#### Pastaba

*Baigus darbą ir prieš laikant prietaisą, valymo velenus reikia nuimti ir nuplauti tekančiu vandeniu arba išskalbti skalbimo mašinoje (žr. skyrių *Valymo velenų valymas*).*  
*Plovimo funkcija nepakeičia baigiamojo pagrindinio valymo.*

1. Paspauskite ĮJUNGIMO / IŠJUNGIMO mygtuką.  
**Paveikslas L**  
Prietaisas išsijungia.
2. Pastatykite prietaisą į stovėjimo padėtį (žr. skyrių *Bendrieji nurodymai dėl valdymo*).
3. Patikrinkite švaraus vandens rezervuaro pripildymo lygį, jis turi būti bent 50 %.  
Jei reikia, atitinkamai pripildykite švaraus vandens rezervuarą (žr. skyrių *Švaraus vandens talpyklos pripildymas*).
4. Paspauskite ir palaikykite nuspaustą Boost funkcijos mygtuką.  
**Paveikslas Q**

5. Paspauskite ir palaikykite nuspaustą ĮJUNGIMO / IŠJUNGIMO jungiklį.  
Maždaug po 3 sekundžių įjungiamas plovimo funkcija, valymo velenai sukasi ir yra nuplaunami.  
ĮJUNGIMO / IŠJUNGIMO mygtukas mirksi.
6. Atleiskite „Boost“ funkcijos mygtuką ir ĮJUNGIMO / IŠJUNGIMO mygtuką.
7. Maždaug po 2 min. prietaisas išsijungia automatiškai.  
Plovimo funkciją galima bet kada baigti, paspaudus ĮJUNGIMO / IŠJUNGIMO mygtuką.
8. Ištuštinkite nešvaraus vandens rezervuarą (žr. skyrių *Nešvaraus vandens rezervuaro ištuštinimas*).
9. Patikrinkite švaraus vandens rezervuaro pripildymo lygį, jei reikia, atitinkamai pripildykite švaraus vandens rezervuarą (žr. skyrių *Švaraus vandens talpyklos pripildymas*).

### Eksploatavimo užbaigimas

1. Paspauskite ĮJUNGIMO / IŠJUNGIMO mygtuką.  
**Paveikslas L**  
Prietaisas išsijungia.
2. Pastatykite prietaisą į stovėjimo padėtį (žr. skyrių *Bendrieji nurodymai dėl valdymo*).
3. Paspauskite akumuliatorių bloko atblokavimo mygtuką ir ištraukite akumuliatorių bloką iš akumuliatorių bloko laikiklio.  
**Paveikslas R**
4. Įkraukite akumulatoriaus bloką.  
Panauodoję taip pat įkraukite iš dalies iškrautus akumuliatorių blokus.

## DĖMESIO

### Įstrigę nešvarumai

*Įstrigę nešvarumai gali visam laikui sugadinti įrenginį.*

*Po kiekvieno naudojimo rekomenduojama išvalyti visą įrenginį.*

5. Nuvalykite prietaisą (žr. skyrių *Prietaiso valymas*).

### Prietaiso sandėliavimas

## DĖMESIO

**Pažeidimo pavojus ir kvapo atsiradimas dėl skysčių ir drėgno puvos**

*Nenaudojamame arba sandėliuojame prietaise esantys skysčiai ir drėgnas purvas gali sukelti bakterijų kaupimąsi ir kvapo susidarymą.*

*Drėgnas purvas gali išdžiūti prietaise ir ant valymo velenų ir taip gali pabloginti prietaiso valymo efektyvumą.*

*Baigę darbą ir prieš laikydami prietaisą, ištuštinkite švaraus vandens ir nešvaraus vandens rezervuarus.*

*Išvalykite nešvaraus vandens rezervuarą, semtuvus ir valymo velenus.*

*Leiskite švarems valymo velenams išdžiūti ore, pvz., sumontavus ant prietaiso arba stovint vertikaliai. Nedėkite šlapių valymo velenų ant drėgmei jautrių paviršių, į uždarus indus ar spinteles.*

1. Nuvalykite prietaisą (žr. skyrių *Prietaiso valymas*).
2. Nešvaraus vandens rezervuaro valymas (žr. skyrių *Išvalykite nešvaraus vandens rezervuarą*).
3. Nuvalykite semtuvus (žr. skyrių *Semtuvų valymas*).
4. Nuvalykite valymo velenus (žr. skyrių *Valymo velenų valymas*).
5. Įkraukite akumuliatorių bloką (žr. akumuliatorių bloko ir įkroviklio naudojimo instrukcijas).
6. Pastatykite prietaisą į stovėjimo padėtį (žr. skyrių *Bendrieji nurodymai dėl valdymo*) ir laikyti sausoje vidaus patalpoje.

## Gabenimas

### ⚠ **ATSARGIAI**

#### **Nešilaikant svorio nuorodos**

Sužalojimų ir materialinės žalos pavojus  
Transportuodami atsižvelkite į įrenginio svorį.

1. Norėdami nešti prietaisą, suimkite rankeną po akumuliatorių bloko laikikliu.
- Paveikslas S**
2. Prietaisą gabendami transporto priemonėje įtvirtinkite jį pagal galiojančias taisykles, kad jis neslystų ir neapvirštų.

## Laikymas

### ⚠ **ATSARGIAI**

#### **Nešilaikant svorio nuorodos**

Sužalojimų ir materialinės žalos pavojus  
Laikydami atsižvelkite į prietaiso svorį.

Prietaisą galima laikyti tik vidaus patalpose.

1. Paspauskite akumuliatorių bloko atblovavimo mygtuką ir ištraukite akumuliatorių bloką iš akumuliatorių bloko laikiklio, kad akumuliatorių blokas neišsikrautų.

**Paveikslas R**

## Prietaiso valymas

### Prietaiso valymas

### **DĖMESIO**

#### **Pažeidimo pavojus ir kvapo atsiradimas dėl skysčių ir drėgno purvo**

Nenaudojant arba sandėliuojant prietaise esantys skysčiai ir drėgnas purvas gali sukelti bakterijų kaupimąsi ir kvapo susidarymą.

Drėgnas purvas gali išdžiūti prietaise ir ant valymo velenų ir taip gali pabloginti prietaiso valymo efektyvumą. Baigę darbą ir prieš laikydami prietaisą, ištuštinkite švaraus vandens ir nešvaraus vandens rezervuarus.

Išvalykite nešvaraus vandens rezervuarą, semtuvus ir valymo velenus.

Leiskite švariems valymo velenams išdžiūti ore, pvz., sumontavus ant prietaiso arba stovint vertikaliai. Nedėkite šlapių valymo velenų ant drėgmei jautrių paviršių, į uždarus indus ar spinteles.

1. Paspauskite ĮJUNGIMO / IŠJUNGIMO mygtuką.

**Paveikslas L**

- Prietaisas išsijungia.
2. Pastatykite prietaisą į stovėjimo padėtį (žr. skyrių *Bendrieji nurodymai dėl valdymo*).
3. Drėgna šluoste nuvalykite nešvarumus ir valymo priemonės likučius nuo korpuso.
4. Švaraus vandens rezervuarą išimkite, ištuštinkite ir įdėkite atgal į prietaisą (žr. skyrių *Švaraus vandens talpyklos pripildymas*).

### Išvalykite nešvaraus vandens rezervuarą

### **DĖMESIO**

#### **Įstrigę nešvarumai**

Įstrigę nešvarumai gali visam laikui sugadinti įrenginį. Po kiekvieno naudojimo rekomenduojama išvalyti prietaisą.

Reguliariai valykite nešvaraus vandens rezervuarą.

1. Paspauskite ĮJUNGIMO / IŠJUNGIMO mygtuką.
- Paveikslas L**
- Prietaisas išsijungia.
  2. Pastatykite prietaisą į stovėjimo padėtį (žr. skyrių *Bendrieji nurodymai dėl valdymo*).

3. Ištuštinkite nešvaraus vandens rezervuarą (žr. skyrių *Nešvaraus vandens rezervuaro ištuštinimas*).
  4. Patraukite dangčio rankeną ir nuimkite dangtį.
- Paveikslas T**
5. Nešvaraus vandens rezervuarą ir dangtį išplaukite vandentiekio vandeniu.
- Paveikslas U**
6. Leiskite nešvariam vandens dubeniui ir dangčiui išdžiūti arba nusausinkite juos plaušelių nepaliekiančia šluoste.
  7. Sumontuokite nešvaraus vandens rezervuarą atvirkštine tvarka ir įstatykite jį į prietaisą.

## Semtuvų valymas

### **DĖMESIO**

#### **Įstrigę nešvarumai**

Įstrigę nešvarumai gali visam laikui sugadinti įrenginį. Po kiekvieno naudojimo rekomenduojama išvalyti prietaisą.

Reguliariai valykite semtuvus.

1. Paspauskite ĮJUNGIMO / IŠJUNGIMO mygtuką.
- Paveikslas L**
- Prietaisas išsijungia.
  2. Pastatykite prietaisą į stovėjimo padėtį (žr. skyrių *Bendrieji nurodymai dėl valdymo*).
  3. Išmontuokite nešvaraus vandens rezervuarą (žr. skyrių *Nešvaraus vandens rezervuaro ištuštinimas*).
  4. Išmontuokite semtuvus.
    - a Šonuose atblokuokite abu semtuvus ir pasukite į priekį.
    - b Semtuvus išimkite per šonus.

**Paveikslas V**

5. Abu semtuvus nuplaukite tekančiu vandeniu.
- Paveikslas W**
6. Nuimkite valymo šepetį nuo regeneravimo bako dangtelio ir pašalinkite visus šukose įstrigusius nešvarumus (parodyti rėmeliuose).
  7. Sumontuokite abu semtuvus atvirkštine tvarka.

## Valymo velenų valymas

### **DĖMESIO**

#### **Valymo priemonės likučiai valymo velenuose**

#### **Putų susidarymas**

Po kiekvieno naudojimo valymo velenus nuplaukite tekančiu vandeniu arba išskalbkite juos skalbimo mašinoje.

### **DĖMESIO**

#### **Žala plaunant plovimo velenus su minkštikliu arba naudojant skalbinių džiovintuvą**

#### **Mikropluosto pažeidimas**

Plovimo velenus skalbdami skalbimo mašinoje nenaudokite minkštiklio.

Nedėkite plovimo velenų į skalbinių džiovintuvą.

Nebalinkite ir nelyginkite valymo velenų.

1. Paspauskite ĮJUNGIMO / IŠJUNGIMO mygtuką.
- Paveikslas L**
- Prietaisas išsijungia.
  2. Pastatykite prietaisą į stovėjimo padėtį (žr. skyrių *Bendrieji nurodymai dėl valdymo*).
  3. Pasiekite valymo veleno šone esančias įleidžiamąsias rankenas ir išsukite valymo velenus.
- Paveikslas X**
4. Valymo velenus valykite tekančiu vandeniu arba išskalbkite skalbimo mašinoje maks. 60 °C temperatūroje.
- Paveikslas Y**

- Velenų pavaras nuvalykite drėgna šluoste.
- Valymo velenus sukite ant velenų pavaru. Atkreipkite dėmesį į veleno vidinės pusės ir veleno pavaros spalvų priskyrimą (žalią ant žalios, o mėlyną ant mėlynos).
- Paveikslas Z**
- Pritvirtinkite velenus prie prietaiso arba leiskite jiems išdžiūti stovint stačiai.

## Vandens paskirstymo juostų valymas

### DĖMESIO

#### Istrigę nešvarumai

Istrigę nešvarumai gali visam laikui sugadinti įrenginį. Po kiekvieno naudojimo rekomenduojama išvalyti prietaisą.

Reguliariai valykite vandens paskirstymo juostas.

- Paspauskite ĮJUNGIMO / IŠJUNGIMO mygtuką.  
**Paveikslas L**  
Prietaisas išsijungia.
- Pastatykite prietaisą į stovėjimo padėtį (žr. skyrių *Bendrieji nurodymai dėl valdymo*).
- Išmontuokite nešvaraus vandens rezervuarą (žr. skyrių *Nešvaraus vandens rezervuaro ištuštinimas*).
- Išmontuokite valymo velenus (žr. skyrių *Valymo velenų valymas*).
- Nuimkite vandens paskirstymo juostų dangčius.  
**Paveikslas AA**

#### Montavimo nurodymai

Atkreipkite dėmesį šoninės žymės, esančios ant dangčių ir prietaiso (L prie L, o R prie R).

- Dangčius plaukite tekančiu vandeniu.
- Abi vandens paskirstymo juostas (parodytas rėmeliais) nuvalykite drėgna šluoste.  
**Paveikslas AB**
- Patikrinkite, ar švaraus vandens įleidimo angos (rodyklės) yra švarios, jei reikia, valymo šepetėliu pašalinkite įstrigusius nešvarumus.
- Atvirkštine tvarka sumontuokite.

## Trikių šalinimas

Trikių priežastys dažnai būna paprastos, kurias nesunkiai pašalinsite pasinaudoję šia apžvalga. Kilus abejonių arba atsiradus čia nenurodytų trikių, kreipkitės į įgaliotą klientų aptarnavimo tarnybą.

#### Valymo velenai nesisuka, įspėjamoji lemputė šviečia

Suveikė pavaros variklio saugus išjungimas, pvz., per stipriai spaudžiant valymo velenus arba važiuojant prie sienos ar kampo.

- Paspauskite ĮJUNGIMO / IŠJUNGIMO mygtuką 2 kartus.  
Valydami prietaisą judinkite tik pirmyn ir atgal tik valydami, nespauskite prietaiso.

Valymo velenai yra užblokuoti.

- Patikrinkite, ar prie valymo velenų nėra įstrigusio daikto. Įstrigusį daiktą pašalinkite.
- Patikrinkite, ar semtuvuose nesikaupę nešvarumų, ir juos pašalinkite (žr. skyrių *Semtuvų valymas*).
- Patikrinkite, ar semtuvai tinkamai įstatyti. Šiuo tikslu išimkite ir iš naujo įstatykite semtuvus.

#### Prietaiso nepavyksta įjungti

Akumulatoriaus blokas išsikrovęs.

- Akumuliatorių bloką išimkite iš akumuliatorių bloko laikiklio ir įkraukite (žr. skyrių *Eksplotavimo užbaigimas*).

- Stumkite įkrautą akumuliatorių bloką į akumuliatorių bloko laikiklį, kol jis girdimai užsifiksuos (žr. skyrių *Akumulatoriaus bloko įdėjimas*).

Akumuliatorių blokas neužfiksuotas akumuliatorių bloko laikiklyje.

- Stumkite akumuliatorių bloką į akumuliatorių bloko laikiklį, kol jis užsifiksuos (žr. skyrių *Akumulatoriaus bloko įdėjimas*).

#### Įrenginys nerenka nešvarumų

Švaraus vandens rezervuare nėra vandens.

- Švaraus vandens rezervuarą pripildykite vandens (žr. skyrių *Švaraus vandens talpyklos pripildymas*).
- Nešvaraus vandens rezervuaras netinkamai įtvirtintas įrenginyje.

- Įdėkite švaraus vandens rezervuarą taip, kad jis tvirtai laikytųsi įrenginyje.

Nešvaraus vandens rezervuaro nėra arba jis netinkamai įtvirtintas įrenginyje.

- Patikrinkite, ar dangtis tinkamai pritvirtintas prie nešvaraus vandens dubens (žr. skyrių *Išvalykite nešvaraus vandens rezervuarą*).

- Įstatykite nešvaraus vandens rezervuarą į prietaisą ir tinkamai jį pritvirtinkite.

Semtuvų nėra arba jie netinkamai įstatyti prietaise.

- Semtuvus tinkamai įstatykite į nešvaraus vandens rezervuarą (žr. skyrių *Semtuvų valymas*).

Valymo velenų nėra arba jie netinkamai įstatyti prietaise.

- Įstatykite valymo velenus arba tinkamai juos prisukite prie velenų pavaru (žr. skyrių *Valymo velenų valymas*).

Valymo velenai yra nešvarūs ar susidėvėję.

- Nuvalykite arba pakeiskite valymo velenus. Vandens paskirstymo juostas yra nešvarios.
- Nuvalykite vandens paskirstymo juostas (žr. skyrių *Vandens paskirstymo juostų valymas*).

#### Valymo velenai yra per sausi

Valymo velenai nepakankamai sudrėkinti.

- Sudrėkinkite valymo velenus, tam įjunkite „Boost“ funkciją (žr. skyrių *Bendrieji nurodymai dėl valdymo*).

Švaraus vandens filtras yra nešvarus.

- Išvalykite švaraus vandens filtrą.
  - Išimkite švaraus vandens rezervuarą (žr. skyrių *Švaraus vandens talpyklos pripildymas*).

#### Paveikslas AC

- Išimkite švaraus vandens filtrą.
- Švaraus vandens filtrą plaukite tekančiu vandeniu.
- Atvirkštine tvarka sumontuokite.

#### Nepatenkinamas valymo rezultatas

Valymo velenai prieš pirmą naudojimą nebuvo išplauti.

- Valymo velenus skalbkite skalbimo mašinoje 60 °C temperatūroje (žr. skyrių *Valymo velenų valymas*).

Valymo velenai yra nešvarūs.

- Išvalykite valymo velenus. Valymo velenai nepakankamai sudrėkinti.
- Sudrėkinkite valymo velenus, įjungdami „Boost“ funkciją (žr. skyrių *Pradedant darbą*).

Vandens paskirstymo juostos yra nešvarios.

- Nuvalykite vandens paskirstymo juostas (žr. skyrių *Vandens paskirstymo juostų valymas*).

Naudojama netinkama valymo priemonė ar netinkama jos dozė.

- Naudokite tik nurodytas KÄRCHER valymo priemones ir tinkamai jas dozuokite.

Ant grindų yra kitų valymo priemonių likučių.

- Valymo velenus kruopščiai išplaukite vandeniu, kad neliktų valymo priemonių likučių.
- Keletą kartų nuvalykite grindis prietaisu ir švariais valymo velenais, nenaudodami valymo priemonės. Nuo grindų pašalinami valymo priemonės likučiai.

### Vandens suvartojimas nėra optimalus

Semtuvai netinkamai įtaisyti prietaise.

- Tinkamai įstatykite semtuvus į prietaisą (žr. skyrių *Semtuvų valymas*).

Valymo velenai yra susidėvėję.

- Pakeiskite valymo velenus (žr. skyrių *Valymo velenų valymas*).

### Įrenginys praranda nešvarų vandenį

Nešvaraus vandens rezervuaras yra pilnas.

- Ištuštinkite nešvaraus vandens rezervuarą (žr. skyrių *Nešvaraus vandens rezervuaro ištuštinimas*).

Nešvaraus vandens rezervuaras netinkamai įtvirtintas įrenginyje.

- Tinkamai įstatykite nešvaraus vandens rezervuarą į prietaisą (žr. skyrių *Nešvaraus vandens rezervuaro ištuštinimas*).

Semtuvai netinkamai įtaisyti prietaise.

- Tinkamai įstatykite semtuvus į prietaisą (žr. skyrių *Semtuvų valymas*).

Nešvaraus vandens rezervuaras yra pažeistas.

- Kreipkitės į įgaliotą klientų aptarnavimo tarnybą.

## Garantija

Kiekvienoje šalyje galioja mūsų įgaliotų pardavėjų nustatytos garantijos sąlygos. Galimos įrenginio gedimus garantijos galiojimo laikotarpiu pašalinsime nemokamai, jei tokių gedimų priežastis buvo netinkamas medžiagos ar gamybos defektai. Dėl garantinių gedimų šalinimo kreipkitės į savo pardavėją arba artimiausią klientų aptarnavimo tarnybą pateikdami pirkimą patvirtinančią kasos kvitą.

(Adresą rasite kitoje pusėje)

## Priedai ir atsarginės dalys

Naudokite tik originalius priedus ir originalas atsargines dalis – taip užtikrinsite, kad įrenginys veiktų patikimai ir be triukščių.

Informaciją apie priedus ir atsargines dalis rasite svetainėje [www.kaercher.com](http://www.kaercher.com).

### Atsarginių dalių sąrašas

Naudokite tik originaliuosius „KÄRCHER“ akumuliatorių blokus, o ne pakartotinai įkraunamas baterijas.

Žymėjimas	Užsakymo numeris
Velenų rinkinys, standartinis, pilkas / mėlynas	4.030-088.0
Velenų rinkinys, standusis, pilkas / žalias	4.030-126.0
CA 50 C, „Floor Pro Professional“ (1,0 l)	6.296-053.0
Dozavimo galvutė	6.393-185.0
Akumuliatorių blokas „Battery Power“ 18/25 DW	
Akumuliatoriaus blokas „Battery Power“ 18/50 DW	
Akumuliatoriaus blokas „Battery Power+“ 18/30 DW	

Žymėjimas	Užsakymo numeris
Spartusis įkroviklis „Battery Power+“ 18/25	2.445-032.0
Spartusis įkroviklis „Battery Power+“ 18/60	2.445-044.0
Universalus įkroviklis „Battery Power+“ 18-36/60	2.445-054.0

## ES atitikties deklaracija

Paraiškiame, kad toliau aprašyto aparato brėžiniai ir konstrukcija bei mūsų į rinką išleistas modelis atitinka pagrindinius ES direktyvų saugumo ir sveikatos apsaugos reikalavimus. Jeigu įrenginiui atliekamas su mumis nesuderintas keitimas, ši deklaracija netenka savo galios.

Produktas: Grindų valytuvas

Tipas: 1.783-xxx

**Atitinkamos ES direktyvos**

2006/42/EB (+2009/127/EB)

2014/30/ES

2011/65/ES

**Taikomi darnieji standartai**

EN 60335-1

EN 60335-2-72

EN 62233: 2008

EN 55014-1: 2017 + A11: 2020

EN 55014-2: 2015

EN IEC 63000: 2018

Pasirašantys asmenys veikia pagal bendrovės vadovų įgaliojimus.



H. Jenner

Chairman of the Board of Management



S. Reiser

Director Regulatory Affairs & Certification

Dokumentacijos tvarkytojas:

S. Reiser

Alfred Kärcher SE & Co. KG

Alfred-Kärcher-Str. 28 - 40

71364 Vinendenas, Vokietija

Tel.: +49 7195 14-0

Faks.: +49 7195 14-2212

Vinendenas, 2021 m. balandžio 1 d.

## Techniniai duomenys

Elektros jungtis		
Vardinė įtampa	V	18 DC
Vardinė galia	W	70
Apsaugos klasė		III
Saugiklio rūšis		IPX4
Įrenginio galios duomenys		
1 valymo lygio velenų apsukimai per minutę	Sūk./min.	500
Velenų sūkių skaičiaus per minutę „Boost“ funkcija	Sūk./min.	650
Darbo trukmė su visiškai įkrauta baterija	min	45
Užpildymo kiekis		

Švaraus vandens bako talpa	ml	1000
Nešvaraus vandens bako talpa	ml	700
<b>Matmenys ir svoriai</b>		
Svoris (be priedų ir valymo skysčių)	kg	6,1
Ilgis	mm	340
Plotis	mm	305
Aukštis	mm	1200
<b>Nustatyta vertė pagal EN 60335-2-72</b>		
Plaštakos ir rankos vibracijos vertė	m/s <sup>2</sup>	0,4
Neapibrėžtis K	m/s <sup>2</sup>	0,2
Garso lygis L <sub>PA</sub>	dB(A)	55
Neapibrėžtis K <sub>PA</sub>	dB(A)	2
Garso galios lygis L <sub>WA</sub> + Neapibrėžtis K <sub>WA</sub>	dB(A)	71

Gamintojas pasilieka teisę atlikti techninius pakeitimus.

## Зміст

Загальні вказівки .....	197
Охорона довкілля .....	197
Вказівки з техніки безпеки .....	197
Використання за призначенням .....	198
Комплект поставки .....	198
Опис пристрою .....	198
Введення в експлуатацію .....	199
Експлуатація .....	199
Транспортування .....	201
Зберігання .....	201
Очищення пристрою .....	201
Допомога в разі несправностей .....	203
Гарантія .....	204
Приладдя та запасні деталі .....	204
Декларація про відповідність стандартам ЄС ..	204
Технічні характеристики .....	204

## Загальні вказівки

Перед першим використанням слід прочитати додані оригінальні інструкції з експлуатації пристрою, акумуляторного блоку та зарядного пристрою. Діяти відповідно до них. Документи зберігайте для подальшого користування або для наступного власника.

- Недотримання інструкцій з експлуатації може призвести до пошкодження пристрою та небезпеки для оператора та інших осіб.
- У разі виявлення транспортних ушкоджень відразу проінформувати торгового представника.
- Під час розпакування пристрою перевірити його комплектність і цілісність.

## Охорона довкілля



Пакувальні матеріали придатні до вторинної переробки. Упаковку необхідно утилізувати без шкоди для довкілля.



Електричні та електронні пристрої найчастіше містять цінні матеріали, які придатні до вторинної переробки, та компоненти, такі як батареї, акумулятори чи мастило, які у разі

неправильного поводження з ними або неправильної утилізації можуть створити потенційну небезпеку для здоров'я людини та довкілля. Однак ці компоненти необхідні для належної експлуатації пристрою. Пристрої, позначені цим символом, забороняється утилізувати разом із побутовим сміттям.

## Вказівки щодо компонентів (REACH)

Актуальні відомості про компоненти наведені на сайті: [www.kaercher.com/REACH](http://www.kaercher.com/REACH)

## Вказівки з техніки безпеки

Перед першим використанням пристрою слід ознайомитись з цією главою з техніки безпеки та цією оригінальною інструкцією з експлуатації. Діяти відповідно до них. Зберігати оригінальну інструкцію з експлуатації для подальшого користування або для наступного власника.

- Разом із вказівками в цій інструкції з експлуатації слід враховувати загальні законодавчі положення щодо техніки безпеки та попередження нещасних випадків.
- Наявні на пристрої попереджувальні знаки та таблички дають важливі вказівки для безпечної експлуатації пристрою.

## Ступінь небезпеки

### ⚠ НЕБЕЗПЕКА

- *Вказівка щодо небезпеки, яка безпосередньо загрожує та призводить до тяжких травм чи смерті.*

### ⚠ ПОПЕРЕДЖЕННЯ

- *Вказівка щодо потенційно можливої небезпечної ситуації, що може призвести до тяжких травм чи смерті.*

### ⚠ ОБЕРЕЖНО

- *Вказівка щодо потенційно небезпечної ситуації, яка може спричинити отримання легких травм.*

## УВАГА

- *Вказівка щодо можливої потенційно небезпечної ситуації, що може спричинити матеріальні збитки.*

## Акумуляторний блок та зарядний пристрій

Додатково слід прочитати інструкції з експлуатації та інструкції з техніки безпеки, що додаються до акумуляторного блоку і зарядного пристрою.

Цей пристрій може експлуатуватися з акумуляторними блоками 18 V Kärcher Battery Power та 18 V Kärcher Battery Power+, зазначеними у переліку запасних частин.

## Безпечна робота

### ⚠ НЕБЕЗПЕКА • Небезпека ядух.

*Пакувальну плівку зберігати у недоступному для дітей місці.*

⚠ **ПОПЕРЕДЖЕННЯ** • Пристроєм дозволяється користуватися тільки особам, які пройшли інструктаж щодо поводження з ним, підтвердили свої здібності щодо керування ним та яким доручено користування пристроєм.

- Використовувати пристрій лише за призначенням. Враховувати умови місцевості, під час роботи з пристроєм необхідно звертати увагу на третіх осіб, особливо на дітей. • У небезпечних

зонах (наприклад, на заправках) дотримуватись відповідних правил техніки безпеки.

Забороняється експлуатувати пристрій у вибухонебезпечних приміщеннях. ● Забороняється користуватися цим пристроєм дітям та особам, які не ознайомлені з цією інструкцією. Місцеві положення можуть обмежувати вік оператора.

● Пристрій забороняється використовувати особам (у тому числі дітям) з обмеженими фізичними, сенсорними або розумовими здібностями, а також особам з недостатнім досвідом та/або знаннями. ● Не дозволяти дітям грати з пристроєм. ● Стежити за тим, щоб діти не грали з пристроєм. ● Не підставляти під щітки, що обертаються, частини тіла (наприклад, пальці, волосся). ● Небезпека травмування гострими предметами (наприклад, уламками). Захищати руки під час очищення вібраційної головки.

**⚠ ОБЕРЕЖНО** ● Не використовувати пристрій, якщо він раніше падав, має ознаки пошкодження або негерметичності.

● Експлуатувати та зберігати пристрій тільки відповідно до опису та малюнку. ● Не можна залишати пристрій без нагляду під час роботи. ● Перед проведенням будь-яких робіт з догляду та технічного обслуговування слід вимкнути пристрій і зняти акумуляторний блок.

**УВАГА** ● Використовувати пристрій тільки у приміщеннях. ● Пошкодження пристрою. Забороняється заливати в бак для води розчинники, рідини, що містять розчинники, чи нерозведені кислоти (наприклад, миючі засоби, бензин, розріджувачі фарб та ацетон). ● Пристрій вмикати тільки після того, як будуть встановлені баки для чистої та брудної води. ● Не збирати пристроєм гострі або великі предмети, такі як уламки, гравій або деталі іграшок. ● Не заливати в бак для чистої води оцтову кислоту, засоби для видалення вапняного нальоту, ефірні олії або подібні речовини. Також стежити за тим, щоб ці речовини не потрапили у пристрій.

● Використовуйте прилад тільки на твердих підлогах з водонепроникним покриттям, наприклад лакованому паркеті, емальованій плитці або лінолеумі. ● Не використовувати пристрій для очищення килимів та килимових покриттів. ● Не перемищати пристрій підлоговою решіткою конвекторних систем опалення. Пристрій не може поглинати воду, що витікає, під час його перемищення решіткою. ● Забороняється експлуатація пристрою за температури нижче 0 °С. ● Зберігайте пристрій тільки у приміщеннях.

### Електричні компоненти

**⚠ НЕБЕЗПЕКА** ● Не занурювати пристрій у воду. ● Заборонено торкатися контактів чи дротів.

**⚠ ПОПЕРЕДЖЕННЯ** ● Пристрій має електричні компоненти, тому його не можна мити під проточною водою.

**⚠ ОБЕРЕЖНО** ● Роботи з ремонту доручати тільки авторизованій сервісній службі.

## Використання за призначенням

Цей пристрій придатний для комерційного і промислового використання, наприклад, в готелях, школах, лікарнях, фабриках, магазинах, офісах і приміщеннях, що здаються в оренду. Використовувати цей пристрій виключно відповідно до вказівок, що містяться в цій інструкції з експлуатації.

- Пристрій можна використовувати тільки для очищення вологостійких і стійких до полірування гладких підлог.
- Пристрій не придатний для очищення замерзлих підлог (наприклад, на холодильних складах).
- Пристрій не придатний для використання у вибухонебезпечному середовищі.

## Комплект поставки

Під час розпакування пристрою перевірити комплектацію. У разі нестачі приладдя або ушкоджень, отриманих під час транспортування, слід повідомити про це торговельній організації, яка продала пристрій.

## Опис пристрою

Рисунки див. на аркушах-вкладках.  
Малюнок А

- ① Сигнальна лампа
- ② Кнопка функції турборежиму
- ③ Вимикач УВИМК./ВИМК.
- ④ Рукоятка
- ⑤ Кнопка розблокування акумуляторного блока
- ⑥ Кріплення акумулятора
- ⑦ Ручка
- ⑧ Заводська табличка
- ⑨ Фільтр чистої води
- ⑩ Бак для чистої води
- ⑪ Ручка кришки
- ⑫ Мийна щітка
- ⑬ Кришка
- ⑭ Фіксувальні клапани
- ⑮ Контейнер для брудної води
- ⑯ Бак для брудної води
- ⑰ Контейнери для сміття
- ⑱ Затвор
- ⑲ Кришка
- ⑳ Дозуюча головка
- ㉑ Мийний засіб СА 50 С (0,5 л кругла пляшка)
- ㉒ Очисні валики (змінні)
- ㉓ \*Акумуляторний блок Battery Power 18/25 DW або Акумуляторний блок Battery Power+ 18/30 DW
- ㉔ \*Мережевий кабель для пристрою швидкого заряджання

- 25) \*Пристрій швидкого заряджання Battery Power 18/25  
або  
Пристрій швидкого заряджання  
Battery Power+ 18/60

- 26) Очисні валики

\*BR 30/1 C Вр Pack

## Введення в експлуатацію

### Заряджання акумуляторного блока

1. Зарядити акумуляторний блок (див. інструкції з експлуатації та інструкції з техніки безпеки акумуляторного блока і зарядного пристрою).

### Установлення акумуляторного блока

1. Установити акумуляторний блок у відсік для акумуляторного блока на пристрої і засунути до клацання.

Малюнок В

### Мийні засоби і засоби для догляду

#### УВАГА

*Використання непридатних миючих засобів і засобів для догляду*

*Використання непридатних миючих засобів і засобів для догляду може пошкодити пристрій і призвести до анулювання гарантії.  
Використовувати тільки миючі засоби KÄRCHER.  
Звернути увагу на правильне дозування.*

#### Вказівка

*За потреби для очищення підлог використовувати миючі засоби або засоби для догляду KÄRCHER.*

- Дотримуватись інформації виробника щодо дозування миючого засобу та засобу для догляду.
- Щоб уникнути утворення піни, у бак для чистої води спочатку налити чисту воду, а потім миючий засіб чи засіб для догляду.
- Щоб уникнути переповнення, залишати місце для миючого засобу або засобу для догляду під час заповнення водою.

### Заповнення бака для чистої води

1. Узяти бак для чистої води збоку за втоплені ручки і витягти його з пристрою.

Малюнок С

2. Відкрити кришку бака.

Малюнок D

3. Наповнити бак для чистої води чистою водою з-під крана (макс. 40 °C) максимум до позначки MAX. Якщо необхідно використовувати мийний засіб, слід долити відповідно менше чистої води.
4. За потреби в бак для чистої води залити миючий засіб або засіб для догляду KÄRCHER.

#### УВАГА

*Передозування або недостатнє дозування мийного засобу або засобу для догляду*

*Може призвести до незадовільних результатів очищення.*

*Дотримуйтесь рекомендованого дозування мийного засобу і засобу для догляду.*

#### Вказівка

*Для оптимального результату очищення та догляду ми рекомендуємо використовувати лише продукти KÄRCHER та дозуючу головку.*

5. Відкрити кришку круглої пляшки.

Малюнок E

6. Накрутити дозуючу головку на круглу пляшку.
7. Стискати круглу пляшку по центру до тих пір, поки необхідна кількість миючого засобу не потече в дозуючу головку.

Малюнок F

Слід взяти до уваги наступне:

- a специфікації виробника миючого засобу щодо співвідношення суміші миючого засобу і чистої води;
  - b відповідну шкалу на дозуючій голівці;
  - c ємність бака.
8. Відкрити кришку дозуючої головки.
  9. Залити мийний засіб у бак.

Малюнок G

10. Закрити кришку дозуючої головки.
11. Закрити кришку бака.
12. Вставити бак для чистої води в пристрій до фіксації.

## Експлуатація

### Загальні вказівки щодо обслуговування

#### УВАГА

##### Вологість

*Пошкодження майна у разі використання на чутливих підлогах*

*Перед використанням пристрою перевірити підлогу на водонепроникність у непомітному місці. Не очищувати чутливі до води покриття як, наприклад, необроблені коркові підлоги, оскільки може просочитись волога і пошкодити підлогу.*

#### УВАГА

*Ризик пошкодження вологою та мийними засобами, а також внаслідок перекидання пристрою*

*Ризик пошкодження чутливих підлог та очисних валиків через тривалий вплив вологи та мийних засобів.*

*Ризик пошкодження внаслідок перекидання пристрою.*

*Завжди встановлюйте пристрій у паркувальне положення під час перерв у роботі або після закінчення роботи.*

*Не притупляйте пристрій до стін, дверей або інших предметів, коли залишаєте його.*

#### УВАГА

##### Матеріальна шкода

*Пошкодження пристрою гострими, великими, громіздкими предметами.*

*Не використовуйте та не зберігайте пристрій на твердому смітті та твердих предметах, оскільки частки можуть застрягти під баком для брудної води та подрятати підлогу та бак для брудної води.*

*Перед початком роботи і зберіганням пристрою видалити з підлоги такі предмети, як уламки і галька.*

- Для досягнення оптимального результату прибирання випрати очисні валики в пральній машині за температури 60 °C перед першим використанням.

- Працювати заднім ходом у напрямку до дверей, щоб не залишалось слідів від взуття на щойно вимитій підлозі.

Малюнок H

- Очищення підлоги здійснюється шляхом пересування пристроєм уперед-назад зі швидкістю, як у разі використання пилососа.
- Активувати функцію турборежиму в разі сильного забруднення. Для цього натисніть і утримуйте кнопку функції турборежиму. За активованої функції турборежиму збільшуються число обертів валиків і кількість чистої води. Повільно переміщувати пристрій підлогою, не натискаючи на пристрій.

#### **Малюнок I**

- У разі блокування очисних валиків, наприклад, через заклинювання пристрій вимкнеться. Світлиться сигнальна лампа. Розблокувати валики. Щоб знову увімкнути пристрій, двічі натиснути вимикач УВІМК./ВИМК.

#### **Вказівка**

*Перше натискання видаляє помилку, друге*

*натискання вмикає пристрій.*

*Якщо не натиснути вимикач УВІМК./ВИМК., сигнальна лампа згасне через 10 с. Щоб увімкнути пристрій, натисніть один раз вимикач УВІМК./ВИМК.*

#### **Малюнок J**

- Коли ємність акумуляторного блока майже вичерпана, вимикач УВІМК./ВИМК. починає блимати.

#### **Малюнок K**

Натиснути вимикач УВІМК./ВИМК.

Пристрій вмикається.

Вийняти акумуляторний блок з пристроєм та зарядити його (див. главу *Завершення роботи*).

#### **Вказівка**

*Щоб уникнути шкідливого глибокого розрядження акумуляторного блока, пристрій самостійно вмикається до повного розрядження акумуляторного блока.*

- Під час кожної перерви у роботі і після закінчення роботи вимикати пристрій і встановлювати його у паркувальне положення. Коли пристрій знаходиться у паркувальному положенні, валики не торкаються підлоги.

#### **Малюнок L**

- Для паркування не притуляти пристрій до стін, дверей або інших предметів; а встановити його у паркувальне положення.

#### **Малюнок M**

### **Початок роботи**

#### **УВАГА**

**Неконтрольоване переміщення**

*Пошкодження пристроєм й машина*

*Під час увімкнення пристроєм щітки починають обертатись.*

*Міцно триматися за рукоятку, щоб пристрій не рухався сам по собі.*

#### **УВАГА**

**Бак для чистої або брудної води не встановлено**

*Матеріальна шкода*

*Перед початком прибирання переконайтеся, що бак для чистої води заповнений водою, а бак для брудної води встановлений у пристрій.*

1. Зняти очисні валики з пристроєм (див. главу *Очищення очисних валиків*).
2. Змочити валики чистою водою.

3. Установити валики.
4. Натиснути вимикач УВІМК./ВИМК.

#### **Малюнок N**

Пристрій вмикається.

5. Для видалення стійких забруднень активувати функцію турборежиму (див. главу *Загальні вказівки щодо обслуговування*).

### **Спорожнення бака для брудної води**

- Спорожнити бак для брудної води, як тільки бак для чистої води стане порожнім або пристрій більше не вбиратиме вологу і на підлозі залишатиметься вода.

1. Натиснути вимикач УВІМК./ВИМК.

#### **Малюнок L**

Пристрій вмикається.

2. Установити пристрій у паркувальне положення (див. главу *Загальні вказівки щодо обслуговування*).

3. Розблокувати обидва фіксувальні клапани на пристрої.

#### **Малюнок O**

Бак для брудної води від'єднається від пристроєм.

4. Підняти пристрій і відставити в сторону.
5. Щоб транспортувати бак для брудної води до місця спорожнення, тримати його не за кришку, а двома руками по боках контейнера. Тримати бак для брудної води горизонтально, інакше брудна вода може витекти.
6. Спорожнити бак для брудної води.

#### **Малюнок P**

Бруд, який залишився у баку для брудної води, змити проточною водою (див. главу *Очищення бака для брудної води*).

7. Очистити контейнери для сміття (див. главу *Очищення контейнерів для сміття*).
8. Установити бак для брудної води у пристрій у зворотному порядку.

### **Переривання роботи**

#### **УВАГА**

**Ризик пошкодження вологою та мийними засобами, а також внаслідок перекидання пристроєм**

*Ризик пошкодження чутливих підлог та очисних валиків через тривалий вплив вологи та мийних засобів.*

*Ризик пошкодження внаслідок перекидання пристроєм.*

*Завжди встановлюйте пристрій у паркувальне положення під час перерв у роботі або після закінчення роботи.*

*Не притуляйте пристрій до стін, дверей або інших предметів, коли залишаєте його.*

1. Натиснути вимикач УВІМК./ВИМК.

#### **Малюнок L**

Пристрій вмикається.

2. Установити пристрій у паркувальне положення (див. главу *Загальні вказівки щодо обслуговування*).

### **Промивання очисних валиків**

Завдяки функції промивання очисні валики можна додатково очищати у разі прибирання сильно забрудненої підлоги.

#### **Вказівка**

*Після закінчення роботи та перед зберіганням пристроєм очисні валики необхідно зняти та*



промити під проточною водою або випрати у пральній машині (див. главу Очищення очисних валиків). Функція промивання не замінює остаточного основного очищення.

1. Натиснути вимикач УВІМК./ВИМК.  
**Малюнок L**  
Пристрій вимикається.
2. Установити пристрій у паркувальне положення (див. главу Загальні вказівки щодо обслуговування).
3. Перевірити рівень заповнення бака для чистої води, він має становити не менше 50 %. Якщо потрібно, наповнити бак для чистої води відповідним чином (див. главу Заповнення бака для чистої води).
4. Натиснути й утримувати кнопку турборежиму.  
**Малюнок Q**
5. Натиснути й утримувати вимикач УВІМК./ВИМК. Приблизно через 3 с активується функція промивання, очисні валики обертаються і промиваються. Вимикач УВІМК./ВИМК. блимає.
6. Відпустити кнопку функції турборежиму і вимикач УВІМК./ВИМК.
7. Пристрій автоматично вимкнеться приблизно через 2 хв. Функцію промивання можна завершити у будь-який час, натиснувши вимикач УВІМК./ВИМК.
8. Спорожнити бак для брудної води (див. главу Спорожнення бака для брудної води).
9. Перевірити рівень заповнення бака для чистої води. Якщо потрібно, наповнити бак для чистої води відповідним чином (див. главу Заповнення бака для чистої води).

### Завершення роботи

1. Натиснути вимикач УВІМК./ВИМК.  
**Малюнок L**  
Пристрій вимикається.
2. Установити пристрій у паркувальне положення (див. главу Загальні вказівки щодо обслуговування).
3. Натиснути кнопку розблокування акумуляторного блока і витягнути акумуляторний блок з відсіку.  
**Малюнок R**
4. Зарядити акумуляторний блок. Навіть частково розряджений акумуляторний блок заряджати після застосування.

### УВАГА

#### Присохлий бруд

Присохлий бруд може надовго пошкодити пристрій.

Рекомендується повністю очищати пристрій після кожного використання.

5. Очистити пристрій (див. главу Очищення пристрою).

### Зберігання пристрою

### УВАГА

Ризик пошкодження та утворення запаху від рідин та вологого бруду

Рідини та вологий бруд у пристрої можуть призвести до накопичення бактерій та утворення запаху, коли пристрій не використовується чи зберігається.

Вологий бруд може висохнути у пристрої та на очисних валиках і погіршити ефективність очищення.

Злийте воду з баків для чистої та брудної води після закінчення роботи та перед зберіганням пристрою.

Очистіть бак для брудної води, контейнери для сміття та очисні валики.

Дайте очищеним валикам висохнути на повітрі, наприклад, встановленими на пристрої або у вертикальному положенні. Не кладіть вологі валики на чутливі до вологи поверхні, у закриті ємності або шафи.

1. Очистити пристрій (див. главу Очищення пристрою).
2. Очистити бак для брудної води (див. главу Очищення бака для брудної води).
3. Очистити контейнери для сміття (див. главу Очищення контейнерів для сміття).
4. Очистити очисні валики (див. главу Очищення очисних валиків).
5. Зарядити акумуляторний блок (див. інструкції з експлуатації акумуляторного блока і зарядного пристрою).
6. Установити пристрій у паркувальне положення (див. главу Загальні вказівки щодо обслуговування) і зберігати в сухому приміщенні.

### Транспортування

#### ⚠ ОБЕРЕЖНО

##### Недотримання ваги

Небезпека травмування та пошкодження

Під час транспортування враховувати вагу пристрою.

1. Для перенесення пристрою взятися за ручку під відсіком для акумуляторного блока.

##### Малюнок S

2. Під час транспортування в транспортних засобах закріплити пристрій згідно з чинними нормами для запобігання його ковзанню та перевертанню.

### Зберігання

#### ⚠ ОБЕРЕЖНО

##### Недотримання ваги

Небезпека травмування та пошкодження

Під час зберігання враховувати вагу пристрою.

Пристрій має зберігатися лише у приміщеннях.

1. Натиснути кнопку розблокування акумуляторного блока і витягнути акумуляторний блок з відсіку, щоб уникнути розряду акумуляторного блоку.

##### Малюнок R

### Очищення пристрою

#### Очищення пристрою

### УВАГА

Ризик пошкодження та утворення запаху від рідин та вологого бруду

Рідини та вологий бруд у пристрої можуть призвести до накопичення бактерій та утворення запаху, коли пристрій не використовується чи зберігається.

Вологий бруд може висохнути у пристрої та на очисних валиках і погіршити ефективність очищення.

Злийте воду з баків для чистої та брудної води після закінчення роботи та перед зберіганням пристрою.

Очистіть бак для брудної води, контейнери для сміття та очисні валики.

Дайте очищеним валикам висохнути на повітрі, наприклад, встановленими на пристрої або у вертикальному положенні. Не кладіть вологі валики на чутливі до вологи поверхні, у закриті ємності або шафи.

1. Натиснути вимикач УВІМК./ВИМК.

#### **Малюнок L**

Пристрій вимикається.

2. Установити пристрій у паркувальне положення (див. главу *Загальні вказівки щодо обслуговування*).
3. Витерти бруд і залишки мийного засобу з корпусу вологою ганчіркою.
4. Зняти бак для чистої води, спорожнити його і знову встановити у пристрій (див. главу *Заповнення бака для чистої води*).

### **Очищення бака для брудної води**

#### **УВАГА**

##### **Присохлий бруд**

Присохлий бруд може надовго пошкодити пристрій.

Рекомендується очищати пристрій після кожного використання.

Регулярно очищати бак для брудної води.

1. Натиснути вимикач УВІМК./ВИМК.

#### **Малюнок L**

Пристрій вимикається.

2. Установити пристрій у паркувальне положення (див. главу *Загальні вказівки щодо обслуговування*).
3. Спорожнити бак для брудної води (див. главу *Спорожнення бака для брудної води*).
4. Потягнути за ручку кришки та зняти кришку.

#### **Малюнок T**

5. Помити контейнер для брудної води і кришку проточною водою.

#### **Малюнок U**

6. Дати контейнеру для брудної води і кришці висохнути або висушити їх безворсовою ганчіркою.
7. Зібрати бак для брудної води у зворотному порядку і вставити його у пристрій.

### **Очищення контейнерів для сміття**

#### **УВАГА**

##### **Присохлий бруд**

Присохлий бруд може надовго пошкодити пристрій.

Рекомендується очищати пристрій після кожного використання.

Регулярно очищайте контейнери для сміття.

1. Натиснути вимикач УВІМК./ВИМК.

#### **Малюнок L**

Пристрій вимикається.

2. Установити пристрій у паркувальне положення (див. главу *Загальні вказівки щодо обслуговування*).
3. Демонтувати бак для брудної води (див. главу *Спорожнення бака для брудної води*).
4. Демонтувати контейнери для сміття.

- a Розфіксувати збоку контейнери для сміття і нахилити їх уперед.

- b Зняти контейнери для сміття убк.

#### **Малюнок V**

5. Промити обидва контейнери для сміття під проточною водою.

#### **Малюнок W**

6. Зняти щітку для очищення з кришки бака для брудної води та видалити бруд, що застряг у гребінцях (показано у рамці).
7. Установити обидва контейнери для сміття у зворотному порядку.

### **Очищення очисних валиків**

#### **УВАГА**

##### **Залишки мийного засобу в очисних валиках**

Піноутворення

Мити очисні валики під проточною водою після кожного використання або випрати їх у пральній машині.

#### **УВАГА**

Пошкодження у разі прання очисних валиків з використанням кондиціонера для білизни або у разі сушіння в сушарці

Пошкодження мікроволокон

Не використовуйте кондиціонер для білизни під час прання очисних валиків у пральній машині.

Не кладіть очисні валики в сушарку.

Не відбілювати і не прасувати очисні валики.

1. Натиснути вимикач УВІМК./ВИМК.

#### **Малюнок L**

Пристрій вимикається.

2. Установити пристрій у паркувальне положення (див. главу *Загальні вказівки щодо обслуговування*).
3. Узяти за заглиблені ручки збоку валиків і викрутити валики.

#### **Малюнок X**

4. Промити валики під проточною водою або випрати в пральній машині за температури макс. 60 °C.

#### **Малюнок Y**

5. Очистити приводи очисних валиків вологою ганчіркою.
6. Установити валики на приводи. Звернути увагу на колірне маркування внутрішньої сторони валика та привода валика (зелений до зеленого та синій до синього).

#### **Малюнок Z**

7. Установити валики на пристрій або дати їм висохнути у вертикальному положенні.

### **Очищення планок розподілу води**

#### **УВАГА**

##### **Присохлий бруд**

Присохлий бруд може надовго пошкодити пристрій.

Рекомендується очищати пристрій після кожного використання.

Регулярно очищайте планки розподілу води.

1. Натиснути вимикач УВІМК./ВИМК.

#### **Малюнок L**

Пристрій вимикається.

2. Установити пристрій у паркувальне положення (див. главу *Загальні вказівки щодо обслуговування*).

3. Демонтувати бак для брудної води (див. главу *Сторожження бака для брудної води*).
4. Демонтувати очисні валики (див. главу *Очищення очисних валиків*).
5. Зняти кришки з планок розподілу води.  
**Малюнок АА**

#### **Вказівка щодо встановлення**

*Звернути увагу на позначення сторін на кришках і на пристрої (L до L та R до R).*

6. Промити кришки під проточною водою.
7. Очистити обидві планки розподілу води (показано у рамці) вологою ганчіркою.  
**Малюнок АВ**

8. Перевірити вхідні отвори чистої води (стрілки) на наявність забруднення, за необхідністю видалити присохлий бруд щіткою для очищення.
9. Знову зібрати у зворотній послідовності.

### **Допомога в разі несправностей**

Несправності часто мають просту причину, яку можна усунути самостійно за допомогою інструкцій, наведених нижче. За наявності сумнівів або в разі неназваних несправностей слід звертатися до авторизованої сервісної служби.

#### **Очисні валики не обертаються, сигнальна лампа світиться**

Спрацювало аварійне вимкнення приводного двигуна, наприклад, через надмірний тиск на валики або наїзд на стіну чи кут.

- Двічі натиснути вимикач УВІМК./ВИМК. Під час прибирання рухати пристрій лише вперед і назад, не чинити на нього жодного тиску.

Очисні валики заблоковані.

- Перевірити, чи не застряг якийсь предмет у валиках. Видалити предмет, що застряг.
- Перевірити, чи не накопичилось сміття у контейнерах для сміття, і видалити його (див. главу *Очищення контейнерів для сміття*).
- Перевірити, чи правильно встановлені контейнери для сміття. Для цього зняти контейнери для сміття і вставити їх знову.

#### **Пристрій не вмикається**

Акумуляторний блок розряджений.

- Вийняти акумуляторний блок з відсіку та зарядити його (див. главу *Завершення роботи*).
- Уставити заряджений акумуляторний блок у відсік до кляцання (див. главу *Установлення акумуляторного блоку*).

Акумуляторний блок не зафіксований у відсіку.

- Уставити акумуляторний блок у відсік до кляцання (див. главу *Установлення акумуляторного блоку*).

#### **Пристрій не збирає бруд**

У баку для чистої води немає води.

- Заповнити бак для чистої водою (див. главу *Заповнення бака для чистої води*).

Бак для чистої води встановлений у пристрої неправильно.

- Встановити бак для чистої води таким чином, щоб він міцно тримався у пристрої.

Бак для брудної води відсутній або неправильно встановлений у пристрої.

- Перевірити, чи правильно встановлена кришка на контейнері для брудної води (див. главу *Очищення бака для брудної води*).
- Уставити бак для брудної води в пристрій і правильно закріпити його.

Контейнери для сміття відсутні або неправильно встановлені у баку для брудної води.

- Правильно вставити контейнери для сміття в бак для брудної води (див. главу *Очищення контейнерів для сміття*).

Очисні валики відсутні або неправильно встановлені у пристрої.

- Встановити валики або правильно прикрутити їх до приводів (див. главу *Очищення очисних валиків*).

Очисні валики брудні або зношені.

- Очистити або замінити очисні валики.

Планки розподілу води брудні.

- Очистити планки розподілу води (див. главу *Очищення планок розподілу води*).

#### **Очисні валики занадто сухі**

Очисні валики недостатньо зволожені.

- Змочити очисні валики, активуючи функцію турборежиму (див. главу *Загальні вказівки щодо обслуговування*).

Фільтр чистої води забруднений.

- Очистити фільтр чистої води.
  - a Зняти бак для чистої води (див. главу *Заповнення бака для чистої води*).
  - b Зняти фільтр чистої води.
  - c Промити фільтр чистої води під проточною водою.
  - d Знову зібрати у зворотній послідовності.

#### **Незадовільний результат очищення**

Очисні валики не були випрані перед першим використанням.

- Випрати очисні валики у пральній машині за температури 60 °C (див. главу *Очищення очисних валиків*).

Очисні валики брудні.

- Очистити очисні валики.

Очисні валики недостатньо зволожені.

- Змочити очисні валики, активуючи функцію турборежиму (див. главу *Початок роботи*).

Планки розподілу води брудні.

- Очистити планки розподілу води (див. главу *Очищення планок розподілу води*).

Використовувався неправильний мийний засіб або неправильне дозування.

- Використовувати тільки зазначені KÄRCHER мийні засоби і стежити за правильним дозуванням.

На підлозі присутні залишки сторонніх мийних засобів.

- Ретельно промити валики водою від залишків мийного засобу.
- Кілька разів помити підлогу за допомогою пристрою і чистих валиків без використання мийного засобу. Залишки мийного засобу на підлозі видаляються.

#### **Поглинання води не є оптимальним**

Контейнери для сміття неправильно встановлені у пристрої.

- Правильно встановити контейнери для сміття у пристрій (див. главу *Очищення контейнерів для сміття*).

Очисні валики зношені.

- Замінити очисні валики (див. главу *Очищення очисних валиків*).

#### **З пристрою витікає брудна вода**

Бак для брудної води заповнений.

- Спорожнити бак для брудної води (див. главу *Спороження бака для брудної води*).

Бак для брудної води встановлений у пристрої неправильно.

- Правильно встановити бак для брудної води у пристрій (див. главу *Спороження бака для брудної води*).

Контейнери для сміття неправильно встановлені у пристрої.

- Правильно встановити контейнери для сміття у пристрій (див. главу *Очищення контейнерів для сміття*).

Бак для брудної води пошкоджений.

- Звернутися до авторизованої сервісної служби.

## Гарантія

У кожній країні діють відповідні гарантійні умови, встановлені уповноваженою організацією збуту нашої продукції в цій країні. Можливі несправності приладу протягом гарантійного строку ми усуваємо безкоштовно, якщо причина несправності полягає в дефектах матеріалів або виробничому браку. У разі виникнення претензій протягом гарантійного строку прохання звертатися, маючи при собі чек про покупку, до торговельної організації, що продала продукт, або до найближчої уповноваженої служби сервісного обслуговування.

(Адреси див. на звороті)

## Приладдя та запасні деталі

Слід використовувати лише оригінальне приладдя та оригінальні запасні частини, тому що саме вони гарантують безпеку та безперебійну експлуатацію пристрою.

Інформація щодо приладдя та запасних частин міститься на сайті [www.kaercher.com](http://www.kaercher.com).

## Перелік запасних частин

Використовуйте лише оригінальні акумуляторні батареї KÄRCHER. Використовувати акумуляторні батареї, що не перезаряджаються, не дозволяється.

Позначення	Номер для замовлення
Комплект валиків, стандартні, сірі/сині	4.030-088.0
Комплект валиків, жорсткі, сірі/зелені	4.030-126.0
СА 50 С, Floor Pro Professional (1,0 л)	6.296-053.0
Дозуюча головка	6.393-185,0
Акумуляторний блок Battery Power 18/25 DW	
Акумуляторний блок Battery Power 18/50 DW	
Акумуляторний блок Battery Power+ 18/30 DW	
Пристрій швидкого заряджання Battery Power 18/25	2.445-032.0
Пристрій швидкого заряджання Battery Power+ 18/60	2.445-044.0
Універсальний зарядний пристрій Battery Power+ 18-36/60	2.445-054.0

## Декларація про відповідність стандартам ЄС

Цим ми повідомляємо, що нижче зазначена машина на основі своєї конструкції та конструктивного виконання, а також у випущеної у продаж моделі, відповідає спеціальним основним вимогам щодо безпеки та захисту здоров'я представлених нижче директив ЄС. У разі внесення неузгоджених із нами змін до машини ця заява втрачає свою чинність.

Виріб: Очишувач для підлоги

Тип: 1.783-xxx

### Відповідні директиви ЄС

2006/42/EG (+2009/127/EG)

2014/30/ЄС

2011/65/ЄС

### Застосовувані гармонізовані стандарти

EN 60335-1

EN 60335-2-72

EN 62233: 2008

EN 55014-1: 2017 + A11: 2020

EN 55014-2: 2015

EN IEC 63000: 2018

Особи, що нижче підписалися, діють від імені та за довіреністю керівництва.



H. Jenner

Chairman of the Board of Management



S. Reiser

Director Regulatory Affairs & Certification

Особа, відповідальна за ведення документації:

Ш. Райзер (S. Reiser)

Alfred Kärcher SE & Co. KG

Alfred-Kärcher-Str. 28 - 40

71364 Winnenden (Germany)

Тел.: +49 7195 14-0

Факс: +49 7195 14-2212

м. Вінненден, 01.04.2021

## Технічні характеристики

### Електричне підключення

Номінальна напруга	V	18 DC
Номінальна потужність	W	70
Клас захисту		III

Ступінь захисту IPX4

### Робочі характеристики пристрою

Оберти циліндричних щіток за хвилину, рівень очищення 1	об/хв	500
Оберти циліндричних щіток за хвилину, функція турборежиму	об/хв	650
Час роботи у разі повної зарядки акумулятора	мін	45

### Об'єм заповнення

Об'єм бака для чистої води	ml	1000
Об'єм бака для брудної води	ml	700

### Розміри та вага

Маса (без приладдя та миючих рідин)	kg	6,1
Довжина	mm	340

Ширина	mm	305
Висота	mm	1200
<b>Розраховані значення згідно з EN 60335-2-72</b>		
Значення вібрації на руці/кисті	m/s <sup>2</sup>	0,4
Похибка K	m/s <sup>2</sup>	0,2
Рівень звукового тиску L <sub>рА</sub>	dB(A)	55
Похибка K <sub>рА</sub>	dB(A)	2
Рівень звукової потужності L <sub>WA</sub> + похибка K <sub>WA</sub>	dB(A)	71

Зберігається право на внесення технічних змін.

## 目录

一般注意事项.....	205
环境保护.....	205
安全提示.....	205
按规定使用.....	205
供货范围.....	206
设备说明.....	206
投入运行.....	206
运行.....	206
运输.....	208
存放.....	208
清洁设备.....	208
故障时的帮助.....	209
质量保证.....	210
附件和备件.....	210
欧盟一致性声明.....	210
技术参数.....	210

## 一般注意事项

首次使用设备前，请阅读随附的设备、蓄电池组和充电器的原厂操作说明书。按照其中的说明进行操作。请妥善保管好这些手册，以备日后或供货后的设备所有者查阅。

- 不遵守操作说明书可能会导致设备损坏，并且对操作人员和其他人员构成危险。
- 如有运输损坏，立即通知经销商。
- 打开包装时，检查包装内容物是否有配件缺失或者损坏。

## 环境保护



包装材料可以回收利用。请按照环保要求处理包装。



电气和电子设备含有宝贵的可再利用的材料以及诸如电池、蓄电池或油等若使用不当或处理错误会对人体健康和环境造成潜在性危险的组成部分。为了设备按规定运行，需要这些组件。用符号标记的设备不得与生活垃圾一同处理。

内部材料提示 (REACH)  
最新的内部材料信息请您在如下链接中查找：  
[www.kaecher.com/REACH](http://www.kaecher.com/REACH)

## 安全提示

在您第一次使用设备之前，请先阅读本安全章节和原厂操作说明书，并遵守。为日后使用或其他所有者使用方便请妥善保管原厂操作说明书。

- 除了操作说明书的提示外，还要遵守法律上一般安全规定和意外事故防范规定。
- 设备上相应的警告、指示标志为无风险的运行提供重要提示。

## 危险等级

### △ 危险

- 提示导致人员重伤或死亡的直接威胁性危险。

### △ 警告

- 提示可能导致人员重伤或死亡的危险状况。

### △ 小心

- 提示可能导致轻度伤害的危险状况。

### 注意

- 提示可能产生财产损失的危险状况。

## 蓄电池组和充电器

此外，请阅读蓄电池组和充电器随附的操作说明书和安全提示。

本设备可以使用备件清单中列出的 18 V Kärcher Battery Power 和 18 V Kärcher Battery Power+ 蓄电池组运行。

## 安全处理

△ 危险。窒息危险。让儿童远离包装薄膜。

△ 警告。只有接受设备操作培训的人员或持有操作资格证明并明确被任命操作的人员才能使用本设备。● 仅使用本设备来清洗。请注意遵守地方现行的规定，并在操作设备时留意他人的存在，尤其是儿童。● 请遵守危险区域（例如加油站）内的相应安全规定。严禁在有爆炸危险的区域内操作设备。● 儿童及不熟悉本说明书的人员不得操作该设备。地方规定可能会对操作员的年龄有限制。● 身体、感官或精神有缺陷者或缺乏知识经验者（包括儿童）不得使用本设备。● 儿童不得玩耍本设备。● 照顾好儿童，以确保他们不用设备玩耍。● 身体部位（例如手指、头发）务必远离旋转的清洁辊。尖锐物体（例如碎片）可能导致受伤危险。清洁吸尘头时要保护好双手。

△ 小心。如果清洗机之前掉落，存在明显的损坏或不密封，则不得使用该清洗机。● 只根据说明或插图操作或存放设备。● 设备运行期间不可无人看管。● 执行所有保养与维护工作之前关闭设备并且拆下蓄电池组。

注意。本设备只能在室内使用。● 避免设备损坏。不得在水箱中加入溶剂、含有溶剂的液体或未经稀释的酸（如清洁剂、汽油、油漆稀释剂和丙酮）。● 只有在安装清水箱和污水箱后才能启动设备。● 不得用设备抽取锋利或较大物体，例如器皿碎片、鹅卵石或玩具部件。● 不得在清水箱中加注醋酸、除垢剂、香精油或类似物质。另请注意不要用设备抽取这些材料。● 该设备仅可在带防水涂层的硬质地面上使用，例如涂漆的镶木地板、涂釉的瓷砖、油毡。● 请勿使用该设备清洗地板垫或地毯。● 不得将设备放到对流式加热器的地面回风口上。如果设备拖过地面回风口上时，它无法吸入溢出的水。● 勿在 0 °C 以下使用本设备。● 只能在室内存放本设备。

## 电气组件

△ 危险。不得将设备浸泡在水中。● 不得接触触点或电线。

△ 警告。设备带有电气零部件，不得在流水下清洁设备。

△ 小心。只允许经过授权的客户服务人员进行维修工作。

## 按规定使用

本设备适用于商业和工业用途，例如酒店、学校、医院、工厂、商店、办公室或租赁业务。务必按照本使用说明书的说明使用本设备。

- 本设备只允许用于清洁对潮湿和抛光不敏感的光滑地面。
- 本设备不适合清洁冰冻地面（例如冷库）。
- 本设备不适用于在有爆炸危险的环境中使用。

## 供货范围

打开包装时请检查产品是否齐全。附件缺失或运输损坏时，请通知您的经销商。

## 设备说明

插图参见折叠式插页。

图 A

- ① 警告灯
- ② 加速功能按钮
- ③ 启动/关闭开关
- ④ 手柄
- ⑤ 蓄电池组解锁按钮
- ⑥ 蓄电池槽
- ⑦ 把手
- ⑧ 铭牌
- ⑨ 清水过滤器
- ⑩ 清水箱
- ⑪ 盖把手
- ⑫ 清洁刷
- ⑬ 盖子
- ⑭ 锁扣
- ⑮ 污水盘
- ⑯ 污水箱
- ⑰ 垃圾箱
- ⑱ 封盖
- ⑲ 盖子
- ⑳ 计量头
- ㉑ 清洁剂 CA 50 C (0.5 升圆瓶)
- ㉒ 清洁辊（替换）
- ㉓ \*蓄电池组 Battery Power 18/25 DW  
或  
蓄电池组 Battery Power+ 18/30 DW
- ㉔ \*快速充电器电源线
- ㉕ \*快速充电器 Battery Power 18/25  
或  
快速充电器 Battery Power+ 18/60
- ㉖ 清洁辊

\*BR 30/1 C Bp Pack

## 投入运行

### 给蓄电池组充电

1. 给蓄电池组充电（参见蓄电池组和充电器的操作说明书和安全说明）。

## 装入蓄电池组

1. 将蓄电池组推入设备上的蓄电池槽内，直到听到卡入声。

图 B

## 清洁和养护剂

### 注意

#### 使用不合适的清洁剂和护理剂

使用不合适的清洁剂和护理剂可能会损坏设备并导致失去保修。

仅限使用 KÄRCHER 清洁剂。

注意正确的剂量。

#### 提示

根据需要在清洁地面时使用 KÄRCHER 清洁剂或护理剂。

- 在加入清洁和养护剂时，请注意制造商的用量说明。
- 为避免起泡，先向清水箱中加水，然后再注入清洁或养护剂。
- 为避免溢出，加水时要为清洁或养护剂留出空间。

## 加注清水箱

1. 抓住清水箱两侧的隐藏式把手，然后将清水箱从设备中取出。

图 C

2. 打开水箱盖。

图 D

3. 向清水箱中注入干净的自来水（最高 40° C），最多至 MAX 标记处。如要使用清洁剂，则相应地少加些清水。
4. 如有必要，在清水箱中加入 KÄRCHER 清洁或养护剂。

### 注意

#### 清洁或养护剂的用量过多或用量不足

可能导致清洁效果不佳。

遵守清洁或养护剂的推荐用量。

#### 提示

为获得最佳清洁和养护效果，我们建议只使用 KÄRCHER 产品和计量头。

5. 拧下圆瓶的密封盖。

图 E

6. 将计量头拧到圆瓶上。
7. 挤压圆瓶中心，直到所需量的清洁剂流入计量头。

图 F

请考虑以下事项：

- a 清洁剂制造商对清洁剂和清水混合比例的规定
  - b 计量头上的相应刻度
  - c 水箱容量
8. 打开计量头上的盖子。
  9. 将清洁剂注入水箱。

图 G

10. 关闭计量头上的盖子。
11. 关闭水箱盖。
12. 将清水箱装入设备，直至其卡入。

## 运行

### 关于操作的一般注意事项

### 注意

#### 潮湿

损坏敏感地面

使用设备之前，在不显眼处检查地面的耐水性。

不得清洁水敏性地面，例如未经处理的木塞板地板，因为潮气可渗透进去并损坏地面。

## 注意

### 潮湿和清洁剂以及设备翻倒有造成损坏的风险

由于长时间地暴露在潮湿和清洁剂中，敏感的地面和清洁辊有损坏的风险。

设备翻倒有造成财产损失的风险。

在工作中断以及工作结束后，请务必将设备移至停放位置。

停放时切勿将设备靠在墙壁、门或其他物体上。

## 注意

### 财产损失

大型、尖锐、笨重的物体会对设备造成材料损坏。

请勿在坚硬、粗糙的污垢和硬物上使用或存放设备，因为污水箱下方的零件可能会被卡住并导致地面和污水箱被划伤。

在开始工作和存放设备之前，清除地面上的碎片和石子等物体。

- 为获得最佳清洁效果，首次使用前请在清洗机中用 60 ° C 的热水清洗清洁辊。

- 向后朝门方向工作，以避免在刚清洁过的地面上留下鞋印。

#### 图 H

- 通过以类似于吸尘的速度来回移动设备来清洁地面。

- 脏污严重时启用加速功能。为此，按住加速功能按钮。启用加速功能后，辊子速度和清水量增加。将设备在地面上缓慢滑动，不要对设备施加压力。

#### 图 I

- 如果清洁辊堵塞（例如由于卡住），设备将关闭。警告灯亮起。清除堵塞物。

如要重新启动设备，请按两次启动/关闭开关。

## 提示

第一次按下可以清除错误，第二次按下即可启动设备。

如果不按下启动/关闭开关，警告灯将在 10 秒后熄灭。如要启动设备，请按一次启动/关闭开关。

#### 图 J

- 当蓄电池组的电量即将耗尽时，启动/关闭开关开始闪烁。

#### 图 K

按下启动/关闭开关。

关闭设备。

将蓄电池组从设备中取出并为其充电（参见章节 结束运行）。

## 提示

为避免蓄电池组深度放电而造成损害，设备会在蓄电池组完全放电之前自行关闭。

- 每当工作中断和工作结束时，关闭设备并将其移至停放位置。当设备处于停放位置时，清洁辊不接触地面。

#### 图 L

- 停放时请勿将设备靠在墙壁、门或其他物体上，而应置于停放位置。

#### 图 M

## 开始工作

## 注意

### 不受控制的移动

设备和财产损失

一旦启动设备，清洁辊就会开始转动。

握住手柄，以免设备自行移动。

## 注意

### 未使用的清水箱或污水箱

财产损失

开始清洁工作之前，确保清水箱已注水并且污水箱已装入设备中。

- 将清洁辊从设备上取下（参见章节 清洗清洁辊）。
- 用清水润湿清洁辊。

- 安装清洁辊。
- 按下启动/关闭开关。

#### 图 N

设备接通。

- 启用加速功能，以清洁顽固污垢（参见章节 关于操作的一般注意事项）。

## 清空污水箱

- 一旦清水箱变空或设备不再吸水并且还有水残留在地面上，请立即清空污水箱。

- 按下启动/关闭开关。

#### 图 L

关闭设备。

- 将设备置于停放位置（参见章节 关于操作的一般注意事项）。

- 将设备上的两个锁扣脱开。

#### 图 O

污水箱与设备分离。

- 提起设备并将其放在一边。

- 如要搬运至清空点，请勿抓住污水箱盖子，而是用双手握住集水盘两侧。让污水箱保持水平，否则污水会溢出。

- 清空污水箱。

#### 图 P

如有顽固污垢，用自来水冲洗污水箱（参见章节 清洁污水箱）。

- 清洁垃圾盒（参见章节 清洁垃圾盒）。

- 按照相反的顺序将污水箱装入设备。

## 中断运行

## 注意

### 潮湿和清洁剂以及设备翻倒有造成损坏的风险

由于长时间地暴露在潮湿和清洁剂中，敏感的地面和清洁辊有损坏的风险。

设备翻倒有造成财产损失的风险。

在工作中断以及工作结束后，请务必将设备移至停放位置。

停放时切勿将设备靠在墙壁、门或其他物体上。

- 按下启动/关闭开关。

#### 图 L

关闭设备。

- 将设备置于停放位置（参见章节 关于操作的一般注意事项）。

## 冲洗清洁辊

在污垢堆积严重的情况下，可以使用冲洗功能对清洁辊进行中间清洁。

## 提示

在工作结束后以及存放设备之前，必须将清洁辊取下并用流水或在清洗机中清洗（参见章节 清洗清洁辊）。冲洗功能不能代替最后的基本清洁。

- 按下启动/关闭开关。

#### 图 L

关闭设备。

- 将设备置于停放位置（参见章节 关于操作的一般注意事项）。

- 检查清水箱中的水位，必须至少为 50%。

如有必要，相应地加注清水箱（参见章节 加注清水箱）。

- 按下加速按钮并按住。

#### 图 Q

- 按下启动/关闭开关并按住。

大约 3 秒后，冲洗功能激活，清洁辊旋转并被冲洗。

启动/关闭开关闪烁。

- 松开加速功能按钮和启动/关闭开关。

- 设备在大约 2 分钟后自动关闭。

冲洗功能可以随时通过按下启动/关闭开关停止。

8. 清空污水箱 (参见章节 *清空污水箱*)。
9. 检查清水箱中的水位, 如有必要, 相应地加注清水箱 (参见章节 *加注清水箱*)。

### 结束运行

1. 按下启动/关闭开关。  
**图 L**  
关闭设备。
2. 将设备置于停放位置 (参见章节 *关于操作的一般注意事项*)。
3. 按下蓄电池组解锁按钮, 将蓄电池组从蓄电池槽中拉出。  
**图 R**
4. 给蓄电池组充电。  
即使部分放电的蓄电池组也需要在使用后充电。

### 注意

#### 顽固污垢

- 顽固污垢会损坏设备。  
建议每次使用后彻底清洁设备。
5. 清洁设备 (参见章节 *清洁设备*)。

### 保管设备

### 注意

#### 液体和潮湿污垢有造成损坏和产生异味的风险

在设备不使用时或存放期间, 设备中的液体和潮湿污垢会导致细菌积聚和产生异味。

潮湿污垢会在设备中和清洁辊上变干, 从而影响设备的清洁性能。

在工作结束后和存放设备之前, 清空清水箱和污水箱。

清洁污水箱、垃圾箱和清洁辊。  
将干净的清洁辊在空气中风干, 例如安装在设备上或直立放置。请勿将潮湿的清洁辊放在对潮湿敏感的表面、密闭容器或柜子中。

1. 清洁设备 (参见章节 *清洁设备*)。
2. 清洁污水箱 (参见章节 *清洁污水箱*)。
3. 清洁垃圾箱 (参见章节 *清洁垃圾箱*)。
4. 清洗清洁辊 (参见章节 *清洗清洁辊*)。
5. 给蓄电池组充电 (参见蓄电池组和充电器的操作说明书)。
6. 将设备置于停放位置 (参见章节 *关于操作的一般注意事项*), 并存放在干燥的室内。

### 运输

### △ 小心

#### 忽视重量

受伤与损坏危险

运输时注意设备的重量。

1. 搬运设备时, 请抓住蓄电池组槽下方的把手。  
**图 S**
2. 用车辆运输设备时, 请按照适用的准则固定设备以防滑落和翻倒。

### 存放

### △ 小心

#### 忽视重量

受伤与损坏危险

存放时注意设备的重量。

本修剪机只允许存放在室内。

1. 按下蓄电池组解锁按钮, 并将蓄电池组从蓄电池槽中拉出, 以避免蓄电池组放电。

**图 R**

## 清洁设备

### 清洁设备

### 注意

#### 液体和潮湿污垢有造成损坏和产生异味的风险

在设备不使用时或存放期间, 设备中的液体和潮湿污垢会导致细菌积聚和产生异味。

潮湿污垢会在设备中和清洁辊上变干, 从而影响设备的清洁性能。

在工作结束后和存放设备之前, 清空清水箱和污水箱。

清洁污水箱、垃圾箱和清洁辊。

将干净的清洁辊在空气中风干, 例如安装在设备上或直立放置。请勿将潮湿的清洁辊放在对潮湿敏感的表面、密闭容器或柜子中。

1. 按下启动/关闭开关。

**图 L**

关闭设备。

2. 将设备置于停放位置 (参见章节 *关于操作的一般注意事项*)。
3. 用湿布擦去外壳上的污垢和残余清洁剂。
4. 取出清水箱, 清空后将其放回设备中 (参见章节 *加注清水箱*)。

### 清洁污水箱

### 注意

#### 顽固污垢

顽固污垢可能会对设备造成永久损坏。

建议在每次使用后清洁设备。

定期清洁污水箱。

1. 按下启动/关闭开关。

**图 L**

关闭设备。

2. 将设备置于停放位置 (参见章节 *关于操作的一般注意事项*)。
3. 清空污水箱 (参见章节 *清空污水箱*)。
4. 拉动盖把手, 取下盖子。

**图 T**

5. 用自来水清洗污水盘和盖子。

**图 U**

6. 将污水盘和盖子晾干或用无绒布擦干。
7. 按照相反的顺序组装污水箱, 然后将其装入设备。

### 清洁垃圾箱

### 注意

#### 顽固污垢

顽固污垢可能会对设备造成永久损坏。

建议在每次使用后清洁设备。

定期清洁垃圾箱。

1. 按下启动/关闭开关。

**图 L**

关闭设备。

2. 将设备置于停放位置 (参见章节 *关于操作的一般注意事项*)。
3. 拆卸污水箱 (参见章节 *清空污水箱*)。
4. 拆卸垃圾箱。
  - a 将垃圾箱从两侧脱开并向前转动。
  - b 取出垃圾箱并放置在一边。

**图 V**

5. 用流水清洗两个垃圾箱。

**图 W**

6. 从污水箱盖子上取下清洁刷, 清除梳齿上的顽固污垢 (如图中方框所示)。
7. 按照相反的顺序安装两个垃圾箱。



## 清洗清洁辊

### 注意

#### 清洁辊中的残余清洁剂

起泡

每次使用后用流水或在清洗机中清洗清洁辊。

### 注意

#### 用织物柔软剂清洗清洁辊或使用滚筒式烘干机会造成损坏

对微纤维造成损害

在清洗机中清洗清洁辊时，请勿使用织物柔软剂。

请勿将清洁辊放入滚筒式烘干机中。

请勿漂白或熨烫清洁辊。

1. 按下启动/关闭开关。

#### 图 L

关闭设备。

2. 将设备置于停放位置（参见章节 *关于操作的一般注意事项*）。

3. 抓住清洁辊两侧的隐藏式把手，然后拧下清洁辊。

#### 图 X

4. 用流水或在清洗机中用最高 60 °C 的热水清洗清洁辊。

#### 图 Y

5. 用湿布清洁辊驱动装置。

6. 将清洁辊转动到辊驱动装置上。注意辊内侧和辊驱动装置的颜色分配（绿色到绿色，蓝色到蓝色）。

#### 图 Z

7. 将清洁辊通过安装在设备上或直立放置进行晾干。

## 清洁分水条

### 注意

#### 顽固污垢

顽固污垢可能会对设备造成永久损坏。

建议在每次使用后清洁设备。

定期清洁分水条。

1. 按下启动/关闭开关。

#### 图 L

关闭设备。

2. 将设备置于停放位置（参见章节 *关于操作的一般注意事项*）。

3. 拆卸污水箱（参见章节 *清空污水箱*）。

4. 拆卸清洁辊（参见章节 *清洗清洁辊*）。

5. 取下分水条上的盖子。

#### 图 AA

#### 组装提示

注意盖子和设备上的侧面标记（L 到 L，R 到 R）。

6. 用流水清洗盖子。

7. 用湿布清洁两个分水条（如图中方框所示）。

#### 图 AB

8. 检查清水进水口（箭头）是否有污垢，如有必要，用清洁刷清除顽固污垢。

9. 按照相反的顺序进行组装。

## 故障时的帮助

故障原因常常很简单，借助以下概述即可自己排除故障。如有疑问或故障在这里未列出，请联系授权的客户服务部。

#### 清洁辊不旋转，警告灯亮起

驱动电机的安全关断装置已触发，例如由于清洁辊上的压力太大，或者靠墙或墙角移动。

● 按两下启动/关闭开关。

清洁设备时只需前后移动，不要对设备施加压力。

清洁辊堵塞。

● 检查清洁辊上是否有物体卡住。清除被卡住的物体。

● 检查垃圾盒中是否有污物堆积，并将其清除（参见章节 *清洁垃圾盒*）。

● 检查垃圾盒是否正确装入。为此，取出垃圾盒并重新装入。

#### 设备无法启动

蓄电池组已空。

● 从蓄电池槽中取出蓄电池组并为其充电（参见章节 *结束运行*）。

● 将充好电的蓄电池组推入蓄电池槽内，直到听到卡入声（参见章节 *装入蓄电池组*）。

蓄电池组未卡入蓄电池槽。

● 将蓄电池组推入蓄电池槽内，直到听到卡入声（参见章节 *装入蓄电池组*）。

#### 设备不吸尘

清水箱中没有水。

● 将水注入清水箱（参见章节 *加注清水箱*）。

清水箱未正确安装在设备中。

● 装入清水箱，使其牢固地固定在设备中。

污水箱丢失或未正确安装在设备中。

● 检查盖子是否正确安装在污水盘上（参见章节 *清洁污水箱*）。

● 将污水箱装入设备并正确固定。

垃圾盒丢失或未正确安装在污水箱中。

● 将垃圾盒正确装入污水箱（参见章节 *清洁垃圾盒*）。

清洁辊丢失或未正确安装在设备中。

● 装入清洁辊或将其正确地拧到辊驱动装置上（参见章节 *清洗清洁辊*）。

清洁辊变脏或磨损。

● 清洁或更换清洁辊。

分水条脏污。

● 清洁分水条（参见章节 *清洁分水条*）。

#### 清洁辊太干

清洁辊未充分润湿。

● 通过启用加速功能润湿清洁辊（参见章节 *关于操作的一般注意事项*）。

清水过滤器脏污。

● 清洁清水过滤器。

a 取下清水箱（参见章节 *加注清水箱*）。

#### 图 AC

b 取下清水过滤器。

c 用流水清洗清水过滤器。

d 按照相反的顺序进行组装。

#### 清洁效果不理想

清洁辊在首次使用前未清洗。

● 在清洗机中用 60 °C 的热水清洗清洁辊（参见章节 *清洗清洁辊*）。

清洁辊脏污。

● 清洗清洁辊。

清洁辊未充分润湿。

● 通过启用加速功能润湿清洁辊（参见章节 *开始工作*）。

分水条脏污。

● 清洁分水条（参见章节 *清洁分水条*）。

使用了不正确的清洁剂或用量错误。

● 仅使用指定的 KÄRCHER 清洁剂，并注意用量适当。

地面上有其他清洁剂的残留物。

● 用水彻底清除清洁辊上的残余清洁剂。

● 用设备和干净的清洁辊反复清洁地面，不使用清洁剂。

清除地面上的残余清洁剂。

#### 吸水不理想

垃圾盒未正确安装在设备中。

● 将垃圾盒正确装入设备（参见章节 *清洁垃圾盒*）。

清洁辊磨损。

● 更换清洁辊（参见章节 *清洗清洁辊*）。

#### 污水从设备中溢出

污水箱已满。

● 清空污水箱（参见章节 *清空污水箱*）。

污水箱未正确安装在设备中。

- 将污水箱正确装入设备中（参见章节 *清空污水箱*）。
- 将垃圾盒正确装入设备中（参见章节 *清洁垃圾盒*）。
- 污水箱损坏。
- 联系授权的客户服务中心。

## 质量保证

我们的主管销售公司所发布的质量保证条件在每个国家均适用。在质量保证期内，如果您的产品发生了任何故障，我们都将为您提供免费维修，但是这种故障应当是由于机身材料或制造上的缺陷造成的。如属质量保证情况，请凭发票联系贵方经销商或就近联系获得授权的客户服务点。（地址详见背面。）

## 附件和备件

只允许使用原厂附件和备件，它们可以确保设备安全无故障地运行。

关于附件和备件的信息参见 [www.kaercher.com](http://www.kaercher.com)。

## 备件清单

只能使用 KÄRCHER 原装蓄电池组，不得使用无法反复充电的电池。

名称	订货号
辊套件，标准，灰色/蓝色	4.030-088.0
辊套件，硬质，灰色/绿色	4.030-126.0
CA 50 C, Floor Pro Professional (1.0 l)	6.296-053.0
计量头	6.393-185.0
蓄电池组 Battery Power 18/25 DW	
蓄电池组 Battery Power 18/50 DW	
蓄电池组 Battery Power+ 18/30 DW	
快速充电器 Battery Power 18/25	2.445-032.0
快速充电器 Battery Power+ 18/60	2.445-044.0
万能充电器 Battery Power+ 18-36/60	2.445-054.0

## 欧盟一致性声明

我们在此声明，基于其设计和结构以及我们投入市场的款型，下述机器满足欧盟指令的相关基本安全健康要求。如果在没有与我方协商的情况下更改机器，本声明失效。

产品：洗地机

类型：1.783-xxx

### 相关的欧盟指令

2006/42/EC (+2009/127/EC)

2014/30/EU

2011/65/EU

### 应用的协调标准

EN 60335-1

EN 60335-2-72

EN 62233: 2008

EN 55014-1: 2017 + A11: 2020

EN 55014-2: 2015

EN IEC 63000: 2018

签署人受董事会的委托并且全权处理相关事宜。



H. Jenner

Chairman of the Board of Management



S. Reiser

Director Regulatory Affairs & Certification

文档全权代表：

S. Reiser

Alfred Kärcher SE & Co. KG

Alfred-Kärcher-Str. 28 - 40

71364 Winnenden (德国)

电话：+49 7195 14-0

传真：+49 7195 14-2212

Winnenden, 2021/04/01

## 技术参数

### 电源连接

额定电压	V	18 DC
额定功率	W	70
防护等级		III

### 防护类型

防护类型	IPX4
------	------

### 设备性能

执行清洁等级 1 时的清洁辊每分钟转速	转/分钟	500
---------------------	------	-----

执行加速功能时的清洁辊每分钟转速	转/分钟	650
------------------	------	-----

蓄电池充满电时的工作时间	min	45
--------------	-----	----

### 添加量

清水箱容积	ml	1000
-------	----	------

污水箱容积	ml	700
-------	----	-----

### 尺寸和重量

重量（不含附件和清洁剂）	kg	6,1
--------------	----	-----

长度	mm	340
----	----	-----

宽度	mm	305
----	----	-----

高度	mm	1200
----	----	------

### 根据 EN 60335-2-72 标准测得的数值

手臂振动值	m/s <sup>2</sup>	0,4
-------	------------------	-----

不确定度 K	m/s <sup>2</sup>	0,2
--------	------------------	-----

声压级 L <sub>pA</sub>	dB(A)	55
---------------------	-------	----

不确定度 K <sub>pA</sub>	dB(A)	2
----------------------	-------	---

声功率级 L <sub>WA</sub> + 不确定度 K <sub>WA</sub>	dB(A)	71
---	-------	----

保留技术参数更改权利。

## قائمة قطع الغيار

يجب استخدام غلب البطاريات الأصلية من KÄRCHER، وعدم استخدام البطاريات غير القابلة لإعادة الشحن.

رقم الطلب	التسمية
4.030-088.0	طقم بكرات، قياسي، رمادي / أزرق
4.030-126.0	طقم بكرات، صلب، رمادي / أخضر
6.296-053.0	Floor Pro Professional, CA 50 C (1,0 لتر)
6.393-185.0	رأس المعايرة
	بطارية Battery Power 18/25 DW
	بطارية Battery Power 18/50 DW
	حزمة البطارية Battery Power+ 18/30 DW
2.445-032.0	الشاحن السريع Battery Power 18/25
2.445-044.0	شاحن سريع Battery Power+ 18/60
2.445-054.0	شاحن سريع عام Battery Power+ 18-36/60

## البيانات الفنية

### توصيل الطاقة

DC 18	V	جهد إسمي
70	W	إدخال الطاقة المقدر
III		فئة الحماية

IPX4

نوع الحماية

### أداء الجهاز

500	التنظيف 1	عدد لفات البكرة لكل دقيقة في مستوى لفة/دقيقة
650	التنظيف 2	عدد لفات البكرة لكل دقيقة في وظيفة لفة/دقيقة
45	min	مدة التشغيل عندما تكون البطارية مشحونة بالكامل

### كمية الملء

1000	ml	حجم خزان المياه النقية
700	ml	حجم خزان المياه المتسخة

### الأبعاد الوزن

6,1	kg	الوزن (بدون ملحقات تكميلية وسوائل تنظيف)
340	mm	الطول
305	mm	العرض
1200	mm	الارتفاع

### القيم المسجلة وفقاً للمواصفة EN 60335-2-72

0,4	m/s <sup>2</sup>	القيمة الاهتزازية لليد والذراع
0,2	m/s <sup>2</sup>	K قيمة الشك
55	dB(A)	مستوى انبعاث الصوت L <sub>PA</sub>
2	dB(A)	قيمة الشك K <sub>PA</sub>
71	dB(A)	مستوى قدرة الصوت L <sub>WA</sub> + قيمة الشك K <sub>WA</sub>

المواصفات الفنية خاضعة للتعديل.

## بكرات التنظيف جافة جداً

- بكرات التنظيف غير ممبلة بدرجة كافية.
- تبليل بكرات التنظيف عن طريق تنشيط وظيفة التعزيز (انظر الفصل إرشادات عامة حول التشغيل).
- فلتر الماء النقي متنسخ.
- تنظيف فلتر الماء النقي.
- a إزالة خزان الماء النقي (انظر الفصل امرء خزان الماء النقي).

### صورة إيضاحية AC

- b إزالة فلتر الماء النقي.
- c تنظيف فلتر الماء النقي تحت المياه الجارية.
- d يجب أن يتم التجميع بترتيب عكسي.

### نتيجة التنظيف غير مرضية

- لم يتم غسل بكرات التنظيف قبل الاستخدام الأول.
- غسل بكرات التنظيف على 60 درجة مئوية في الغسالة (انظر الفصل تنظيف بكرات التنظيف).
- بكرات التنظيف متسخة.
- تنظيف بكرات التنظيف.
- بكرات التنظيف غير ممبلة بدرجة كافية.
- تبليل بكرات التنظيف عن طريق تنشيط وظيفة التعزيز (انظر الفصل البدء بالعمل).
- شرائط توزيع المياه متسخة.
- تنظيف شرائط توزيع المياه (انظر الفصل تنظيف شرائط توزيع المياه).

تم استخدام مواد تنظيف خاطئة أو كانت الجرعة خاطئة.

- استخدام مواد التنظيف المذكورة من KÄRCHER فقط، ويرجى مراعاة الكمية الصحيحة.
- توجد بقايا من مواد تنظيف غريبة على الأرضية.
- غسل بكرات التنظيف جيداً باستخدام المياه للتخلص من بقايا مواد التنظيف.
- تنظيف الأرضية عدة مرات باستخدام الجهاز وبكرات التنظيف النظيفة دون استخدام مواد تنظيف.
- يتم بذلك إزالة بقايا مواد التنظيف عن الأرض.

### امتصاص الماء ليس بشكل مثالي

- حيز المكائن غير مثبت بشكل صحيح في الجهاز.
- تركيب حيز المكائن بشكل صحيح في الجهاز (انظر الفصل تنظيف حيز المكائن).

بكرات التنظيف بالية.

- استبدال بكرات التنظيف (انظر الفصل تنظيف بكرات التنظيف).

### الجهاز يسرب المياه المتسخة

- خزان المياه المتسخة ممتلئ.
- تفرغ خزان المياه المتسخة (انظر الفصل تفرغ خزان المياه المتسخة).

خزان المياه المتسخة غير مركب بشكل صحيح في الجهاز.

- تركيب خزان المياه المتسخة بشكل صحيح في الجهاز (انظر الفصل تفرغ خزان المياه المتسخة).
- حيز المكائن غير مثبت بشكل صحيح في الجهاز.
- تركيب حيز المكائن بشكل صحيح في الجهاز (انظر الفصل تنظيف حيز المكائن).

خزان المياه المتسخة تالف.

- يجب الاتصال بخدمة العملاء المعتمدة.

## الضمان

يسري في كل دولة شروط الضمان التي تضعها شركة التسويق المتخصصة التابعة لنا. نحن نتولى إصلاح الأخطاء التي قد تطرا على جهازك خلال فترة الضمان بدون مقابل، عندما يكون سبب هذه الأعطال ناجم عن عيب في المواد المستخدمة أو في عملية التصنيع. في حالة استحقاق الضمان، توجه من فضلك بقسيمة الشراء إلى أقرب موزع أو مركز خدمة عملاء معتمد. (العنوان على الصفحة الخلفية)

## الملحقات التكميلية وقطع الغيار

استخدام الملحقات التكميلية الأصلية وقطع الغيار الأصلية فقط، والتي تضمن تشغيل الجهاز بشكل آمن وخالٍ من الاختلالات. تجد المعلومات الخاصة بالملحقات التكميلية وقطع الغيار على الموقع [www.kaercher.com](http://www.kaercher.com).

## تنظيف حيز المكاس

### تنبيه

#### الأوساخ العنيدة

يمكن للأوساخ العنيدة أن تلحق ضرراً دائماً بالجهاز. نوصي بتنظيف الجهاز بعد كل استخدام.

يجب تنظيف حيز المكاس بانتظام. الضغط على مفتاح التشغيل/الإيقاف.

1. صورة إيضاحية L يتوقف الجهاز.
2. ضع الجهاز في وضع الركن (انظر الفصل إرشادات عامة حول التشغيل).
3. إزالة خزان المياه المتسخة (انظر الفصل تفرغ خزان المياه المتسخة).
4. فك حيز المكاس.
5. يجب فصل حيز المكاس من الجانب وتم تدويره للأمام.
6. a إخراج حيز المكاس من الجانب.
7. صورة إيضاحية V تنظيف حيز المكاس تحت المياه الجارية.
8. صورة إيضاحية W إخراج فرش التنظيف من غطاء خزان المياه المتسخة وإزالة أي أوساخ عالقة في الأمشاط (كما هو موضح في الإطارات).
9. تركيب حيز المكاس بترتيب عكسي.

## تنظيف بكرات التنظيف

### تنبيه

#### بقايا مواد التنظيف في بكرات التنظيف

تكون الرغوة

اغسل بكرات التنظيف تحت الماء الجاري بعد كل استخدام أو اغسل بكرات التنظيف في الغسالة.

### تنبيه

تلف ناتج عن غسل بكرات التنظيف بمنعم الملابس أو باستخدام محففة الملابس

تلف الألياف الدقيقة

لا تستخدم بمنعم الملابس عند غسل بكرات التنظيف في الغسالة. لا تضع بكرات التنظيف في محففة الملابس.

لا تقم بتبييض أو كي بكرات التنظيف.

1. الضغط على مفتاح التشغيل/الإيقاف.
2. صورة إيضاحية L يتوقف الجهاز.
3. ضع الجهاز في وضع الركن (انظر الفصل إرشادات عامة حول التشغيل).
4. قم بالوصول إلى تجويف المقابض على جانب بكرات التنظيف وإدراجها بكرات التنظيف لإخراجها.
5. صورة إيضاحية X يجب تنظيف بكرات التنظيف تحت الماء الجاري أو غسلها في الغسالة على درجة حرارة لا تتجاوز 60 درجة مئوية.
6. صورة إيضاحية Y تنظيف محرك البكرات باستخدام منديل مبلل.
7. إدارة بكرات التنظيف على محركات البكرات. يجب الحرص على تخصيص اللون داخل البكرات ومحرك البكرات (الأخضر للأخضر والأزرق للأزرق).
8. صورة إيضاحية Z تنظيف بكرات التنظيف على الجهاز أو تركها تجف في وضع مستقيم.

## تنظيف شرائط توزيع المياه

### تنبيه

#### الأوساخ العنيدة

يمكن للأوساخ العنيدة أن تلحق ضرراً دائماً بالجهاز. نوصي بتنظيف الجهاز بعد كل استخدام.

قم بتنظيف شرائط توزيع المياه بانتظام. الضغط على مفتاح التشغيل/الإيقاف.

1. صورة إيضاحية L يتوقف الجهاز.
2. ضع الجهاز في وضع الركن (انظر الفصل إرشادات عامة حول التشغيل).
3. إزالة خزان المياه المتسخة (انظر الفصل تفرغ خزان المياه المتسخة).

4. فك بكرات التنظيف (انظر الفصل تنظيف بكرات التنظيف).
5. إزالة الأغشية الموجودة على شرائط توزيع المياه.

### صورة إيضاحية AA

#### إرشاد

يجب الحرص على العلامات الجانبية الموجودة على الأغشية وعلى الجهاز (البار لليسار اليمين لليمين).

6. تنظيف الأغشية تحت المياه الجارية.
7. تنظيف شريطي توزيع المياه (الموضحة في الإطارات) بقطعة قماش مبللة.
8. صورة إيضاحية AB التحقق من عدم وجود إتساخات في فتحات مدخل الماء النقي (الأسهم)، وإذا لزم الأمر، يجب إزالة الأوساخ العالقة بفرشاة التنظيف.
9. يجب أن يتم التجميع بترتيب عكسي.

## مساعدة في حالة حدوث أعطال

في الغالب تكون للاختلالات أسباب بسيطة يمكنك التغلب عليها ببساطة بالاستعانة بالعرض العام التالي. في حالات الشك أو عند حدوث اختلالات غير مذكورة هنا فيرجى التوجه إلى خدمة العملاء المعتمدة.

### بكرات التنظيف لا تدور وضوء التحذير يضيء

تم إطلاق إيقاف التشغيل الآمن للمحرك، على سبيل المثال من خلال الضغط المفرط على بكرات التنظيف أو السير ضد حائط أو زاوية.

- الضغط على مفتاح التشغيل / الإيقاف مرتين.
- تحريك الجهاز للخلف وللأمام فقط عند التنظيف وعدم الضغط على الجهاز.
- بكرات التنظيف مسدودة.
- التحقق مما إذا كان شيء ما محسوراً ببكرات التنظيف. إزالة الأشياء المتحجرة.
- التحقق مما إذا كانت الأوساخ قد تراكمت في حيز المكاس وإزالتها (انظر الفصل تنظيف حيز المكاس).
- التأكد ما إذا كان حيز المكاس مركب بشكل صحيح. لذا يجب إزالة الغطاء وتركيبه مجدداً.

### يتعذر تشغيل الجهاز

- علية البطارية فارغة.
- إزالة علية البطارية من مكان الإدخال ثم شحنها (انظر الفصل إيقاف التشغيل).
- دفع علية البطارية المشحونة في مكان إدخالها حتى تستقر في مكانها (انظر الفصل تركيب علية البطارية).
- علية البطارية لم تثبت في مكان الإدخال للبطارية.
- دفع على البطاريات في مكان الإدخال حتى تستقر في مكانها بشكل مسموع (انظر الفصل تركيب علية البطارية).

### الجهاز لا يلقط الأوساخ

- لا توجد مياه في خزان الماء النقي.
- يجب ملء الماء في خزان الماء النقي (انظر الفصل املء خزان الماء النقي).
- خزان الماء النقي غير مركب بشكل صحيح في الجهاز.
- يجب تركيب خزان الماء النقي بحيث يكون مركب بإحكام في الجهاز.
- خزان المياه المتسخة غير موجود أو غير مثبت بشكل صحيح في الجهاز.
- التحقق مما إذا كان الغطاء مركباً بشكل صحيح على وعاء المياه المتسخة (انظر الفصل تنظيف خزان المياه المتسخة).
- تركيب خزان المياه المتسخة في الجهاز وتثبيتها بشكل صحيح. حيز المكاس غير موجود أو غير مركب بشكل صحيح في خزان المياه المتسخة.
- تركيب حيز المكاس بشكل صحيح في خزان المياه المتسخة (انظر الفصل تنظيف حيز المكاس).
- بكرات التنظيف غير موجودة أو غير مثبتة بشكل صحيح في الجهاز.
- تركيب بكرات التنظيف أو تثبيتها بشكل صحيح على محركات البكرات (انظر الفصل تنظيف بكرات التنظيف).
- بكرات التنظيف متسخة أو بالية.
- تنظيف أو استبدال بكرات التنظيف.
- شرائط توزيع المياه متسخة.
- تنظيف شرائط توزيع المياه (انظر الفصل تنظيف شرائط توزيع المياه).

## النقل

### ⚠ تنويه

#### عدم مراعاة الوزن

خطر الإصابة وخطر التعرض لأضرار

احرص عند النقل على مراعاة وزن الجهاز.

1. لحمل الجهاز، يجب مسكه من المقبض أسفل مكان إدخال علب البطارية.

#### صورة إيضاحية S

2. عند نقل الجهاز في المركبات، يجب تأمينه ضد الانزلاق والانقلاب وفقاً لما تنص عليه المعايير السارية.

## التخزين

### ⚠ تنويه

#### عدم مراعاة الوزن

خطر الإصابة وخطر التعرض لأضرار

احرص عند التخزين على مراعاة وزن الجهاز.

يجب أن يتم تخزين الجهاز في أماكن داخلية فقط.

1. الضغط على زر تحرير علب البطارية وسحب البطارية من مكان إدخال علب البطارية لتجنب تفريغ علب البطارية.

#### صورة إيضاحية R

## تنظيف الجهاز

### تنظيف الجهاز

### تنبيه

خطر حدوث تلف ونشوء رائحة من السوائل والأوساخ الرطبة

يمكن أن تؤدي السوائل والأوساخ الرطبة في الجهاز إلى تراكم البكتيريا ونشوء رائحة عند عدم الاستخدام أو التخزين.

من الممكن أن تجف الأوساخ الرطبة في الجهاز وعلى بكرات التنظيف مما يؤدي إلى ضعف في أداء التنظيف للجهاز.

قم بإفراغ خزان الماء النقي والمياه المتسخة عند انتهاء العمل وقبل تخزين الجهاز.

قم بتنظيف خزان المياه المتسخة وجزير المكانس وبكرات التنظيف. دع بكرات التنظيف النظيفية تجف في الهواء، على سبيل المثال عندما تكون مبللة على الجهاز أو واقفة رأساً. لا تضع بكرات التنظيف المبللة على الأسطح الحساسة للرطوبة أو في الحاويات أو في الخزانات المغلقة.

1. الضغط على مفتاح التشغيل/الإيقاف.

#### صورة إيضاحية L

يتوقف الجهاز.

2. وضع الجهاز في وضع الركن (انظر الفصل إرشادات عامة حول التشغيل).
3. يجب مسح الأوساخ وبقايا مواد التنظيف في المبيت بقطعة قماش مبللة.
4. يجب إزالة خزان الماء النقي، وإفراغه وإعادة تركيبه في الجهاز (انظر الفصل امرء خزان الماء النقي).

### تنظيف خزان المياه المتسخة

### تنبيه

#### الأوساخ العنيدة

يمكن للأوساخ العنيدة أن تلحق ضرر دائم بالجهاز.

نوصي بتنظيف الجهاز بعد كل استخدام.

تنظيف خزان المياه المتسخة بانتظام.

1. الضغط على مفتاح التشغيل/الإيقاف.

#### صورة إيضاحية L

يتوقف الجهاز.

2. وضع الجهاز في وضع الركن (انظر الفصل إرشادات عامة حول التشغيل).
3. تفريغ خزان المياه المتسخة (انظر الفصل تفريغ خزان المياه المتسخة).
4. ينبغي سحب مقبض الغطاء ونزع الغطاء.

#### صورة إيضاحية T

5. تنظيف وعاء المياه المتسخة والغطاء باستخدام ماء الصنبور.
6. يجب ترك وعاء المياه المتسخة والغطاء حتى يجف أو يتم تجفيفه بقطعة قماش خالية من الورد.
7. تركيب خزان المياه المتسخة بترتيب عكسي وإدخاله في الجهاز.

2. ضع الجهاز في وضع الركن (انظر الفصل إرشادات عامة حول التشغيل).
3. فحص مستوى ملء خزان الماء النقي ويجب أن يكون 50٪ على الأقل.
4. يجب ملء خزان الماء النقي حسب الحاجة (انظر الفصل امرء خزان الماء النقي).
5. اضغط على زر وظيفة التعزيز واستمر بضغطه.
6. صورة إيضاحية Q
7. اضغط على مفتاح التشغيل / الإيقاف واستمر بضغطه.
8. بعد حوالي 3 ثوانٍ، سيتم تنشيط وظيفة الشطف وتدور بكرات التنظيف ويتم شطفها.
9. مفتاح التشغيل / الإيقاف يومض.
10. ترك زر وظيفة التعزيز ومفتاح التشغيل / الإيقاف.
11. يتم إيقاف تشغيل الجهاز تلقائياً بعد دقيقتين تقريباً.
12. يمكن إنهاء وظيفة الشطف في أي وقت بالضغط على مفتاح التشغيل / الإيقاف.
13. تفريغ خزان المياه المتسخة (انظر الفصل تفريغ خزان المياه المتسخة).
14. فحص مستوى الملء في خزان الماء النقي وينبغي ملء خزان الماء النقي حسب الحاجة (انظر الفصل امرء خزان الماء النقي).

## إيقاف التشغيل

1. الضغط على مفتاح التشغيل/الإيقاف.

#### صورة إيضاحية L

يتوقف الجهاز.

2. وضع الجهاز في وضع الركن (انظر الفصل إرشادات عامة حول التشغيل).
3. الضغط على زر تحرير علب البطارية وسحبها للخارج من مكان الإدخال في البطارية.

#### صورة إيضاحية R

شحن علب البطارية.

4. شحن علب البطاريات الفارغة جزئياً أيضاً بعد الاستخدام.

### تنبيه

#### الأساخات العالقة

الأساخات العالقة يمكن أن تلف الجهاز بشكل دائم.

يوصى بتنظيف الجهاز بالكامل بعد كل استخدام.

تنظيف الجهاز (انظر الفصل تنظيف الجهاز).

## حفظ الجهاز

### تنبيه

خطر حدوث تلف ونشوء رائحة من السوائل والأوساخ الرطبة

يمكن أن تؤدي السوائل والأوساخ الرطبة في الجهاز إلى تراكم البكتيريا ونشوء رائحة عند عدم الاستخدام أو التخزين.

من الممكن أن تجف الأوساخ الرطبة في الجهاز وعلى بكرات التنظيف مما يؤدي إلى ضعف في أداء التنظيف للجهاز.

قم بإفراغ خزان الماء النقي والمياه المتسخة عند انتهاء العمل وقبل تخزين الجهاز.

قم بتنظيف خزان المياه المتسخة وجزير المكانس وبكرات التنظيف. دع بكرات التنظيف النظيفية تجف في الهواء، على سبيل المثال عندما تكون مبللة على الجهاز أو واقفة رأساً. لا تضع بكرات التنظيف المبللة على الأسطح الحساسة للرطوبة أو في الحاويات أو في الخزانات المغلقة.

1. تنظيف الجهاز (انظر الفصل تنظيف الجهاز).
2. تنظيف خزان المياه المتسخة (انظر الفصل تنظيف خزان المياه المتسخة).
3. تنظيف جزير المكانس (انظر الفصل تنظيف جزير المكانس).
4. تنظيف بكرات التنظيف (انظر الفصل تنظيف بكرات التنظيف).
5. شحن علب البطارية (انظر أدلة التشغيل الخاصة بعلب البطاريات وجهاز الشحن).
6. وضع الجهاز في وضع الركن (انظر الفصل إرشادات عامة حول التشغيل) وتخزينه في مكان داخلي جاف.

لا تقم بتنظيف أغطية الأرضيات الحساسة للماء مثل أرضيات الفلين غير المعالجة، حيث قد تتوغل الرطوبة إلى الأرضية وتلحق بها الضرر.

### تنبيه

**خطر حدوث تلف ناتج عن الرطوبة ومواد التنظيف وكذلك انقلاب الجهاز**

خطر تلف مادي بالأرضيات الحساسة وبكرات التنظيف بسبب التعرض المطول للرطوبة ومواد التنظيف.  
خطر تلف الممتلكات من خلال انقلاب الجهاز.  
قم دائماً بنقل الجهاز إلى وضع الركن عند قطع والاتهاء من العمل.  
لا تسند الجهاز على الجدران أو الأبواب أو أي أشياء أخرى عند ركنه.

### تنبيه

#### أضرار مادية

أضرار مادية لحقت بالجهاز من خلال أشياء حادة وكبيرة وضخمة.  
لا تستخدم الجهاز أو تخزنه على الأوساخ الصلبة والخشنة والأشياء الصلبة التي يمكن أن تتحسر في خزان المياه المتسخة وتحدث أضرته.

قم بإزالة الأشياء مثل قطع الزجاج المكسور والحصى من الأرض قبل البدء بالعمل وتخزين الجهاز.

- للحصول على أفضل نتائج تنظيف، اغسل بكرات التنظيف في الغسالة على درجة حرارة 60 درجة مئوية قبل استخدامها لأول مرة.
- عمل للخلف باتجاه الباب، حتى لا تتراكم أثر للأحذية على الأرضية التي تم تنظيفها حديثاً.

#### صورة إيضاحية H

- يتم تنظيف الأرضية عن طريق تحريك الجهاز للخلف وللأمام بنفس سرعة التنظيف بالمكنسة الكهربائية.
- يجب تنشيط وظيفة التعزيز عند وجود انساحات عنيدة. لذلك اضغط بشكل مستمر على زر وظيفة Boost. عند تنشيط وظيفة التعزيز، تزداد سرعة البكرات وكمية الماء النقي. دع الجهاز ينزلق ببطء على الأرض دون القيام بالضغط على الجهاز.

#### صورة إيضاحية I

- في حال انسداد بكرات التنظيف، على سبيل المثال عن طريق انحصار، سيتوقف الجهاز. ضوء التحذير يضيء.
- إزالة الانسداد.
- لإعادة التشغيل، اضغط على مفتاح التشغيل / إيقاف مرتين.

#### إرشاد

يتم من خلال الضغط الأول إزالة الخطأ، أما الضغط الثاني يشغل الجهاز.

إذا لم يتم الضغط على مفتاح التشغيل / إيقاف، سينطفئ ضوء التحذير بعد 10 ثوانٍ. لتشغيل الجهاز، ينبغي الضغط على مفتاح التشغيل / إيقاف مرة واحدة.

#### صورة إيضاحية J

- إذا كانت طاقة علية البطارية شبه مستنفذة، سيبدأ مفتاح التشغيل / إيقاف في الوميض.

#### صورة إيضاحية K

الضغط على مفتاح التشغيل / إيقاف، يتوقف الجهاز.  
إخراج علية البطارية من الجهاز ثم شحنها (انظر الفصل إيقاف التشغيل).

#### إرشاد

لتجنب التفريغ الكلي الضار بعلية البطارية، يقوم الجهاز بإيقاف التشغيل ذاتياً قبل فراغ علية البطارية بالكامل.

- يجب إيقاف الجهاز ووضعه في وضع الركن عند قطع العمل وبعد الانتهاء منه. عندما يكون الجهاز في وضع الركن، فإن بكرات التنظيف لا تلمس الأرض.

#### صورة إيضاحية L

- لا تسند الجهاز على الجدران أو الأبواب أو أي أشياء أخرى عند ركنه لا بل ووضعه في وضع الركن.

#### صورة إيضاحية M

### البدء بالعمل

### تنبيه

**التحرك الخارج عن السيطرة**  
أضرار مادية واضرار بالأجهزة

بمجرد تشغيل الجهاز، تبدأ بكرات التنظيف في الدوران. أمسك المقبض بإحكام حتى لا يتحرك الجهاز من تلقاء نفسه.

### تنبيه

#### خزان الماء النقي أو خزان الماء المتسخ غير المركب

#### أضرار مادية

قبل البدء في أعمال التنظيف، تأكد من ملء خزان الماء النقي بالماء ومن تركيب خزان الماء المتسخ في الجهاز.

1. إزالة بكرات التنظيف الموجودة بالجهاز (انظر الفصل تنظيف بكرات التنظيف).
2. تليين بكرات التنظيف بالماء النقي.
3. تركيب بكرات التنظيف.
4. الضغط على مفتاح التشغيل/الإيقاف.

#### صورة إيضاحية N

5. الجهاز يعمل.
5. تنشيط وظيفة التعزيز لتنظيف الأوساخ العنيدة (انظر الفصل إرشادات عامة حول التشغيل).

### تفريغ خزان المياه المتسخة

- تفريغ خزان المياه المتسخة بمجرد أن يفرغ خزان الماء النقي أو لم يعد الجهاز يمتص الرطوبة ويبقى المياه على الأرض.

#### صورة إيضاحية L

1. الضغط على مفتاح التشغيل / إيقاف.
2. يتوقف الجهاز.
3. ضع الجهاز في وضع الركن (انظر الفصل إرشادات عامة حول التشغيل).

فصل أغطية القفل بالجهاز.

#### صورة إيضاحية O

يفصل خزان المياه المتسخة عن الجهاز.

رفع الجهاز ووضعه جانباً.

4. عدم مسك خزان المياه المتسخة من الغطاء لنقله إلى مكان التفريغ، ولكن يجب مسكه بكلتا اليدين من وعاء التجميع جانبياً. الحافظ على خزان المياه المتسخة أفقياً، والا فقد تسرب المياه المتسخة.
6. تفريغ خزان المياه المتسخة.

#### صورة إيضاحية P

في حال وجود أوساخ عالقة، يجب شطف خزان المياه المتسخة بماء الصنبور (انظر الفصل تنظيف خزان المياه المتسخة).

7. تنظيف حيز المكاس (انظر الفصل تنظيف حيز المكاس).

8. إدخال خزان المياه المتسخة في الجهاز بترتيب عكسي.

### قطع عملية التشغيل

### تنبيه

**خطر حدوث تلف ناتج عن الرطوبة ومواد التنظيف وكذلك انقلاب الجهاز**

#### الجهاز

خطر تلف مادي بالأرضيات الحساسة وبكرات التنظيف بسبب التعرض المطول للرطوبة ومواد التنظيف.

خطر تلف الممتلكات من خلال انقلاب الجهاز.

قم دائماً بنقل الجهاز إلى وضع الركن عند قطع والاتهاء من العمل.  
لا تسند الجهاز على الجدران أو الأبواب أو أي أشياء أخرى عند ركنه.

#### صورة إيضاحية L

1. الضغط على مفتاح التشغيل/الإيقاف.
2. يتوقف الجهاز.
2. ضع الجهاز في وضع الركن (انظر الفصل إرشادات عامة حول التشغيل).

### شطف بكرات التنظيف

يمكن باستخدام وظيفة الشطف تنظيف بكرات التنظيف تنظيف بيني عند وجود الكثير من الأوساخ.

#### إرشاد

يجب بعد الانتهاء من العمل وقبل تخزين الجهاز إزالة بكرات التنظيف وتنظيفها تحت الماء الجاري أو في الغسالة (انظر الفصل تنظيف بكرات التنظيف). لا تخل وظيفه الشطف محل التنظيف الشامل النهائي.

1. الضغط على مفتاح التشغيل / إيقاف.

#### صورة إيضاحية L

يتوقف الجهاز.

## تركيب علبه البطارية

1. دفع علبه البطارية في مكان الإدخال الخاص للعلبة بالجهاز حتى تثبت.

### صورة إيضاحية B

## مواد التنظيف والعناية

### تنبيه

#### استخدام مواد التنظيف والعناية غير المناسبة

استخدام مواد التنظيف والعناية غير المناسبة يمكن أن يؤدي إلى إتلاف الجهاز وسقوط الحق في الضمان.

اقتصر على استخدام مواد التنظيف الخاصة بشركة KÄRCHER. براعى استخدام الجرعة الصحيحة.

### إرشاد

استخدم مواد التنظيف أو العناية الخاصة بشركة KÄRCHER لتنظيف الأرضيات حسب اللزوم.

- عند معايرة جرعات مواد التنظيف والعناية، يجب الحرص على اتباع بيانات الكميات من الشركة المصنعة.
- لتجنب تكون الرغوة، يجب أولاً ملء خزان الماء النقي بالماء ثم إضافة مواد التنظيف أو العناية.
- لتجنب فيضان الماء، يجب ترك مساحة لمواد التنظيف أو العناية عند ملء الماء.

## املء خزان الماء النقي

1. أمسك خزان المياه العذبة من خلال المقابض الجانبية وقم بإزالته من الجهاز.
2. افتح سداة الخزان.
3. صوره إيضاحية D  
املأ خزان المياه العذبة بماء الصبورة النظيف (حد أقصى 40 درجة مئوية) لما يصل إلى علامة الحد الأقصى MAX على الأكر. في حالة استخدام مادة تنظيف، املأ كمية أقل من المياه العذبة وفقاً لذلك.
4. إذا لزم الأمر، أضف مادة التنظيف أو العناية من KÄRCHER إلى خزان المياه العذبة.

### تنبيه

معايرة جرعات مواد التنظيف أو العناية بشكل مفرط أو منخفض يمكن أن يؤدي إلى نتائج تنظيف سيئة.

عليك الالتزام بالجرعة الموصى بها لمواد التنظيف والعناية.

### إرشاد

للحصول على نتائج تنظيف وعناية مثالية، نوصي باستخدام منتجات KÄRCHER ورأس المعايرة فقط.

5. قم بفك سداة الزجاجة المستديرة.

### صورة إيضاحية E

6. اربط رأس المعايرة على الزجاجة المستديرة.
7. اضغط على الزجاجة المستديرة في المنتصف حتى تتدفق الكمية المطلوبة من مادة التنظيف إلى رأس المعايرة.

### صورة إيضاحية F

ضع ما يلي في الاعتبار:

- a مواصفات الشركة المصنعة لمادة التنظيف بخصوص نسبة خلط مادة التنظيف والمياه العذبة
- b التدرج المناسب على رأس المعايرة
- c سعة الخزان
8. افتح الغطاء على رأس المعايرة.
9. املا مادة التنظيف في الخزان.
10. أغلق الغطاء على رأس المعايرة.
11. أغلق سداة الخزان.
12. قم بتثبيت خزان المياه العذبة في الجهاز حتى يستقر.

## التشغيل

### إرشادات عامة حول التشغيل

### تنبيه

#### الرطوبة

أضرار مادية في الأرضيات الحساسة

قبل استخدام الجهاز، افحص المواضع غير المُفْتتة بالأرضية من حيث مقاومتها للماء.

- والمستشفيات والمصانع والمتاجر والمكاتب ومحلات التأجير. استخدم هذا الجهاز فقط وفقاً للبيانات المذكورة في دليل التشغيل.
- يسمح باستخدام الجهاز فقط لتنظيف أرضيات ناعمة مقاومة للرطوبة وغير حساسة عند التلميع.
- لا يصلح الجهاز لتنظيف الأرضيات المجمدة (مثلاً مخازن التبريد).
- لا يصلح استخدام الجهاز في المناطق القابلة للانفجار.

## محتوى التسليم

تأكد من وجود جميع محتويات العبوة عند فتحها. وفي حالة نقص أية ملحقات تكميلية أو اكتشاف أي تلف بها ناتج عن عملية النقل، يرجى إخطار البائع.

## مواصفات الجهاز

الصور، انظر الصفحات المطوية.  
صورة إيضاحية A

- ① مصباح تحذير
  - ② زر وظيفة التعزيز
  - ③ مفتاح التشغيل / إيقاف
  - ④ مقبض
  - ⑤ زر تحرير علبه البطارية
  - ⑥ علبه البطارية
  - ⑦ تجويف المقبض
  - ⑧ لوحة الطراز
  - ⑨ فلتير الماء النقي
  - ⑩ خزان المياه النقيه
  - ⑪ مقبض الغطاء
  - ⑫ فرشاة التنظيف
  - ⑬ غطاء
  - ⑭ أغطية القفل
  - ⑮ وعاء الماء المتسخ
  - ⑯ خزان المياه المتسخة
  - ⑰ المكانس
  - ⑱ سداة
  - ⑲ غطاء
  - ⑳ رأس المعايرة
  - ㉑ مادة التنظيف CA 50 C (زجاجة مستديرة 0,5 لتر)
  - ㉒ بكرات التنظيف (قطع غيار)
  - ㉓\* حزمة البطارية Battery Power 18/25 DW أو حزمة البطارية Battery Power+ 18/30 DW
  - ㉔\* كابل الكهرباء للشاحن السريع
  - ㉕\* الشاحن السريع Battery Power 18/25 أو شاحن سريع Battery Power+ 18/60
  - ㉖ بكرات التنظيف
- BR 30/1 C Bp Pack\*

## بدء التشغيل

### شحن علبه البطارية

1. اشحن حزمة البطارية (انظر تعليمات التشغيل وإرشادات السلامة لحزمة البطارية والشاحن).

## المحتويات

14	إرشادات عامة.....
14	حماية البيئة .....
14	إرشادات السلامة .....
14	الاستخدام المطابق للتعليمات .....
15	محتوى التسليم.....
15	مواصفات الجهاز.....
15	بدء التشغيل.....
15	التشغيل.....
17	النقل.....
17	التخزين.....
17	تنظيف الجهاز.....
18	مساعدة في حالة حدوث أعطال .....
19	الضمان .....
19	الملحقات التكميلية وقطع الغيار.....
216	إعلان المطابقة لمطابقة الاتحاد الأوروبي.....
19	البيانات الفنية.....

## إرشادات عامة

اقرأ دليل التشغيل الأصلي المرفق مع الجهاز وعلبة البطارية وجهاز الشحن قبل الاستخدام الأول. ثم تصرف طبقاً لذلك. حافظ على الكتيبات الخاصة للاستخدام لاحقاً أو تسليمها للمالك التالي.

- قد يؤدي عدم مراعاة دليل التشغيل إلى إلحاق أضرار بالجهاز وتعرض المستخدم والأشخاص الآخرين إلى مخاطر.
- أبلغ البائع فور وقوع أضرار جواء النقل.
- عند إخراج الجهاز من العبوة، تحقق من محتويات العبوة بحثاً عن أية ملحقات مفقودة أو تلفيات.

## حماية البيئة

المواد المستخدمة في التخلص قابلة لإعادة التدوير. يرجى التخلص من مواد التخلص بطريقة تحافظ على البيئة. تحتوي الأجهزة الكهربائية والإلكترونية مواد قيمة قابلة لإعادة التدوير وغالباً على أجزاء مثل البطاريات، متراكما أو الريون والتي قد تشكل خطورة على صحة الإنسان والبيئة في حالة التعامل معها أو تم التخلص منها بصورة خاطئة. إلا أن هذه الأجزاء ضرورية لتشغيل الجهاز بصورة سليمة. لا يجوز التخلص من الأجهزة المميزة بهذا الرمز عن النفايات المنزلية.

## إرشادات حول مواد المحتويات (REACH)

تجد المعلومات الخالية حول مواد المحتويات على الموقع: [www.kaercher.com/REACH](http://www.kaercher.com/REACH)

## إرشادات السلامة

اقرأ فصل السلامة هذا ودليل التشغيل الأصلي هذا أيضاً قبل استخدام الجهاز لأول مرة. ثم تصرف طبقاً لذلك. حافظ على دليل التشغيل الأصلي للاستخدام لاحقاً أو تسليمه للمالك التالي.

- عليك إلى جانب الإرشادات الواردة في دليل التشغيل مراعاة القواعد العامة للسلامة والوقاية من الحوادث والتي يحددها المشرع القانوني.
- تشير علامات الإرشاد والتحذير الموجودة على الجهاز إلى الإرشادات الهامة للتشغيل الآمن.

## درجات الخطر

### ⚠️ خطر

- إشارة إلى خطر مباشر وشيك الحدوث وقد يؤدي إلى إصابات جسدية بالغة أو إلى الوفاة.

### ⚠️ تحذير

- إشارة إلى موقف قد تحفه المخاطر وقد يؤدي إلى إصابات جسدية بالغة أو إلى الوفاة.

### ⚠️ تنويه

- إشارة إلى موقف قد تحفه المخاطر وقد يؤدي إلى إصابات بسيطة.

## تنبيه

- إشارة إلى موقف قد تحفه المخاطر وقد يؤدي إلى حدوث أضرار مادية.

## البطارية والشاحن

علاوة على ذلك احرص على قراءة تعليمات التشغيل وإرشادات السلامة المرفقة مع البطارية والشاحن. يمكن تشغيل هذا الجهاز مع قطع الغيار المذكورة في القائمة ببطارية Kärcher Battery Power بقوة 18 فولت وبطارية Kärcher Battery Power بقوة 18 فولت + علب البطارية.

## التعامل السليم

⚠️ **خطر** • خطر الاختناق. يجب عليك إبعاد أكياس التعبئة والتغليف عن متناول الأطفال.

⚠️ **تحذير** • لا يُسمح باستخدام الجهاز إلا من قبل الأشخاص الذين تم إرشادهم إلى كيفية استخدام الجهاز. أو الذين انتبهوا قدرتهم على استخدام الجهاز وتم تكليفهم صراحة باستخدامه. • استخدم الجهاز وفقاً للغرض المحدد له فقط. عليك مراعاة الظروف المحيطة والانتباه عند استخدام الجهاز إلى الأشخاص الآخرين وخاصة الأطفال منهم. • عليك الالتزام في المناطق الخطرة (محطات الوقود مثلا) بقواعد السلامة الخاصة بهذه المناطق. عدم تشغيل الجهاز في مناطق معرضة للانفجار على الإطلاق. • لا يسمح للأطفال والشخص الذين ليس لديهم خبرة بالتعليمات هذه باستخدام هذا الجهاز. يمكن أن تحدد اللوائح المحلية عمر المستخدم. يجب عدم استخدام الجهاز من قبل أشخاص (بما فيهم الأطفال) لديهم قدرات محدودة من الناحية البدنية أو الحسية أو العقلية أو يفقرون إلى الخبرة والمعرفة. • لا يسمح للأطفال باللعب بهذا الجهاز. يجب مراقبة الأطفال للتأكد من عدم لعبهم بالجهاز. • حافظ على أجزاء الجسم (مثل الأصابع والشعر) بعيدة عن بكرات التنظيف الدوارة • خطر الإصابة من جراء الأشياء المعدنية (مثل الشظايا). احرص على حماية يديك أثناء تنظيف رأس تنظيف الأرضيات.

⚠️ **تنويه** • لا تستخدم الجهاز إذا تعرض للسقوط مسبقاً أو عند وجود تلفيات واضحة أو أن يكون غير محكم. • لا تستخدم ولا تخزن الجهاز إلا وفقاً للصور فقط. • لا تترك الجهاز دون مراقبة أبداً طالما يكون مشغلاً. • قبل إجراء أعمال التنظيف والصيانة عليك إيقاف الجهاز وإزالة البطارية.

⚠️ **تنبيه** • استخدم الجهاز في الأماكن الداخلية فقط. • أضرار الجهاز. عدم ملء الجهاز بمواد مذيبة أو سوائل تحتوي على مواد مذيبة أو مواد حمضية غير مخففة (مواد التنظيف، البنزين، مخفف اللوان والأسيتون مثلا) • لا تقم بتشغيل الجهاز إلا عند تركيب خزان الماء النقي وخزان الماء المنسج. • لا تستخدم الجهاز لشق الأشياء الحادة أو الكبيرة، مثل الشظايا أو الحصى أو أجزاء ألعاب الأطفال. • لا تقم بخزان الماء النقي بحمص الحول، أو منديل الترسبات أو الترونت العطرية أو بأي مواد شبيهة. احرص أيضاً على عدم شق هذه المواد باستخدام الجهاز. • اقتصر على استخدام الجهاز على الأرضيات الصلبة المطلية بطلاء مقاوم للماء، مثل الباركية المطلي والبلاط المصقول أو مشمعات الأرضية. • لا تستخدم الجهاز لتنظيف السجاد أو المويكس. • لا تقم بتشغيل الجهاز على شبكات أرضية التنظيف السجاد أو المويكس. • لا يستطيع الجهاز شق الماء المنسج إذا تم تمريره على الشبكة. • لا تستخدم الجهاز عندما تكون درجات الحرارة تحت 0° مئوية. • خزن الجهاز في الأماكن الداخلية فقط

## المكونات الكهربائية

### ⚠️ خطر

• تجنب عمر الجهاز في الماء. • لا تلمس أبداً أي ملامسات أو وصلات.

### ⚠️ تحذير

• يحتوي الجهاز على أجزاء كهربائية، فلذلك لا تقم بتنظيف الجهاز تحت الماء الجاري.

### ⚠️ تنويه

• يجب إجراء أعمال التصليح من قبل خدمة العملاء المعتمدة فقط.

## الاستخدام المطابق للتعليمات

هذا الجهاز يتناسب مع الاستخدام في النطاق التجاري والصناعي ويمكن على سبيل المثال استخدامه في الفنادق والمدارس











**THANK YOU!**  
**MERCI! DANKE! ¡GRACIAS!**



Registrieren Sie Ihr Produkt und profitieren Sie von vielen Vorteilen.

Register your product and benefit from many advantages.

Enregistrez votre produit et bénéficiez de nombreux avantages.

Registre su producto y aproveche de muchas ventajas.

**[www.kaercher.com/welcome](http://www.kaercher.com/welcome)**



Bewerten Sie Ihr Produkt und sagen Sie uns Ihre Meinung.

Rate your product and tell us your opinion.

Évaluer votre produit et dites-nous votre opinion.

Reseñe su producto y díganos su opinión.



**[www.kaercher.com/dealersearch](http://www.kaercher.com/dealersearch)**

**Alfred Kärcher SE & Co. KG**  
Alfred-Kärcher-Str. 28-40  
71364 Winnenden (Germany)  
Tel.: +49 7195 14-0  
Fax: +49 7195 14-2212

